

ELEKTROWERKZEUGE

RS 13-32

RSP 13-32

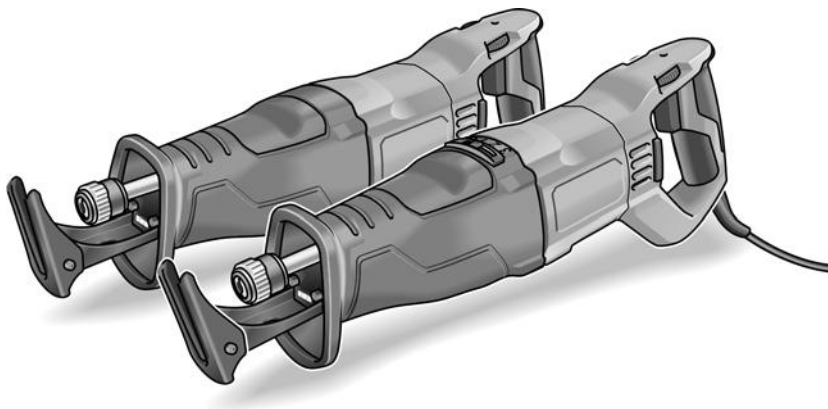

de	Originalbetriebsanleitung	3
en	Original operating instructions	12
fr	Notice d'instructions d'origine	20
it	Istruzioni per l'uso originali	29
es	Instrucciones de funcionamiento originales	37
pt	Instruções de serviço originais	45
nl	Originele gebruiksaanwijzing	54
da	Originale driftsvejledning	62
no	Originale driftsanvisningen	70
sv	Originalbruksanvisning	78
fi	Alkuperäinen käyttöohjekirja	86
el	Αυθεντικές οδηγίες χειρισμού	94
tr	Orijinal işletme kılavuzu	103
pl	Instrukcja oryginalna	111
hu	Eredeti üzemeltetési útmutató	120
cs	Originální návod k obsluze	128
sk	Originálny návod na obsluhu	136
hr	Originalna uputa za rad	144
sl	Izvirno navodilo za obratovanje	152
ro	Instrucțiuni de funcționare originale	160
bg	Оригинално упътване за експлоатация	169
ru	Оригинальная инструкция по эксплуатации	178
et	Originaalkasutusjuhend	187
lt	Originali naudojimo instrukcija	195
lv	Lietošanas pamācības oriģināls	203
ar	ترجمة لإرشادات التشغيل الأصلية	217

Inhalt

Verwendete Symbole	3
Symbole am Gerät	3
Technische Daten	3
Auf einen Blick	4
Zu Ihrer Sicherheit	5
Geräusch und Vibration	6
Gebrauchsanweisung	7
Wartung und Pflege	10
Entsorgungshinweise	10
CE-Konformität	11
Haftungsausschluss	11

Verwendete Symbole

WARNUNG!

Bezeichnet eine unmittelbar drohende Gefahr. Bei Nichtbeachten des Hinweises drohen Tod oder schwerste Verletzungen.

VORSICHT!

Bezeichnet eine möglicherweise gefährliche Situation. Bei Nichtbeachten des Hinweises drohen Verletzungen oder Sachschäden.

HINWEIS!

Bezeichnet Anwendungstipps und wichtige Informationen.

Symbole am Gerät



Vor Inbetriebnahme
Bedienungsanleitung lesen!



Augenschutz tragen!



Gehörschutz tragen!



Entsorgungshinweis für das
Altgerät (siehe Seite 10)!

Technische Daten

Säbelsäge	RS 13-32 RSP 13-32	
	Netzspannung	V
Hz		50/60
Leistungsaufnahme	W	1300
Leistungsabgabe	W	600
Leerlauf-Hubzahl	min ⁻¹	0-3000
Hub	mm	32
Max. Werkstoffstärke	mm	20
	mm	230
Gewicht entsprechend „EPTA-procedure 01/2003“	kg	4,6
Schutzklasse		II

Auf einen Blick

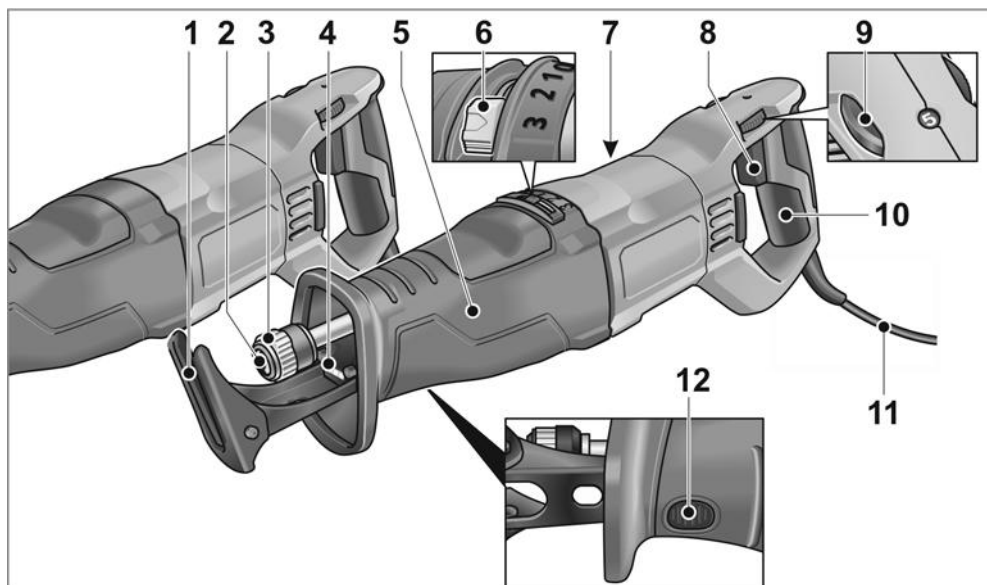

- | | | | |
|---|--|----|--|
| 1 | Sägeauflage | 9 | Stellrad für Hubgeschwindigkeitsvorwahl |
| 2 | Werkzeugaufnahme | 10 | Hinterer Handgriff |
| 3 | Verriegelung Werkzeugaufnahme | 11 | Netzkabel 4,0 m mit Netzstecker |
| 4 | LED Beleuchtung
Zum Ausleuchten des Arbeitsbereiches. | 12 | Verriegelung Sägeauflage |
| 5 | Vorderer Handgriff | | |
| 6 | Schalter Pendelhub (Stufe 0-3) | | |
| 7 | Typenschild * | | |
| 8 | Ein/Ausschalter
Zum Ein- und Ausschalten sowie zum Hochfahren bis zur maximalen Hubzahl. | | |

* nicht sichtbar

Zu Ihrer Sicherheit

WARNUNG!

Lesen Sie alle Sicherheitshinweise und Anweisungen. Versäumnisse bei der Einhaltung der Sicherheitshinweise und Anweisungen können elektrischen Schlag, Brand und/oder schwere Verletzungen zur Folge haben. **Bewahren Sie alle Sicherheitshinweise und Anweisungen für die Zukunft auf.**

Vor Gebrauch des Elektrowerkzeuges lesen und danach handeln:

- die vorliegende Bedienungsanleitung,
- die „Allgemeinen Sicherheitshinweise“ zum Umgang mit Elektrowerkzeugen im beigelegten Heft (Schriften-Nr.: 315.915),
- die für den Einsatzort geltenden Regeln und Vorschriften zur Unfallverhütung.

Dieses Elektrowerkzeug ist nach dem Stand der Technik und den anerkannten sicherheitstechnischen Regeln gebaut. Dennoch können bei seinem Gebrauch Gefahren für Leib und Leben des Benutzers oder Dritter bzw. Schäden an der Maschine oder an anderen Sachwerten entstehen. Das Elektrowerkzeug ist nur zu benutzen

- für die bestimmungsgemäße Verwendung,
- in sicherheitstechnisch einwandfreiem Zustand.

Die Sicherheit beeinträchtigende Störungen umgehend beseitigen.

Bestimmungsgemäße Verwendung

Die Säbelsäge ist bestimmt

- für den gewerblichen Einsatz in Industrie und Handwerk,
- zum Sägen von Metall, Kunststoff und Holz,
- zum Sägen von Fliesen und Keramik,
- für gerade und kurvige Schnitte,
- zum Schneiden von Rohren,
- zur Verwendung mit dafür geeignetem und vom Hersteller für dieses Gerät empfohlenem Werkzeug.

Sicherheitshinweise für Säbelsägen

- **Halten Sie das Gerät an den isolierten Griffflächen, wenn Sie Arbeiten ausführen, bei denen das Einsatzwerkzeug verborgene Stromleitungen oder das eigene Netzkabel treffen kann.** Der Kontakt mit einer spannungsführenden Leitung kann auch metallene Geräteteile unter Spannung setzen und zu einem elektrischen Schlag führen.
- **Halten Sie die Hände vom Sägebereich fern. Greifen Sie nicht unter das Werkstück.** Bei Kontakt mit dem Sägeblatt besteht Verletzungsgefahr.
- **Führen Sie das Elektrowerkzeug nur eingeschaltet gegen das Werkstück.** Es besteht sonst die Gefahr eines Rückschlages, wenn sich das Einsatzwerkzeug im Werkstück verhakt.
- **Achten Sie darauf, dass die Sägeauflage beim Sägen immer am Werkstück anliegt.** Das Sägeblatt kann sich verhaken und zum Verlust der Kontrolle über das Elektrowerkzeug führen.
- **Schalten Sie nach Beendigung des Arbeitsvorgangs das Elektrowerkzeug aus und ziehen Sie das Sägeblatt erst dann aus dem Schnitt, wenn dieses zum Stillstand gekommen ist.** So vermeiden Sie einen Rückschlag und können das Elektrowerkzeug sicher ablegen.
- **Verwenden Sie nur unbeschädigte, einwandfreie Sägeblätter.** Verbogene oder unscharfe Sägeblätter können brechen oder einen Rückschlag verursachen.
- **Bremsen Sie das Sägeblatt nach dem Ausschalten nicht durch seitliches Gegendrücken ab.** Das Sägeblatt kann beschädigt werden, brechen oder einen Rückschlag verursachen.
- **Spannen Sie das Material gut fest. Stützen Sie das Werkstück nicht mit der Hand oder dem Fuß ab.** Berühren Sie keine Gegenstände oder den Erdboden mit der laufenden Säge. Es besteht Rückschlaggefahr.

- **Benutzen Sie das Elektrowerkzeug nicht mit beschädigtem Kabel. Berühren Sie das beschädigte Kabel nicht und ziehen Sie den Netzstecker, wenn das Kabel während des Arbeitens beschädigt wird.** Beschädigte Kabel erhöhen das Risiko eines elektrischen Schlages.
- **Verwenden Sie geeignete Suchgeräte, um verborgene Versorgungsleitungen aufzuspüren, oder ziehen Sie die örtliche Versorgungsgesellschaft hinzu.** Kontakt mit Elektroleitungen kann zu Feuer und elektrischem Schlag führen. Beschädigung einer Gasleitung kann zur Explosion führen. Eindringen in eine Wasserleitung verursacht Sachbeschädigung oder kann einen elektrischen Schlag verursachen.
- **Halten Sie das Elektrowerkzeug beim Arbeiten fest mit beiden Händen und sorgen Sie für einen sicheren Stand.** Das Elektrowerkzeug wird mit zwei Händen sicherer geführt.
- **Halten Sie Ihren Arbeitsplatz sauber. Materialmischungen sind besonders gefährlich.** Leichtmetallstaub kann brennen oder explodieren.
- **Warten Sie, bis das Elektrowerkzeug zum Stillstand gekommen ist, bevor Sie es ablegen.** Das Einsatzwerkzeug kann sich verhaken und zum Verlust der Kontrolle über das Elektrowerkzeug führen.
- **Sichern Sie das Werkstück.** Ein mit Spannvorrichtung festgehaltenes Werkstück ist sicherer gehalten als mit Ihrer Hand.

Spezielle Sicherheitshinweise

- Netzspannung und Spannungsangabe auf dem Typschild muss übereinstimmen.
- Keine Materialien bearbeiten, bei denen gesundheitsgefährdende Stoffe freigesetzt werden (z. B. Asbest).
- Zur Kennzeichnung des Elektrowerkzeugs nur Klebschilder verwenden. Keine Löcher in das Gehäuse bohren.

Geräusch und Vibration

Die Geräusch- und Schwingungswerte wurden entsprechend EN 62841 ermittelt. Der A-bewertete Geräuschpegel des Gerätes beträgt typischerweise:

		RS 13-32	RSP 13-32
Schalldruckpegel	dB(A)	90	92
Schalleistungspegel	dB(A)	100	102
Unsicherheit K	dB	3	
Schwingungsgesamtwert:			
Emissionswert a_h beim Sägen von Spanplatte	m/s^2	10	10,9
Emissionswert a_h beim Sägen von Holzbalken	m/s^2	12,3	10,4
Unsicherheit K	m/s^2	1,5	



ACHTUNG!

Die angegebenen Messwerte gelten für neue Geräte. Im täglichen Einsatz verändern sich Geräusch- und Schwingungswerte.



HINWEIS!

Der in diesen Anweisungen angegebene Schwingungspegel ist entsprechend einem in EN 62841 genormten Messverfahren gemessen worden und kann für den Vergleich von Elektrowerkzeugen miteinander verwendet werden. Er eignet sich auch für eine vorläufige Einschätzung der Schwingungsbelastung. Der angegebene Schwingungspegel repräsentiert die hauptsächlichsten Anwendungen des Elektrowerkzeugs. Wenn allerdings das Elektrowerkzeug für andere Anwendungen, mit abweichenden Einsatzwerkzeugen oder ungenügender Wartung eingesetzt wird, kann der Schwingungspegel abweichen. Dies kann die Schwingungsbelastung über den gesamten Arbeitszeitraum deutlich erhöhen.

Für eine genaue Abschätzung der Schwingungsbelastung sollten auch die Zeiten berücksichtigt werden, in denen das Gerät abgeschaltet ist oder zwar läuft, aber nicht tatsächlich im Einsatz ist.

Dies kann die Schwingungsbelastung über den gesamten Arbeitszeitraum deutlich reduzieren.

Legen Sie zusätzliche Sicherheitsmaßnahmen zum Schutz des Bedieners vor der Wirkung von Schwingungen fest wie zum Beispiel: Wartung von Elektrowerkzeug und Einsatzwerkzeugen, Warmhalten der Hände, Organisation der Arbeitsabläufe.

⚠ VORSICHT!

Bei einem Schalldruck über 85 dB(A) Gehörschutz tragen.

Gebrauchsanweisung

Vor der Inbetriebnahme

Elektrowerkzeug und Zubehör auspacken und auf Vollständigkeit der Lieferung und Transportschäden kontrollieren.

Einsetzen/Wechseln der Sägeblätter

⚠ WARNUNG!

Vor allen Arbeiten am Elektrowerkzeug Netzstecker ziehen.

Benutztes Sägeblatt auswerfen

⚠ VORSICHT!

- Benutzte Einsatzwerkzeuge können heiß werden. *Schutzhandschuhe tragen!*
- In der Auswurfrichtung dürfen sich keine Personen, Tiere oder empfindliche Oberflächen befinden.

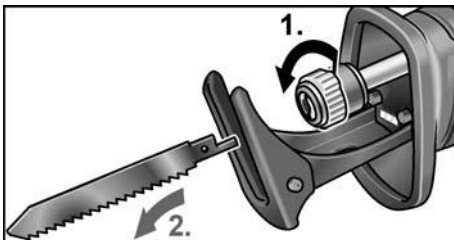

- Verriegelung der Werkzeugaufnahme durch Drehung gegen den Uhrzeigersinn lösen und festhalten (1.). Benutztes Sägeblatt wird durch Federkraft ausgeworfen (2.).

i HINWEIS!

Wenn das benutzte Sägeblatt nicht ausgeworfen wird, Sägeblatt nach vorn aus der Werkzeugaufnahme herausziehen.

Neues Sägeblatt einsetzen

Sägeblatt entsprechend des zu bearbeitenden Materials auswählen. Verwendbare Sägeblätter den Katalogen des Herstellers entnehmen.

⚠ VORSICHT!

Verletzungsgefahr durch Schneidzähne. *Schutzhandschuhe tragen!*

- Die Werkzeugaufnahme muss frei von Sägeresten sein. Verschmutzungen mit Druckluft oder Bürste entfernen.

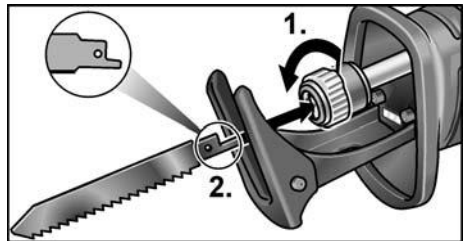

- Verriegelung der Werkzeugaufnahme durch Drehung gegen den Uhrzeigersinn lösen und festhalten (1.).
- Sägeblatt in die Werkzeugaufnahme einsetzen und bis zum Anschlag einschieben (2.).
- Verriegelung der Werkzeugaufnahme loslassen, die Verriegelung wird durch Federkraft geschlossen.
- Die vollständige Befestigung durch mehrmaliges Ziehen am Sägeblatt überprüfen.

i HINWEIS!

Wenn die Verriegelung der Werkzeugaufnahme nicht richtig schließt, die Verriegelung der Werkzeugaufnahme durch Drehung im Uhrzeigersinn verschließen.

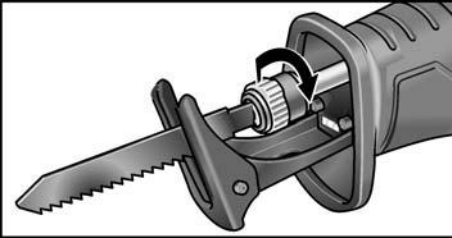

Pendelhub 180° drehen

Die Säge führt horizontale und vertikale Bewegungen (Pendelbewegungen) aus. Die Hubart eignet sich vor allem zum schnellen Schneiden von Holz.

Hubgröße stufenlos einstellbar (Stufe 1-3):

Stufe	Hubhöhe
1	1 mm
2	2 mm
3	3 mm

Hubzahlregulierung

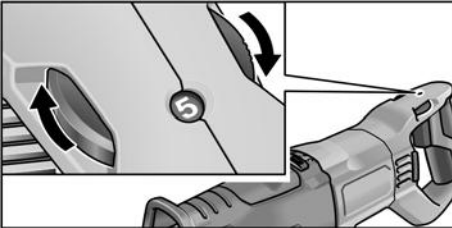

- Zum Einstellen der Hubzahl das Stellrad auf den gewünschten Wert stellen.

Die passende Hubzahl hängt von dem zu bearbeitenden Material ab und kann durch Probeschnitte ermittelt werden.

Generell zum Schneiden von Holz eine hohe Hubzahl auswählen.

Zum Schneiden von Metall und Kunststoff ist eine niedrigere Hubzahl notwendig.

Einstellung der Hubart

Es stehen zwei Hubarten zur Auswahl: Geradhub und Pendelhub.

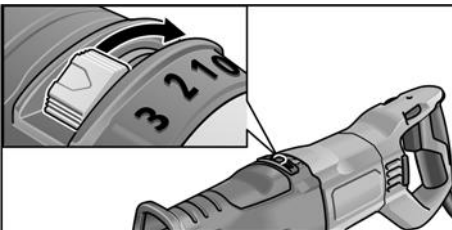

Geradhub ↔ Stufe 0

Die Säge führt nur horizontale Bewegungen aus. Eignet sich vor allem zum Schneiden von Metall. Falls beim Sägen von Holz ein sehr gutes Schnittbild benötigt wird, ebenfalls den Geradhub verwenden.

Sägeauflage verstellen

⚠ **WARNUNG!**

Vor allen Arbeiten am Elektrowerkzeug Netzstecker ziehen.

Die Sägeauflage sollte beim Sägen immer am Material anliegen, um übermäßige Vibrationen zu vermeiden.

Durch Verstellen der Sägeauflage kann zum Beispiel die Schnitttiefe des Sägeblatts begrenzt werden.

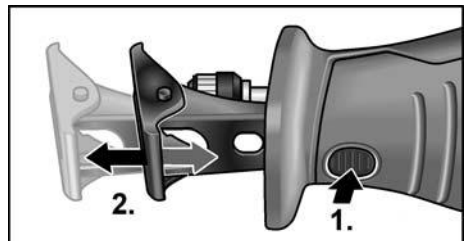

- Verriegelung der Sägeauflage drücken (1.).
- Sägeauflage auf die benötigte Tiefe einstellen (2.).
- Verriegelung der Sägeauflage loslassen.

Elektrowerkzeug ein-/ausschalten

Der Schalter des Elektrowerkzeugs ermöglicht ein langsames Steigern der Hubzahl bis zum Maximalwert.

- Schalter drücken und festhalten.
Das Elektrowerkzeug läuft an.

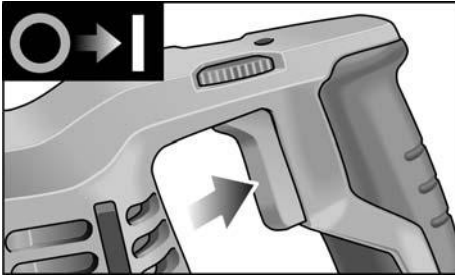

Bei eingeschaltetem Elektrowerkzeug beleuchtet die LED den Arbeitsbereich.
Gerät ausschalten:

- Schalter loslassen.

Arbeitshinweise

⚠ WARNUNG!

Das Elektrowerkzeug immer mit beiden Händen festhalten!

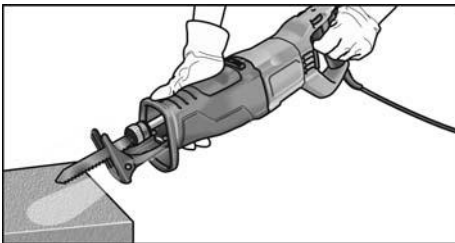

- Das zu schneidende Werkstück nach Möglichkeit in einen Schraubstock einspannen.
- Die Säge verfügt über eine Sägeauflage. Diese dient zur Reduzierung von Vibrationen. Außerdem werden damit rechtwinklige Schnitte erzielt.
- Nach dem Ausschalten läuft das Sägeblatt noch kurze Zeit nach.
- Das Sägeblatt nie direkt nach dem Gebrauch anfassen, da es sehr heiss sein kann.

Sägen von Metall

Beim Sägen von Metall Schmiermittel entlang der Schnittlinie verwenden. Damit wird eine zu starke Erwärmung des Materials verhindert.

Sägen von Holz

Die Säge rechtwinklig am Werkstück ansetzen. Die Säge mit gleichmäßigem Druck durch das Holz hindurchführen, dabei die Sägeauflage gegen das Werkstück drücken.

Sägen direkt an der Wand

Aufgrund der Elastizität der Bimetall-Sägeblätter ist es möglich, Rohre wandbündig abzutrennen. Dazu ein ausreichend langes Sägeblatt verwenden, das den Durchmesser des Rohres übersteigt. Das Sägeblatt wandbündig anlegen, so dass die Knickstelle außerhalb des zu sägenden Werkstückes liegt.

Tauchschnitte

Die Säge ist für Tauchschnitte in Holz und Kunststoff geeignet. Bei Ausführung von Tauchschnitten nur kurze Sägeblätter (<150 mm) verwenden!

- Die Säge am Werkstück mit der Unterkante der Sägeauflage so aufsetzen, dass das Sägeblatt das Werkstück nicht berührt.

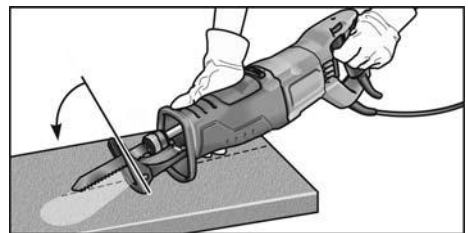

- Die Säge anschalten.
- Sägeauflage fest gegen das Werkstück drücken und Säge nach vorn schwenken. Sägeblatt langsam in das Werkstück eintauchen.
- Wenn die Sägeauflage vollständig auf dem Werkstück aufliegt, entlang der gewünschten Schnittlinie weitersägen.

i HINWEIS!

Keine Tauchschnitte in Metall durchführen.

Sonstige Hinweise

- Die Verwendung von „scharfen“ Einsatzwerkzeugen steigert die Arbeitsleistung und die Lebensdauer des Elektrowerkzeugs.
- Elektrowerkzeug nach der Arbeit reinigen und im Transportkoffer an einem trockenen Ort aufbewahren.

Wartung und Pflege**⚠ WARNUNG!**

Vor allen Arbeiten am Elektrowerkzeug Netzstecker ziehen.

Reinigung**⚠ WARNUNG!**

Bei der Bearbeitung von Metallen kann sich bei extremem Einsatz leitfähiger Staub im Gehäuseinnenraum ablagern.

- Elektrowerkzeug und Lüftungsschlitze regelmäßig reinigen. Häufigkeit ist vom bearbeiteten Material und von der Dauer des Gebrauchs abhängig.
- Gehäuseinnenraum mit Motor regelmäßig mit trockener Druckluft ausblasen.

Getriebe**i HINWEIS!**

Die Schrauben am Getriebekopf während der Garantiezeit nicht lösen.

Bei Nichtbeachtung erlöschen die Garantieverpflichtungen des Herstellers.

Reparaturen

Reparaturen ausschließlich durch eine vom Hersteller autorisierte Kundendienstwerkstatt ausführen lassen.

Ersatzteile und Zubehör**i HINWEIS!**

Zum Austausch nur Originalteile des Herstellers verwenden. Bei Verwendung von Fremdfabrikaten erlöschen die Garantieverpflichtungen des Herstellers.

Weiteres Zubehör, insbesondere Einsatzwerkzeuge, den Katalogen des Herstellers entnehmen.

Explosionszeichnungen und Ersatzteillisten finden Sie auf unserer Homepage:

www.flex-tools.com

Entsorgungshinweise**⚠ WARNUNG!**

Ausgediente Geräte durch Entfernen des Netzkabels unbrauchbar machen.



Nur für EU-Länder.

Werfen Sie Elektrowerkzeuge nicht in den Hausmüll!

Gemäß Europäischer Richtlinie 2012/19/EU über Elektro- und Elektronik-Altgeräte und Umsetzung in nationales Recht müssen verbrauchte Elektrowerkzeuge getrennt gesammelt und einer umweltgerechten Wiederverwertung zugeführt werden.

**Rohstoffrückgewinnung statt Müllentsorgung.**

Gerät, Zubehör und Verpackung sollten einer umweltgerechten Wiederverwertung zugeführt werden. Zum sortenreinen Recycling sind Kunststoffteile gekennzeichnet.

i HINWEIS!

Über Entsorgungsmöglichkeiten beim Fachhändler informieren!

CE-Konformität

Wir erklären in alleiniger Verantwortung, dass das unter „Technische Daten“ beschriebene Produkt mit folgenden Normen oder normativen Dokumenten übereinstimmt:

EN 62841 gemäß den Bestimmungen der 2014/30/EU, 2006/42/EG, 2011/65/EU.

Verantwortlich für technische Unterlagen:

FLEX-Elektrowerkzeuge GmbH, R & D
Bahnhofstrasse 15, D-71711 Steinheim/Murr



Eckhard Rühle
Manager Research &
Development (R & D)

Klaus Peter Weinper
Head of Quality
Department (QD)

14.03.2018

FLEX-Elektrowerkzeuge GmbH
Bahnhofstrasse 15, D-71711 Steinheim/Murr

Haftungsausschluss

Der Hersteller und sein Vertreter haften nicht für Schäden und entgangenen Gewinn durch Unterbrechung des Geschäftsbetriebes, die durch das Produkt oder die nicht mögliche Verwendung des Produktes verursacht wurden.

Der Hersteller und sein Vertreter haften nicht für Schäden, die durch unsachgemäße Verwendung oder in Verbindung mit Produkten anderer Hersteller verursacht wurden.

Contents

Symbols used in this manual	12
Symbols on the power tool	12
Technical data	12
Overview	13
Important safety information	14
Noise and vibration	15
Instructions for use	16
Maintenance and care	18
Disposal information	19
CE conformity	19
Exemption from liability	19

Symbols used in this manual

WARNING!

Denotes impending danger. Non-observance of this warning may result in death or extremely severe injuries.

CAUTION!

Denotes a potentially dangerous situation. Non-observance of this warning may result in slight injury or damage to property.

NOTE!

Denotes application tips and important information.

Symbols on the power tool



Before switching on the power tool, read the operating manual!



Wear protective goggles!



Wear ear defenders!



Disposal information for the old machine (see page 19)!

Technical data

Sabre saw	RS 13-32 RSP 13-32	
	Mains voltage	V
	Hz	50/60
Power input	W	1300
Power output	W	600
Stroke rate, no load	rpm	0-3000
Stroke	mm	32
Max. material thickness	mm	20
	mm	230
Weight according to "EPTA Procedure 01/2003"	kg	4.6
Protection class	II	

Overview

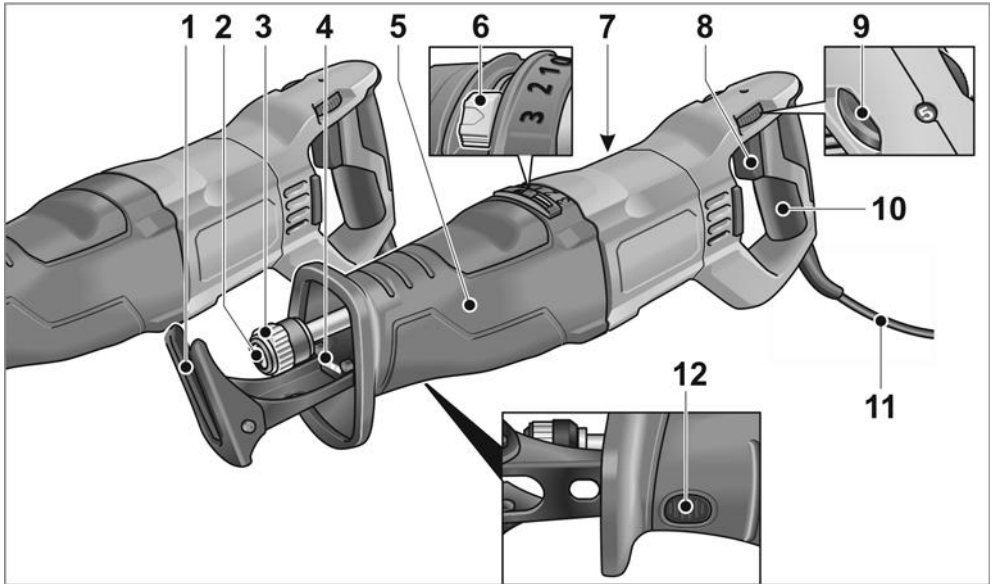

- 1 **Cutting support**
- 2 **Tool holder**
- 3 **Tool holder lock**
- 4 **LED lighting**
For illuminating the working area.
- 5 **Front handle**
- 6 **Pendulum stroke switch (stage 0-3)**
- 7 **Rating plate ***
- 8 **ON/OFF switch**
For switching on and off and for accelerating up to maximum stroke rate.

- 9 **Setting wheel for preselection of stroke speed**
- 10 **Rear handle**
- 11 **4.0 m power cord with plug**
- 12 **Cutting support lock**

* (not visible)

Important safety information

WARNING!

Read all safety instructions and general instructions. Failure to comply with the safety instructions and general instructions may result in electric shock, fire and/or serious injuries. **Save all warnings and instructions for future reference.**

Before using the power tool, please read and follow:

- these operating instructions,
- the “General safety instructions” on the handling of power tools in the enclosed booklet (leaflet no.: 315.915),
- the currently valid site rules and the regulations for the prevention of accidents.

This power tool is state of the art and has been constructed in accordance with the acknowledged safety regulations. Nevertheless, when in use, the power tool may be a danger to life and limb of the user or a third party, or the power tool or other property may be damaged. The power tool may be operated only if it is

- for its intended use,
- in perfect working order.

Faults which compromise safety must be repaired immediately.

Intended use

The sabre saw is intended

- for commercial use in industry and trade,
- for sawing metal, plastic and wood,
- for sawing tiles and ceramics,
- for straight and curved cuts,
- for cutting pipes,
- to be used with suitable tools recommended by the manufacturer for this power tool.

Safety instructions for sabre saws

- **Hold the power tool by the insulated gripping surfaces when performing an operation where the cutting accessory may contact hidden wiring or its own cord.** The cutting accessory contacting a “live” wire may make exposed metal parts of the power tool “live” and shock the operator.
- **Keep hands away from the sawing area. Do not grip under the workpiece.** Risk of injury if contact is made with the saw blade!
- **Guide the power tool only when it is switched on against the workpiece.** Otherwise there is the risk of kickback if the cutting accessory snags in the workpiece.
- **Make sure the cutting support always rests on the workpiece when sawing.** The saw blade may snag, causing the operator to lose control of the power tool.
- **After completing the cutting operation, switch off the power tool and withdraw the saw blade from the cut only after the blade has come to a complete stop.** In this way, you will avoid any kickback and you can now safely put the power tool down.
- **Use only undamaged saw blades that are in perfect condition.** Bent or blunt saw blades may break or cause a kickback.
- **After switching off, do not attempt to brake the saw blade by applying lateral counterpressure.** The saw blade may incur damage, break or cause a kickback.
- **Clamp the material so that it is firmly secured. Do not support the workpiece with your hand or foot.** Do not touch any objects or the ground with the saw while it is running. Risk of kickback!
- **Do not use the power tool if it has a damaged power cord. Do not touch the damaged power cord and pull out the mains plug if the power cord is damaged during work.** Damaged power cords increase the risk of an electric shock.

- **Use suitable detectors to detect concealed power supply cables or consult your local supply company.** Contact with electric cables may result in a fire and/or electric shock. A damaged gas pipe may cause an explosion. Cutting into a water pipe will cause damage to property or may cause an electric shock.
- **When working, hold the power tool firmly with both hands and ensure that you have a secure footing.** The power tool is controlled more securely if held with both hands.
- **Keep the workplace clean. Material mixtures are especially dangerous.** Light metal dust may burn or explode.
- **Wait until the power tool has come to a stop before putting it down.** The cutting accessory may snag, causing the operator to lose control of the power tool.
- **Secure the workpiece. A workpiece is held more securely in a clamping device than by hand.**

Special safety instructions

- The mains voltage and the voltage specifications on the rating plate must correspond.
- Do not work on materials which release hazardous substances (e.g. asbestos).
- Identify the power tool with stickers only. Do not drill any holes into the housing.

Noise and vibration

The noise and vibration values have been determined in accordance with EN 62841. The A-weighted noise level of the power tool is typically:

		RS 13-32	RSP 13-32
Sound pressure level	dB(A)	90	92
Sound power level	dB(A)	100	102
Uncertainty K	dB	3	
Total vibration value:			
Emission value a_h when sawing chipboard	m/s^2	10	10.9

		RS 13-32	RSP 13-32
Emission value a_h when sawing wooden beam	m/s^2	12.3	10.4
Uncertainty K	m/s^2	1.5	

ATTENTION!

The indicated measurements refer to new power tools. Daily use causes the noise and vibration values to change.

NOTE!

The vibration emission level given in this information sheet has been measured in accordance with a standardised test given in EN 62841 and may be used to compare one tool with another. It may be used for a preliminary assessment of exposure.

The declared vibration emission level represents the main applications of the tool. However if the tool is used for different applications, with different accessories or poorly maintained, the vibration emission may differ. This may significantly increase the exposure level over the total working period. To make an accurate estimation of the vibration exposure level, it is also necessary to take into account the times when the tool is switched off or running but not actually in use. This may significantly decrease the exposure level over the total working period.

Identify additional safety measures to protect the operator from the effects of vibration such as: maintain the tool and the cutting accessories, keep the hands warm, organisation of work patterns.

CAUTION!

Wear ear defenders at a sound pressure above 85 dB(A).

Instructions for use

Before switching on the power tool

Unpack the power tool and accessories and check that no parts are missing or damaged.

Inserting/changing the saw blades

⚠ WARNING!

Before performing any work on the power tool, pull out the mains plug.

Discharging used saw blade

⚠ CAUTION!

- *Used cutting accessories may become hot. Wear protective gloves!*
- *Ensure that no persons, animals or sensitive surfaces are in the line of fire when discharging.*

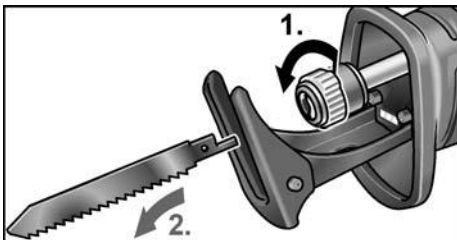

- Release tool holder lock by turning anti-clockwise and hold (1.).
Used saw blade is discharged under spring pressure (2.).

i NOTE!

If used saw blade is not discharged, pull saw blade forwards out of tool holder.

Inserting new saw blade

Select a saw blade to suit the material to be machined. Refer to the manufacturer's catalogues for details of saw blades that can be used.

⚠ CAUTION!

Risk of injury from cutting teeth. Wear protective gloves!

- Tool holder must be free of saw residue.
Remove contamination with compressed air or a brush.

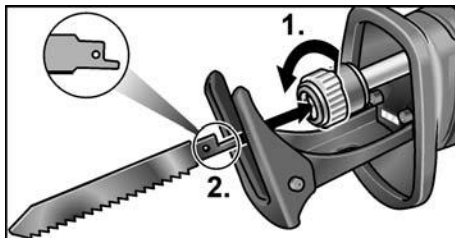

- Release tool holder lock by turning anti-clockwise and hold (1.).
- Insert new saw blade into tool holder and push in as far as it will go (2.).
- Release lock of tool holder; lock is engaged under spring pressure.
- Pull saw blade several times to ensure that the attachment is secure.

i NOTE!

If tool holder lock does not engage correctly, engage tool holder lock by turning in clockwise direction.

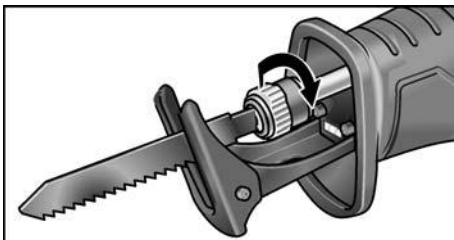

Stroke number control

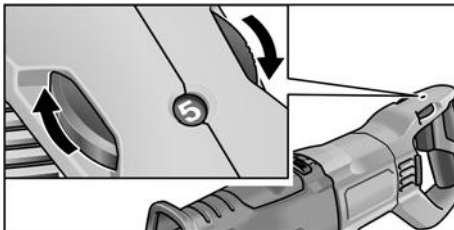

- To set the stroke number, move the thumb wheel to the required value.
The appropriate stroke number depends on the material to be processed and can be determined by performing test cuts.

In general, select a high stroke number for cutting wood.

A lower stroke number is required for cutting metal and plastic.

Setting the stroke type

Two stroke types can be selected: Straight stroke and pendulum stroke.

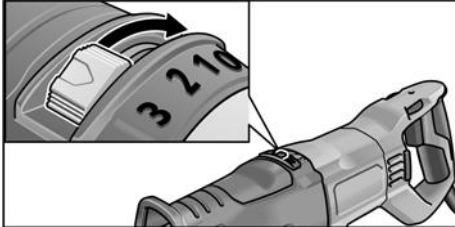

Straight stroke ↔ Stage 0

The saw performs horizontal movements only. Particularly suitable for cutting metal. If a very good cross-section is required when sawing wood, also use the straight stroke.

180° rotation of pendulum stroke

The saw performs horizontal and vertical movements (pendulum movements). The stroke type is particularly suitable for cutting wood quickly.

Infinitely adjustable stroke height (stage 1-3):

Stage	Stroke height
1	1 mm
2	2 mm
3	3 mm

Adjusting the cutting support

⚠ **WARNING!**

Before performing any work on the power tool, pull out the mains plug.

The cutting support should always rest on the material when sawing so as to avoid excessive vibrations.

It is possible, for example, to limit the saw blade cutting depth by adjusting the cutting support.

- Push cutting support lock (1.).
- Adjust the cutting support to the required depth (2.).

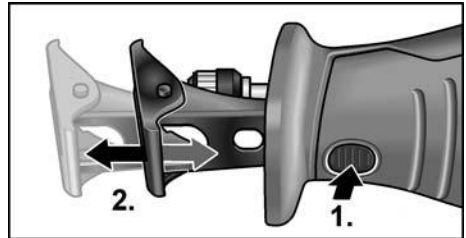

- Release cutting support lock.

Switching the power tool on/off

The power tool switch allows the operator to increase the stroke rate slowly up to the maximum setting.

- Press and hold down the switch. The power tool starts.

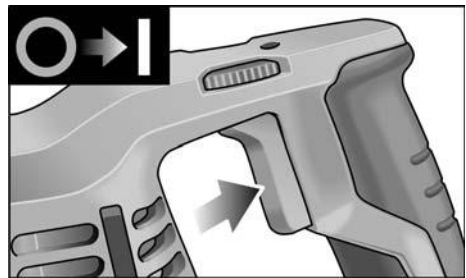

The LED illuminates the working area when the power tool is switched on.

To switch off the tool:

- Release the switch.

Operating instructions

⚠ **WARNING!**

Always hold the power tool firmly with both hands!

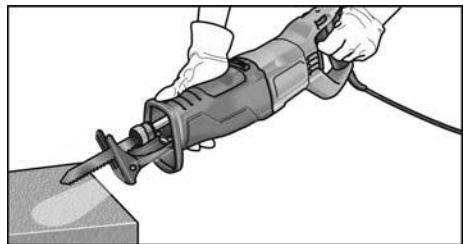

- Whenever possible, clamp the workpiece to be cut in a vice.

- The saw has a cutting support. This helps to reduce vibrations. It also enables square cuts to be made.
- After the power tool has been switched off, the saw blade continues running briefly.
- Never touch the saw blade straight after use as it may be very hot.

Sawing metal

When sawing metal, use lubricant along the cutting line. This stops the material from overheating.

Sawing wood

Place the saw square on the workpiece. Guide the saw with uniform pressure through the wood, pressing the cutting support against the workpiece in the process.

Sawing directly at the wall

Thanks to the elasticity of bi-metal saw blades it is possible to cut pipes flush with the wall. To do so, use a saw blade of sufficient length that exceeds the diameter of the pipe. Position the saw blade flush with the wall so that the kink point is outside the workpiece to be sawn.

Plunge cuts

The saw is suitable for plunge cuts in wood and plastic. Use only short saw blades (<150 mm) to perform plunge cuts!

- Place the saw on the workpiece with the bottom edge of the cutting support in such a way that the saw blade does not touch the workpiece.

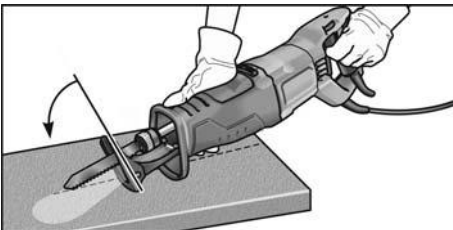

- Switch on the saw.
- Press the cutting support firmly against the workpiece and swing the saw forwards.

Slowly plunge the saw blade into the workpiece.

- When the cutting support is resting fully on the workpiece, continue sawing along the desired cutting line.

i NOTE

Do not perform plunge cuts in metal.

Other information

- The use of “sharp” cutting accessories increases performance and the service life of the power tool.
- After work, clean the power tool and store in the carry case in a dry location.

Maintenance and care

⚠ WARNING!

Before performing any work on the power tool, pull out the mains plug.

Cleaning

⚠ WARNING!

If metals are worked over a prolonged period, conductive dust may become deposited inside the housing.

Clean the power tool and ventilation slots at regular intervals. Frequency of cleaning is dependent on the material and duration of use.

- Regularly blow out the housing interior and motor with dry compressed air.

Gear

i NOTE!

Do not loosen the screws on the gear head during the warranty period. Failure to comply with this requirement will invalidate any claims under the manufacturer's warranty.

Repairs

Repairs may be carried out by an authorised customer service centre only.

Spare parts and accessories

NOTE!

Use only original parts supplied by the manufacturer for replacement purposes. The use of non-original parts will invalidate any claims under the manufacturer's warranty.

For other accessories, in particular cutting accessories, please refer to the manufacturer's catalogues.

Exploded drawings and spare-part lists can be found on our homepage:

www.flex-tools.com

Disposal information

WARNING!

Render disused power tools unusable by removing the power cord.



EU countries only.

Do not throw electric power tools into the household waste!

In accordance with the European Directive 2012/19/EU on Waste Electrical and Electronic Equipment and its incorporation into national law, used electric power tools must be collected separately and recycled in an environmentally friendly manner.



Raw material recovery instead of waste disposal.

Device, accessories and packaging should be recycled in an environmentally friendly manner. Plastic parts are identified for recycling according to material type.

NOTE!

Please ask your dealer about disposal options.

CE conformity

We declare on our sole responsibility that the product described under "Technical data" conforms to the following standards or normative documents:

EN 62841 according to the provisions of Directives 2014/30/EU, 2006/42/EC, 2011/65/EU.

Responsible for technical documents:

FLEX-Elektrowerkzeuge GmbH, R & D
Bahnhofstrasse 15, D-71711 Steinheim/Murr

Eckhard Rühle
Manager Research &
Development (R & D)

Klaus Peter Weinper
Head of Quality
Department (QD)

14.03.2018

FLEX-Elektrowerkzeuge GmbH
Bahnhofstrasse 15, D-71711 Steinheim/Murr

Exemption from liability

The manufacturer and his representative are not liable for any damage and lost profits due to interruption in business caused by the product or by an unusable product.

The manufacturer and his representative are not liable for any damage which was caused by improper use of the power tool or by use of the power tool with products from other manufacturers.

Table des matières

Symboles utilisés	20
Symboles apposés sur l'appareil	20
Données techniques	20
Aperçu	21
Pour votre sécurité	22
Bruits et vibrations	23
Mode d'emploi	24
Entretien et nettoyage	27
Consignes pour la mise au rebut	27
Conformité C E	28
Exclusion de responsabilité	28

Symboles utilisés

AVERTISSEMENT !

Ce symbole prévient d'un danger imminent. Le non-respect des consignes mentionnées entraîne un danger de mort ou un risque de blessures très graves.

PRUDENCE !

Ce symbole désigne une situation potentiellement dangereuse. Si vous ne respectez pas cette consigne, vous risquez de vous blesser ou de causer des dégâts matériels.

AVIS

Ce symbole vous donne des conseils d'utilisation et des informations importantes.

Symboles apposés sur l'appareil



Veuillez lire la notice d'utilisation avant la mise en service !



Portez des lunettes de protection !



Portez un casque anti-bruit !



Consignes pour la mise au rebut de l'ancien appareil (voir page 27) !

Données techniques

Scie sabre	RS 13-32 RSP 13-32	
	Tension du secteur	V
Hz		50/60
Puissance absorbée	W	1300
Puissance débitée	W	600
Vitesse cycle à vide	min ⁻¹	0-3000
Course	mm	32
Épaisseur de matière maxi		
– Métal	mm	20
– Bois	mm	230
Poids selon "EPTA-procedure 01/2003"	kg	4,6
Classe de protection		II

Aperçu

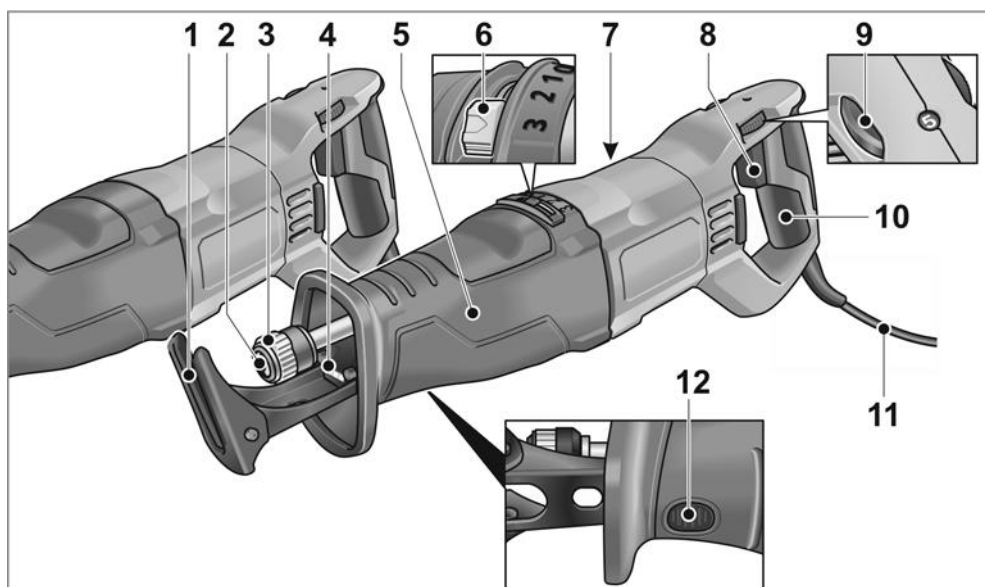

- | | | | |
|---|--|----|--|
| 1 | Support de sciage | 9 | Molette de réglage pour la présélection de la vitesse de course |
| 2 | Fixation de l'outil | 10 | Poignée arrière |
| 3 | Verrouillage fixation d'outil | 11 | Cordon d'alimentation électrique de 4,0 m, terminé par une prise de courant |
| 4 | Éclairage LED
Pour éclairer la zone de travail. | 12 | Verrouillage support de sciage |
| 5 | Poignée avant | | |
| 6 | Commutateur mouvement pendulaire (niveau 0-3) | | |
| 7 | Plaque signalétique * | | |
| 8 | Interrupteur marche/arrêt
Pour allumer et éteindre ainsi que pour accélérer jusqu'à la vitesse maximale. | | |

* non visible

Pour votre sécurité

AVERTISSEMENT !

*Veillez lire toutes les consignes de sécurité et instructions. Si les consignes de sécurité et les instructions ne sont pas correctement respectées, cela risque de provoquer choc électrique, incendie et/ou blessures graves. **Veillez conserver toutes les consignes de sécurité et instructions en lieu sûr afin de pouvoir les consulter de nouveau ultérieurement.***

Avant d'utiliser cet appareil électrique, veuillez lire les instructions suivantes et agir en conséquence :

- la présente notice d'utilisation,
- les consignes générales de sécurité régissant l'utilisation des outils électroportatifs et figurant dans le fascicule ci-joint (référence : 315.915),
- les règles et prescriptions préventives des accidents applicables sur le lieu de mise en œuvre.

Cet appareil électrique a été construit en l'état de la technique et des règles techniques de sécurité reconnues.

Toutefois, de son emploi peut émaner un danger de mort et un risque de blessures graves pour l'utilisateur ou les tiers, ou un risque d'endommager la machine elle-même ou d'autres objets de valeur. Cet outil électroportatif ne doit être utilisé

- qu'à des fins conformes à l'usage prévu,
- dans un parfait état technique et de sécurité.

Éliminez immédiatement tout dérangement susceptible de compromettre la sécurité.

Utilisation conforme

La scie sabre est destinée

- aux utilisations professionnelles dans l'industrie et l'artisanat,
- au sciage du métal, de la matière plastique et du bois,
- au sciage de carreaux et de céramique,
- aux coupes droites et incurvées,
- à la découpe de tubes,
- à être utilisé avec l'outillage adapté à l'appareil et recommandé par le fabricant de ce dernier.

Consignes de sécurité pour l'utilisation des scies sabres

- **Tenez l'appareil par ses poignées isolantes** lorsque vous effectuez des opérations au cours desquelles l'outil installé risque de toucher des câbles électriques invisibles ou le cordon d'alimentation de l'appareil. Le contact avec une ligne électrique peut mettre les pièces métalliques sous tension et provoquer un choc électrique.
- **Éloignez les mains de la zone de sciage. Ne saisissez jamais la pièce par dessous.** Risque de blessure en cas de contact avec la lame.
- **N'approchez l'outil électroportatif de la pièce qu'après l'avoir mis en marche.** Il existe sinon un risque de choc de retour si l'outil se coince dans la pièce.
- **Veillez à ce que le support de sciage repose toujours sur la pièce durant le sciage.** La lame risque de se coincer et provoquer la perte du contrôle de l'outil électroportatif.
- **À la fin du travail, mettez l'outil électroportatif hors tension et retirez la lame de la coupe seulement après l'arrêt total de l'outil.** Vous éviterez ainsi tout choc en retour et pourrez ranger l'outil électroportatif en toute sécurité.
- **Utilisez uniquement des lames non endommagées, en parfait état.** Des lames tordues ou émoussées risquent de casser ou de provoquer un choc en retour.
- **Ne freinez pas la lame après la mise hors tension en la pressant latéralement.** La lame risque d'être endommagée, de casser ou de provoquer un choc en retour.
- **Bloquez fermement le matériau. Ne soutenez pas la pièce avec la main ou le pied.** Ne touchez aucun objet ni le sol avec la scie en mouvement. Risque de choc en retour.
- **N'utilisez pas l'outil électrique si son câble d'alimentation est endommagé. Ne touchez pas le câble abîmé et débranchez la prise de courant si le câble a été endommagé pendant les travaux.** Les câbles d'alimentation endommagés accroissent le risque d'électrocution.

- **Utilisez des détecteurs appropriés pour localiser les câbles et conduites d'alimentation encastrés, ou faites appel à la compagnie de distribution locale.**

Une entrée en contact avec des câbles électriques peut provoquer un incendie et un choc électrique. L'endommagement d'une conduite de gaz peut provoquer une explosion. La pénétration de l'outil dans une conduite d'eau engendre des dégâts matériels ou risque de vous faire électrocuter.

- **Pendant le travail, tenez l'outil électrique avec les deux mains et veillez à bien vous tenir en équilibre.** Le guidage de l'outil électrique est plus sûr si vous le tenez des deux mains.
- **Maintenez votre poste de travail propre. Les mélanges de matières sont particulièrement dangereux.** La poussière de métal léger peut brûler ou exploser.
- **Attendez l'arrêt complet de l'outil électroportatif avant de le reposer.** L'outil mis en place risque de se coincer et de provoquer la perte du contrôle de l'outil électroportatif.
- **Immobilisez la pièce.** Une pièce retenue au moyen d'un dispositif de serrage est maintenue de façon plus sûre qu'avec votre main.

Consignes spéciales de sécurité

- La tension du secteur et celle indiquée sur la plaque signalétique doivent concorder.
- Ne travaillez sur aucun matériau susceptible de dégager des substances dangereuses pour la santé (amiante par exemple).
- Utiliser uniquement des étiquettes autocollantes pour identifier l'outil électrique. Ne jamais percer de trous dans le corps de l'appareil.

Bruits et vibrations

Les niveaux de bruit et de vibration ont été déterminés conformément à la norme EN 62841.

Le niveau de bruit pondéré A s'élève typiquement à :

		RS 13-32	RSP 13-32
Niveau de pression acoustique	dB(A)	90	92
Niveau de puissance acoustique	dB(A)	100	102
Incertitude K	dB	3	
Valeur totale des vibrations :			
Valeur d'émission a_h pour le sciage de panneau en bois aggloméré	m/s^2	10	10,9
Valeur d'émission a_h pour le sciage de poutre en bois	m/s^2	12,3	10,4
Incertitude K	m/s^2	1,5	



ATTENTION !

Les valeurs de mesure indiquées s'appliquent aux appareils neufs. Pendant la mise en œuvre quotidienne, les valeurs de bruit et de vibrations varient.



AVIS

Le niveau de vibrations indiqué dans ces instructions a été mesuré selon un procédé standardisé dans la norme EN 62841, et peut servir à comparer les outils électroportatifs entre eux. Ce procédé convient également pour estimer provisoirement la contrainte en vibrations.

Le niveau de vibrations indiqué se réfère aux principales applications de l'outil électrique. Le niveau de vibrations représente les principales formes d'utilisation de l'outil électrique. Si toutefois ce dernier est utilisé à d'autres fins, avec des outils montés différents ou s'il ne subit qu'une maintenance insuffisante, le niveau de vibrations pourra dévier de ce qui est indiqué. Cela peut accroître nettement la contrainte en vibrations sur l'ensemble de la période de travail.

Pour une estimation précise de la contrainte en vibrations, il convient aussi de tenir compte des temps au cours desquels

l'appareil est éteint ou est allumé sans que l'utilisateur ne s'en serve. Cela peut réduire nettement la contrainte en vibrations sur l'ensemble de la période de travail. Pour protéger l'utilisateur des effets des vibrations, définissez des mesures de sécurité supplémentaires telles que l'entretien de l'outil électrique et des outils montés, le maintien des mains au chaud, l'organisation des séquences de travail.

! PRUDENCE !

Veillez porter un casque antibruit lorsque la pression acoustique dépasse 85 dB(A).

Mode d'emploi

Avant la mise en service

Déballer l'appareil électrique et les accessoires, vérifiez que la livraison est au complet et l'absence de dégâts survenus en cours de transport.

Mise en place/remplacement des lames

! AVERTISSEMENT !

Avant d'effectuer tous travaux sur l'outil électrique, débranchez sa fiche mâle de la prise de courant.

Retirer la lame de scie utilisée

! PRUDENCE !

- *Les outils mis en œuvre peuvent devenir très chauds. Porter des gants de protection !*
- *Aucune personne, aucun animal ou aucune surface sensible ne doit se trouver dans la trajectoire d'éjection.*

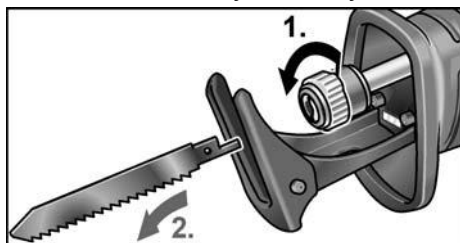

- Desserrer le verrouillage de la fixation d'outil en tournant dans le sens anti-horaire et le maintenir (1.). La lame de scie utilisée est éjectée élastiquement (2.).

i AVIS

Si la lame de scie utilisée n'est pas éjectée, retirer la lame de la fixation d'outil vers l'avant.

Insérer une nouvelle lame de scie

Sélectionner la lame en fonction de la matière à traiter. Les lames utilisables sont répertoriées dans les catalogues du fabricant.

! PRUDENCE !

Risque de blessures par les dents de la lame. Porter des gants de protection !

- La fixation d'outil doit être exempte de sciure. Retirer les saletés à l'air comprimé ou avec une brosse.

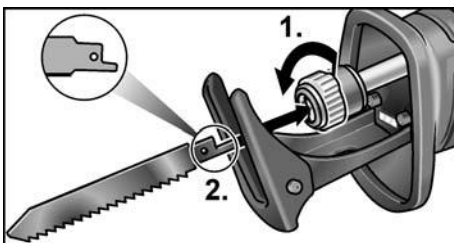

- Desserrer le verrouillage de la fixation d'outil en tournant dans le sens anti-horaire et le maintenir (1.).
- Insérer la lame dans la fixation d'outil et la pousser jusqu'en butée (2.).
- Relâcher le verrouillage de la fixation d'outil, le verrouillage est fermé élastiquement.
- Pour vérifier si la fixation est totale, imprimer plusieurs tractions à la lame de scie.

i AVIS

Si le verrouillage de la fixation d'outil ne ferme pas correctement, fermer le verrouillage de la fixation d'outil en tournant dans le sens horaire.

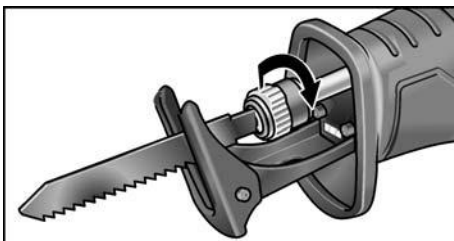

Régulation du nombre de courses

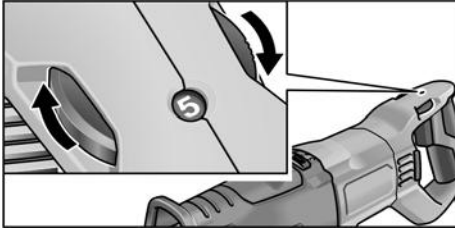

- Pour régler le nombre de course, réglez la molette sur la valeur souhaitée.

Le nombre adéquat de courses dépend du matériau à traiter ; vous pourrez le déterminer par des essais de coupe. D'une manière générale, choisissez un nombre de courses élevé pour scier du bois. Pour scier du métal ou de la matière plastique, il faut un nombre de courses réduit.

Réglage du type de mouvement

Deux types de mouvements sont disponibles : Mouvement droit et mouvement pendulaire.

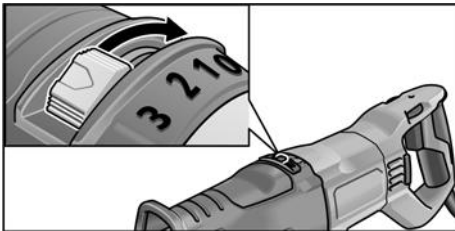

Mouvement droit ↔ niveau 0

La scie n'exécute que des mouvements horizontaux. Cela convient surtout pour scier des métaux. Si lors d'un sciage de bois la coupe doit être très nette et précise, utilisez également le mouvement horizontal.

Tourner le mouvement pendulaire de 180°

La scie exécute des mouvements horizontaux et verticaux (mouvements pendulaires). Ce type de mouvement convient surtout pour scier rapidement du bois.

Longueur de course réglable en continu (niveau 1-3)

Niveau	Hauteur de course
1	1 mm
2	2 mm
3	3 mm

Réglage du support de sciage

⚠ AVERTISSEMENT !

Avant d'effectuer tous travaux sur l'outil électrique, débranchez sa fiche mâle de la prise de courant.

Le support de sciage doit toujours reposer sur le matériau au cours du sciage de façon à éviter toute vibration excessive.

Le réglage du support de sciage permet, par exemple, de limiter la profondeur de coupe de la lame.

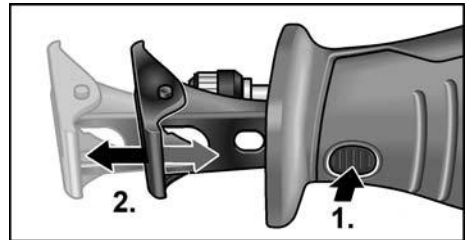

- Appuyer sur le verrouillage du support de sciage (1.).
- Régler le support de sciage à la profondeur nécessaire (2.).
- Relâcher le verrouillage du support de sciage.

Mise en marche/Arrêt de l'outil électroportatif

La gâchette de l'outil électroportatif permet d'augmenter lentement la vitesse jusqu'à la valeur maximale.

- Appuyer sur la gâchette et la maintenir. L'outil électroportatif démarre.

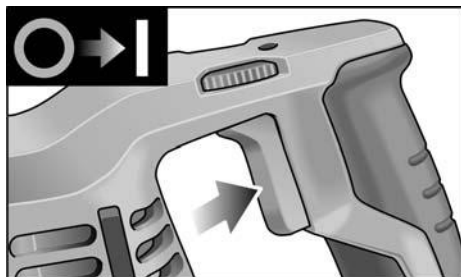

Lorsque l'outil électroportatif est sous tension, la LED éclaire la zone de travail.

Arrêt de l'appareil :

- Relâcher la gâchette.

Consignes de travail

⚠ **AVERTISSEMENT !**

Toujours tenir fermement l'outil électroportatif avec les deux mains !

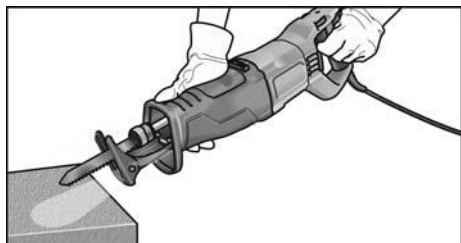

- Dans la mesure du possible, bloquer la pièce à couper dans un étau.
- La scie dispose d'un support de sciage. Celui-ci sert à réduire les vibrations. Il permet par ailleurs de réaliser des coupes à angle droit.
- Après avoir arrêté l'appareil, sa lame continue de tourner un court instant.
- Ne jamais saisir la lame directement après utilisation, car elle peut être très chaude.

Sciage du métal

Utiliser un lubrifiant le long de la ligne de coupe pour scier le métal. On empêche ainsi tout échauffement excessif du matériau.

Sciage du bois

Positionner la scie perpendiculairement à la pièce. Faire passer la scie à travers le bois en exerçant une pression modérée et en plaquant le support de sciage contre la pièce.

Sciage directement au mur

En raison de l'élasticité des lames bimétalliques, il est possible de couper des tubes au ras d'un mur. Pour cela, utiliser une lame suffisamment longue qui dépasse le diamètre du tube. Placer la lame au ras du mur de sorte que le point d'inflexion se situe en dehors de la pièce à scier.

Coupes plongeantes

La scie convient aux coupes plongeantes dans le bois et la matière plastique. Utiliser uniquement des lames courtes (<150 mm) pour exécuter des coupes plongeantes !

- Poser la scie sur la pièce avec le bord inférieur du support de sciage de sorte que la lame ne touche pas la pièce.

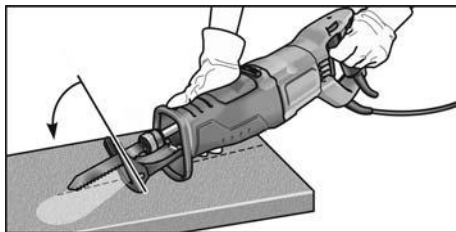

- Mettre en marche la scie.
- Plaquer le support de sciage sur la pièce et basculer la scie en avant. Plonger la lame lentement dans la pièce.
- Lorsque le support de sciage repose parfaitement sur la pièce, continuer de scier en suivant la ligne de coupe souhaitée.



AVIS

N'effectuer aucune coupe plongeante dans le métal.

Consignes diverses

- L'utilisation d'outils « aiguisés » améliore le rendement et la durée de vie de l'appareil électroportatif.
- Après le travail, nettoyez l'outil électrique et le ranger dans la mallette de transport à l'abri de l'humidité.

Entretien et nettoyage

AVERTISSEMENT !

Avant d'effectuer tous travaux sur l'outil électrique, débranchez sa fiche mâle de la prise de courant.

Nettoyage

AVERTISSEMENT !

Lors du travail des métaux dans des conditions d'emploi intensives, de la poussière électroconductrice peut se déposer à l'intérieur du boîtier de l'appareil.

- Nettoyer régulièrement l'outil électroportatif et les ouïes de ventilation. La fréquence des nettoyages dépend du matériau traité et de la durée d'utilisation.
- Souffler régulièrement l'intérieur du boîtier et le moteur à l'air comprimé sec.

Réducteur

AVIS

Les vis situées sur la boîte d'engrenages ne doivent pas être desserrées pendant la durée de la garantie. Si cette consigne n'est pas respectée, le fabricant déclinera toute obligation au titre de la garantie.

Réparations

Confier les réparations exclusivement à un atelier SAV agréé par le fabricant.

Pièces de rechange et accessoires

AVIS !

Utiliser uniquement des pièces d'origine du fabricant pour le remplacement. En cas d'utilisation de pièces d'autres marques, le fabricant déclinera toute obligation au titre de la garantie.

D'autres accessoires, en particulier les outils à mettre en œuvre, sont présentés dans les catalogues du fabricant.

Vous trouverez des vues éclatées et les listes des pièces de rechange sur notre site : www.flex-tools.com

Consignes pour la mise au rebut

AVERTISSEMENT !

Lorsque les appareils ont fini de servir, enlever leur cordon d'alimentation électrique pour les rendre inutilisables.



Uniquement pays de l'UE.

Ne mettez pas les outils électriques à la poubelle des déchets domestiques !

Conformément à la directive européenne 2012/19/UE visant les appareils électriques et électroniques usagés et à sa transposition en droit national, les outils électriques ne servant plus devront être collectés séparément et envoyés dans un circuit de revalorisation respectueux de l'environnement.



Mieux vaut récupérer les matières premières que les jeter à la poubelle.

L'appareil, les accessoires et l'emballage doivent être envoyés dans un circuit de revalorisation respectueux de l'environnement. Les pièces en matière plastique sont identifiées afin de permettre leur recyclage sélectif.

AVIS

Veillez vous informer auprès de votre revendeur spécialisé pour connaître les possibilités de mise au rebut !

Conformité C €

Nous déclarons sous notre responsabilité exclusive que le produit décrit à la rubrique « Données techniques » est conforme aux normes ou aux documents normatifs suivants :

EN 62841 conformément aux dispositions énoncées dans les directives 2014/30/UE, 2006/42/CE, 2011/65/UE.

Responsables de la documentation technique :

FLEX-Elektrowerkzeuge GmbH, R & D
Bahnhofstrasse 15, D-71711 Steinheim/Murr



Eckhard Rühle
Manager Research &
Development (R & D)

Klaus Peter Weinper
Head of Quality
Department (QD)

14.03.2018

FLEX-Elektrowerkzeuge GmbH
Bahnhofstrasse 15, D-71711 Steinheim/Murr

Exclusion de responsabilité

Le fabricant et son représentant ne pourront être tenus responsables des dommages et du bénéfice perdu en raison d'une interruption de l'exploitation, provoqués par le produit ou par l'impossibilité de l'utiliser. Le fabricant et son représentant ne pourront être tenus responsables des dommages provoqués par une utilisation inappropriée du produit ou par son utilisation en association avec des produits d'autres fabricants.

Indice

Simboli utilizzati	29
Simboli sull'apparecchio	29
Dati tecnici	29
Guida rapida	30
Per la vostra sicurezza	31
Rumore e vibrazione	32
Istruzioni per l'uso	33
Manutenzione e cura	35
Avvertenze per lo smaltimento	36
CE Conformità	36
Esclusione della responsabilità	36

Simboli utilizzati



ATTENZIONE!

Indica un pericolo imminente. In caso d'inosservanza dell'avvertenza, pericolo di morte o di gravi lesioni.



PRUDENZA!

Indica una situazione potenzialmente pericolosa. In caso d'inosservanza di quest'avvertenza sussiste il pericolo di lesioni o danni alle cose.



AVVERTENZA!

Indica consigli per l'impiego ed informazioni importanti.

Simboli sull'apparecchio



Prima della messa in funzione leggere le istruzioni per l'uso!



Indossare occhiali protettivi!



Indossare una protezione acustica!



Avvertenza per lo smaltimento dell'apparecchio dismesso (vedi pagina 36)!

Dati tecnici

Seghetto frontale	RS 13-32 RSP 13-32	
Tensione di rete	V	220-240
	Hz	50/60
Potenza assorbita	W	1300
Potenza resa	W	600
Numero delle corse a vuoto	giri/min	0-3000
Corsa	mm	32
Max. spessore del materiale	mm	20
		230
Peso secondo la "EPTA-procedure 01/2003"	kg	4,6
Classe di protezione		II

Guida rapida

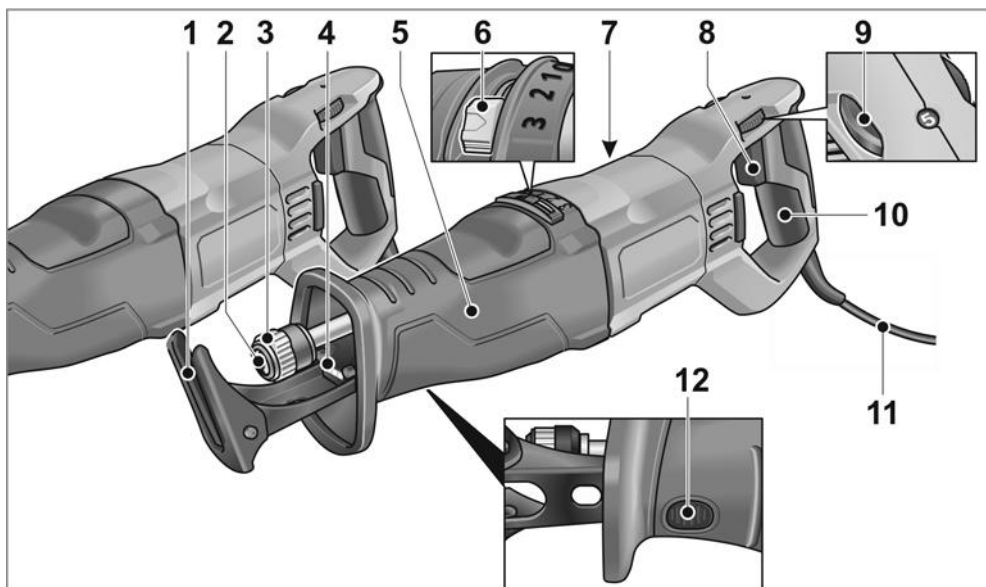

- 1 Guida d'appoggio
- 2 Portautensile
- 3 Bloccaggio del portautensile
- 4 Illuminazione a LED
Per illuminare la zona di lavoro.
- 5 Impugnatura anteriore
- 6 Interruttore per corsa oscillante
(livelli 0-3)
- 7 Targhetta d'identificazione *
- 8 Accensione/spengimento
Per accendere e spegnere e per accelerare fino al massimo numero di corse.

- 9 Rotella per la preselezione della velocità di oscillazione
- 10 Impugnatura posteriore
- 11 Cavo d'alimentazione 4,0 m con spina
- 12 Bloccaggio della guida d'appoggio

* non visibile

Per la vostra sicurezza

ATTENZIONE!

Leggere tutte le avvertenze per la sicurezza e le istruzioni. Omissioni nel rispetto delle avvertenze di sicurezza e delle istruzioni possono comportare scosse elettriche, incendio e/o lesioni gravi. **Conservare tutte le avvertenze di sicurezza e le istruzioni per poterle consultare in futuro.**

Prima di usare l'elettrotensile, leggere e rispettare i documenti elencati di seguito:

- queste istruzioni per l'uso,
- le "Istruzioni di sicurezza generali" per l'uso di elettrotensili presenti nel fascicolo allegato (Scritti N°: 315.915),
- le regole e le norme per la prevenzione degli infortuni vigenti nel luogo d'impiego.

Questo elettrotensile è costruito secondo lo stato dell'arte e le regole tecniche di sicurezza riconosciute. Tuttavia nel suo impiego possono derivare pericoli per l'incolumità e la vita dell'utilizzatore e di terzi, nonché danni alla macchina o ad altri beni materiali. Usare l'elettrotensile solo

- per l'uso regolare previsto,
- in perfetto stato tecnico di sicurezza.

Eliminare immediatamente i guasti che pregiudicano la sicurezza.

Utilizzo conforme alle finalità d'uso

Il seghetto frontale è previsto

- per l'impiego professionale nell'industria e nell'artigianato,
- per segare metallo, materiale sintetico e legno,
- per segare piastrelle e ceramica,
- per effettuare tagli dritti e curvilinei,
- per tagliare tubi,
- per l'impiego con un attrezzo appropriato e raccomandato dal produttore per questo elettrotensile.

Avvertenze di sicurezza per il seghetto frontale

- Quando si eseguono lavori durante i quali l'utensile montato potrebbe toccare linee elettriche nascoste oppure il suo stesso cavo di alimentazione, afferrare l'elettrotensile solo sulle superfici di presa isolate. Il contatto con una linea elettrica sotto tensione può mettere sotto tensione anche le parti metalliche dell'elettrotensile e provocare una scossa elettrica.
- Mantenere le mani lontane dalla zona del taglio. Non mettere le mani sotto il pezzo. In caso di contatto con la lama del seghetto sussiste pericolo di lesioni.
- Avvicinare l'elettrotensile al pezzo solo se già acceso. In caso contrario sussiste il pericolo che l'elettrotensile rimanga incastrato nel pezzo e causi un contraccolpo.
- Verificare con attenzione che, effettuando l'operazione di segatura, la guida d'appoggio resti sempre a contatto con il pezzo. La lama della sega può restare incastrata e, conseguentemente, si può perdere il controllo dell'elettrotensile.
- Ultimata l'operazione di segatura, spegnere l'elettrotensile ed estrarre la lama dal taglio solo dopo che si è arrestata. In questo modo si evitano contraccolpi ed è possibile riporre il seghetto in sicurezza.
- Utilizzare solo lame da taglio non danneggiate e in perfette condizioni. Lame da taglio incurvate o non affilate possono rompersi e causare contraccolpi.
- Dopo la disattivazione non frenare la lama da taglio esercitando una pressione antagonista unilaterale. La lama può rimanere danneggiata, rompersi o causare un contraccolpo.
- Fissare bene il materiale. Non fermare il pezzo con una mano o con un piede. Con il seghetto acceso non toccare né oggetti né il pavimento. Pericolo di contraccolpi.

- **Non usare l'elettroutensile se il cavo è danneggiato. Non toccare il cavo danneggiato e, se il cavo subisce danni durante il lavoro, estrarre la spina di rete.** Il cavo danneggiato aumenta il rischio di una scossa elettrica.
- **Utilizzare idonei rilevatori per sondare la presenza di linee di alimentazione nascoste, o consultare la locale società di fornitura.** Il contatto con linee elettriche può causare incendio e scossa elettrica. Il danneggiamento di una tubazione del gas può causare un'esplosione. La penetrazione in una conduttura dell'acqua provoca danni materiali o può causare una scossa elettrica.
- **Durante il lavoro mantenere saldamente l'elettroutensile con entrambe le mani ed assumere una postura sicura.** Guidare in sicurezza l'elettroutensile con entrambe le mani.
- **Mantenere pulito il proprio posto di lavoro. I mix di materiali sono molto pericolosi.** La polvere di metalli leggeri può incendiarsi o esplodere.
- **Prima di riporre l'elettroutensile, attendere che si sia completamente arrestato.** L'utensile montato può restare agganciato ad oggetti e, conseguentemente, si può perdere il controllo dell'elettroutensile.
- **Bloccare il pezzo da lavorare. Un pezzo da lavorare fissato saldamente in un dispositivo di bloccaggio è tenuto con sicurezza molto maggiore che con la mano.**

Avvertenze di sicurezza speciali

- La tensione di rete e l'indicazione di tensione sulla targhetta d'identificazione devono coincidere.
- Non lavorare materiali che, nella lavorazione, liberano sostanze nocive alla salute (ad es. amianto).
- Per contrassegnare l'elettroutensile usare solo targhette adesive. Non praticare fori nella carcassa.

Rumore e vibrazione

I valori di rumore e vibrazione sono stati rilevati secondo EN 62841.

Il livello di rumore ponderato A dell'apparecchio è tipicamente:

		RS 13-32	RSP 13-32
Livello di pressione acustica	dB(A)	90	92
Livello di potenza acustica	dB(A)	100	102
Incertezza K	dB	3	
Valore totale di vibrazione:			
Valore di emissione a_h per segatura di pannello di masonite	m/s^2	10	10,9
Valore di emissione a_h per segatura di travi di legno	m/s^2	12,3	10,4
Incertezza K	m/s^2	1,5	

ATTENZIONE!

I valori di misura indicati sono validi solo per apparecchi nuovi. Nell'impiego quotidiano i valori di rumore e vibrazione cambiano.

AVVERTENZA!

Il livello di vibrazioni indicato in queste istruzioni è stato misurato conformemente ad un procedimento di misura standardizzato in EN 62841 e può essere utilizzato per il confronto tra elettroutensili. Tale procedimento è idoneo anche per una valutazione temporanea della sollecitazione da vibrazioni.

Il livello di vibrazioni indicato rappresenta gli impieghi principali dell'elettroutensile.

Se tuttavia l'elettroutensile viene impiegato per altri usi, con diverso utensile montato o manutenzione insufficiente, il livello di vibrazioni può differire. Ciò può aumentare notevolmente la sollecitazione da vibrazioni per tutta la durata del lavoro.

Per un'esatta stima della sollecitazione da vibrazioni si devono considerare anche i tempi nei quali l'apparecchio è spento oppure è in funzione, ma non è effettivamente impiegato. Ciò può ridurre notevolmente la sollecitazione da vibrazioni per tutta la durata del lavoro. Per proteggere l'operatore dall'effetto delle vibrazioni, stabilire misure di sicurezza aggiuntive, come ad

esempio: manutenzione dell'elettrotensile e degli utensili impiegati, riscaldamento delle mani, organizzazione delle procedure di lavoro.

PRUDENZA!

In caso di pressione acustica superiore a 85 dB(A) indossare una protezione acustica.

Istruzioni per l'uso

Prima della messa in funzione

Disimballare elettrotensile ed accessori e controllare la completezza della fornitura ed eventuali danni di trasporto.

Sostituzione della lama del seghetto

ATTENZIONE!

Prima di qualsiasi lavoro sull'elettrotensile estrarre la spina di rete.

Espulsione della lama usata

PRUDENZA!

- *Gli utensili impiegati possono surriscaldarsi. Indossare guanti protettivi!*
- *Nella direzione d'espulsione non devono trovarsi persone, animali o superfici delicate.*

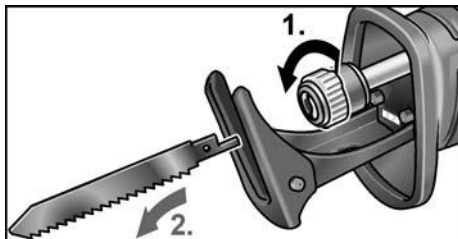

- Rilasciare il bloccaggio dell'attacco utensili girandolo in senso antiorario e trattenerlo in posizione (1.). La lama del seghetto viene espulsa dalla forza di una molla (2.).

AVVERTENZA!

Se la lama non viene espulsa, estrarla dall'attacco utensili tirandola in avanti.

Inserimento della lama nuova

Scegliere lame da sega idonee al materiale da lavorare. Per le lame utilizzabili consultare i cataloghi del costruttore.

PRUDENZA!

Pericolo di lesioni a causa dei denti taglienti. Indossare guanti protettivi!

- L'attacco utensili deve essere privo di residui della segatura. Rimuovere lo sporco con aria compressa o una spazzola.

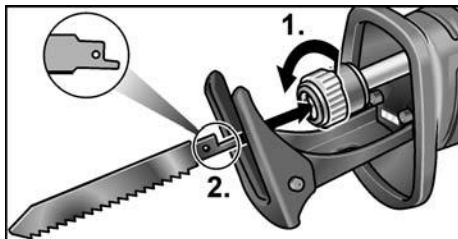

- Rilasciare il bloccaggio dell'attacco utensili girandolo in senso antiorario e trattenerlo in posizione (1.).
- Inserire la lama nell'attacco utensili e spingerla fino a battuta (2.).
- Rilasciare l'elemento di bloccaggio dell'attacco utensili; l'elemento di bloccaggio viene chiuso dalla forza di una molla.
- Controllare il corretto bloccaggio della lama tirando più volte.

AVVERTENZA!

Se l'elemento di bloccaggio dell'attacco utensili non chiude correttamente, stringerlo girandolo in senso orario.

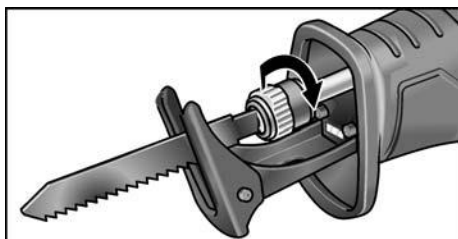

Regolazione del numero di corse

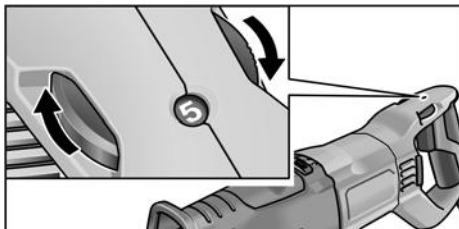

- Per regolare il numero di corse, portare la manopola di regolazione al valore desiderato.

Il numero di corse adeguato dipende dal materiale da lavorare e può essere ricavato eseguendo tagli di prova.

Per il taglio del legno selezionare in generale in elevato numero di corse.

Per il taglio di metallo e plastica è necessario un basso numero di corse.

Impostazione del tipo di corsa

Sono disponibili due tipi di corsa: corsa rettilinea e corsa oscillante.

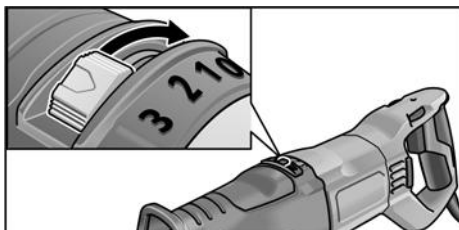

Corsa rettilinea ↔ livelli 0

La sega esegue solo movimenti orizzontali. È idonea innanzi tutto per tagliare metallo. Utilizzare il taglio rettilineo anche per il legno, se è richiesto un taglio di buona qualità.

Girare l'oscillazione di 180°

La sega esegue movimenti orizzontali e verticali (movimenti oscillanti).

Il tipo di corsa è idoneo innanzi tutto per segare rapidamente il legno.

Dimensione corsa a regolazione continua (livelli 1-3)

Posizione	Altezza della corsa
1	1 mm
2	2 mm
3	3 mm

Regolazione della guida d'appoggio del seghetto

⚠ ATTENZIONE!

Prima di qualsiasi lavoro sull'elettrotensile estrarre la spina di rete.

Effettuando l'operazione di segatura, la guida d'appoggio deve sempre poggiare sul materiale per evitare vibrazioni eccessive.

Mediante la regolazione della guida d'appoggio è possibile limitare, ad esempio, la profondità di taglio della lama.

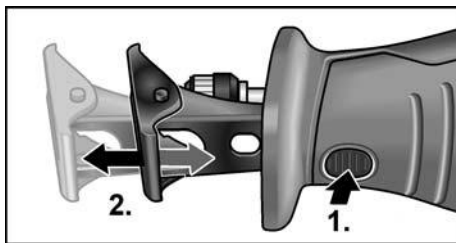

- Premere l'elemento di bloccaggio della guida d'appoggio della lama (1.).
- Regolare la guida d'appoggio sulla profondità desiderata (2.).
- Rilasciare l'elemento di bloccaggio della guida d'appoggio della lama.

Accensione e spegnimento dell'elettrotensile

L'interruttore dell'elettrotensile consente di aumentare lentamente il numero di corse fino al valore massimo.

- Premere l'interruttore e mantenerlo premuto. L'elettrotensile si avvia.

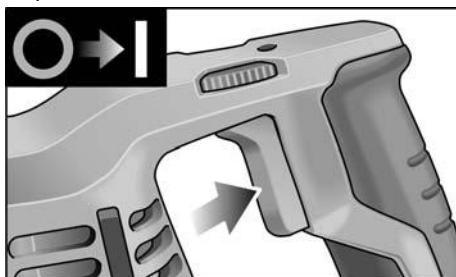

Con l'elettrotensile acceso, il LED illumina la zona di lavoro.

Spegnere l'apparecchio:

- Rilasciare l'interruttore.

Istruzioni per il lavoro

ATTENZIONE!

Afferrare l'elettrotensile sempre con entrambe le mani!

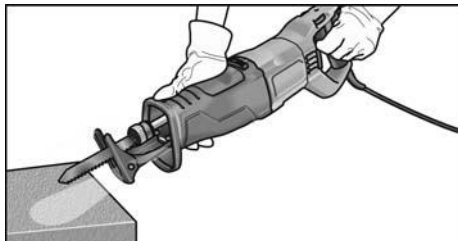

- Ove possibile fissare il pezzo da tagliare in una morsa a vite.
- Il seghetto dispone di una guida d'appoggio. Questa serve per la riduzione delle vibrazioni. Inoltre la guida consente di ottenere tagli perpendicolari.
- Dopo avere spento l'apparecchio, la lama da sega continua brevemente a girare per inerzia.
- Non toccare la lama subito dopo l'utilizzo, poiché può essere molto calda.

Per segare metallo

Per la segatura del metallo usare lubrificante lungo la linea di taglio. In questo modo si evita il surriscaldamento del materiale.

Per segare il legno

Appoggiare il seghetto in posizione perpendicolare sul pezzo in lavorazione. Condurre il seghetto lungo il legno con una pressione uniforme, premendo la guida d'appoggio contro il pezzo.

Per segare direttamente sulla parete

Grazie all'elasticità della lama bimetallo è possibile tagliare tubi a filo parete. A tal fine è sufficiente utilizzare una lama lunga che superi il diametro del tubo.

Appoggiare la lama a filo parete, in modo tale che il punto di piega si trovi al di fuori del pezzo da segare.

Tagli a tuffo

Il seghetto è idoneo ad eseguire tagli a tuffo in legno e plastica. Per eseguire tagli a tuffo usare solo lame corte (<150 mm)!

- Appoggiare il bordo inferiore della guida d'appoggio sul pezzo in modo tale che la lama non tocchi il pezzo.

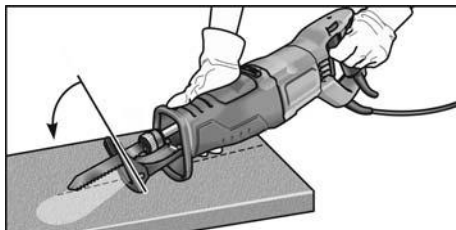

- Attivare la sega.
- Premere con forza la guida d'appoggio contro il pezzo in lavorazione e ribaltare il seghetto in avanti. Immergere lentamente la lama del seghetto nel pezzo.
- Una volta che la guida d'appoggio è completamente a contatto con il pezzo in lavorazione, continuare a segare lungo la linea di taglio desiderata.

AVVERTENZA

Non eseguire tagli a tuffo nel metallo.

Altre avvertenze

- L'uso di utensili "affilati" aumenta la produttività del lavoro e la durata utile dell'elettrotensile.
- Dopo il lavoro pulire l'elettrotensile e riportarlo nella valigia di trasporto in un luogo asciutto.

Manutenzione e cura

ATTENZIONE!

Prima di qualsiasi lavoro sull'elettrotensile estrarre la spina di rete.

Pulizia

ATTENZIONE!

Nella lavorazione di metalli, in caso d'impiego in condizioni estreme, nell'interno della carcassa può accumularsi polvere conduttrice.

- Pulire l'elettrotensile e le fessure di ventilazione periodicamente. La frequenza dipende dal materiale lavorato e dalla durata dell'uso.
- Soffiare regolarmente con aria compressa secca l'interno della carcassa con il motore.

Meccanismo

i AVVERTENZA!

Durante il periodo di garanzia, non svitare le viti sulla testa ingranaggi. In caso d'inosservanza si estinguono i doveri di garanzia del produttore.

Riparazioni

Fare eseguire le riparazioni esclusivamente da un'officina del servizio assistenza clienti autorizzata dal produttore.

Ricambi ed accessori

i AVVERTENZA!

Per la sostituzione usare solo parti originali del produttore. In caso di uso di prodotti d'altra provenienza si estinguono i doveri di garanzia del produttore.

Per altri accessori, specialmente utensili montati, consultare i cataloghi del produttore.

Per i disegni esplosi e le liste dei ricambi consultare il nostro sito:

www.flex-tools.com

Avvertenze per lo smaltimento

! ATTENZIONE!

Rendere inservibili gli apparecchi fuori uso eliminando il cavo d'alimentazione.



Solo per paesi dell'UE.

Non gettare elettrotensili nei rifiuti domestici!

Secondo la Direttiva europea 2012/19/UE sui rifiuti di apparecchiature elettriche ed elettroniche e sua conversione nel diritto nazionale, gli elettrotensili dimessi devono essere raccolti separatamente ed avviati ad un riciclaggio ecologico.



Recupero di materie prime anziché smaltimento di rifiuti.

Consegnare l'apparecchio, gli accessori e l'imballaggio al sistema di riciclaggio ecologico. Le parti in materiale sintetico sono contrassegnate per il riciclaggio specifico secondo il tipo di materiale.



AVVERTENZA!

Informarsi presso il rivenditore specializzato sulle possibilità di rottamazione!

Conformità CE

Dichiariamo sotto nostra esclusiva responsabilità che il prodotto descritto in "Dati tecnici" è conforme alle seguenti norme o documenti normativi:

EN 62841 conformemente alle norme delle direttive 2014/30/UE, 2006/42/CE, 2011/65/UE.

Il responsabile della documentazione tecnica: FLEX-Elektrowerkzeuge GmbH, R & D Bahnhofstrasse 15, D-71711 Steinheim/Murr

Eckhard Rühle
Manager Research &
Development (R & D)

Klaus Peter Weinper
Head of Quality
Department (QD)

14/03/2018

FLEX-Elektrowerkzeuge GmbH
Bahnhofstrasse 15, D-71711 Steinheim/Murr

Esclusione della responsabilità

Il produttore ed il suo rappresentante non rispondono di danni e lucro cessante derivanti da interruzione dell'esercizio dell'attività causata dal prodotto o da impossibilità d'utilizzazione del prodotto. Il costruttore ed il suo rappresentante non rispondono di danni causati da uso improprio o in combinazione con prodotti di altri costruttori.

Índice

Símbolos empleados	37
Símbolos en el aparato	37
Datos técnicos	37
Vista general	38
Para su seguridad	39
Ruidos y vibraciones	40
Indicaciones para el uso	41
Mantenimiento y cuidado	43
Indicaciones de eliminación	44
Conformidad C E	44
Exención de responsabilidad	44

Símbolos empleados



ADVERTENCIA

Indica un peligro inminente. En caso de incumplimiento, existe peligro de muerte o lesiones de la mayor gravedad.



PRECAUCIÓN

Indica una situación posiblemente peligrosa. El incumplimiento implica el peligro de lesiones o daños materiales.



NOTA

Indica consejos para el uso e información importante.

Símbolos en el aparato



Lea las instrucciones antes de poner en funcionamiento el equipo.



Utilice protección para la vista.



Utilice protección para el oído.



Indicaciones para la eliminación de la máquina en desuso (ver la página 44).

Datos técnicos

Sierra de sable	RS 13-32 RSP 13-32	
Tensión de red	V	220-240
	Hz	50/60
Consumo de energía	W	1300
Potencia entregada	W	600
Número de carreras en vacío	r.p.m.	0-3000
Carrera	mm	32
Grosor máx. de material	mm	20
	mm	230
Peso según «EPTA-procedure 01/2003»	kg	4,6
Tipo de protección		II

Vista general

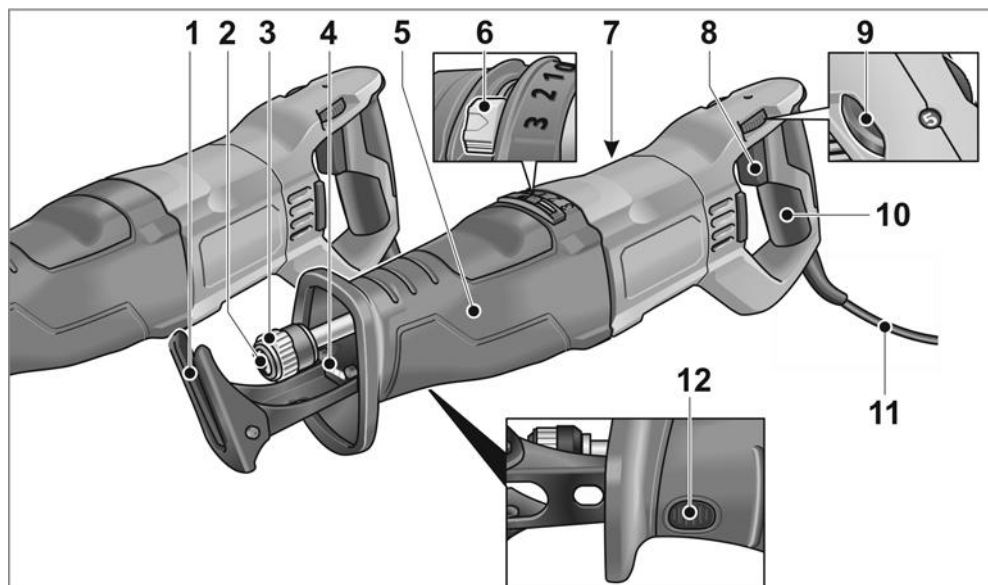

- | | |
|--|--|
| <p>1 Apoyo de la sierra</p> <p>2 Portaherramientas</p> <p>3 Bloqueo del portaherramientas</p> <p>4 Iluminación LED
Para alumbrar la zona de trabajo.</p> <p>5 Empuñadura delantera</p> <p>6 Interruptor péndulo (Nivel 0-3)</p> <p>7 Placa de características *</p> <p>8 Interruptor de encendido/apagado
Para encender y apagar la herramienta, y para acelerar hasta el número máximo de carreras.</p> | <p>9 Rueda de ajuste para preselección de la velocidad de elevación</p> <p>10 Empuñadura trasera</p> <p>11 Cable de conexión a la red de 4,0 m con el enchufe correspondiente</p> <p>12 Bloqueo del apoyo de la sierra</p> |
|--|--|

* no es visible

Para su seguridad

ADVERTENCIA

Lea todas las indicaciones de seguridad y las instrucciones pertinentes. Si no se cumplen debidamente las indicaciones de seguridad y las instrucciones, pueden producirse una descarga eléctrica, quemaduras o lesiones graves. **Conserve todas las indicaciones de seguridad e instrucciones en un lugar seguro.**

Antes de utilizar la herramienta eléctrica, lea y siga:

- las instrucciones de funcionamiento presentes,
- las «Indicaciones generales de seguridad» para el uso de herramientas eléctricas en el cuadernillo adjunto (nº de texto: 315.915),
- las reglas y prescripciones vigentes para la prevención de accidentes en el lugar de uso.

Esta herramienta eléctrica se ha diseñado según los avances técnicos actuales y las normas reconocidas de seguridad técnica. A pesar de ello, pueden existir riesgos para la vida y salud del operario u otras personas durante su uso, así como producirse daños en la máquina u otros activos. La herramienta eléctrica deberá utilizarse exclusivamente

- para trabajos adecuados a su función,
- en estado óptimo de condiciones técnicas de seguridad.

Deben eliminarse inmediatamente todas aquellas perturbaciones que afecten a la seguridad.

Utilización conforme al uso previsto

La sierra de sable está diseñada:

- para su aplicación profesional e industrial,
- para serrar metal, plástico y madera,
- para serrar baldosas y cerámica,
- para realizar cortes rectos y curvos,
- para cortar tubos,
- para su utilización con las herramientas adecuadas, aprobadas y recomendadas para esta máquina por el fabricante.

Indicaciones de seguridad para sierras de sable

- **Sujetar la máquina por las superficies aisladas correspondientes cuando la herramienta de inserción pueda incidir en conductores eléctricos ocultos o cables pertenecientes a la red eléctrica.** El contacto con conductores bajo tensión puede aplicar esta tensión también a las partes metálicas de la máquina y provocar una descarga eléctrica.
- **Mantener las manos fuera de la zona de serrado. No introducir las manos debajo de la pieza de trabajo.** En caso de contacto con la hoja, existe peligro de sufrir lesiones.
- **Dirigir la herramienta eléctrica contra la pieza solo cuando esté encendida.** De lo contrario, existe riesgo de rebote si la herramienta insertable queda enganchada en la pieza.
- **Asegurarse de que el apoyo de la sierra esté siempre en contacto con la pieza durante el serrado.** La hoja puede engancharse y provocar la pérdida de control sobre la herramienta eléctrica.
- **Una vez finalizado el trabajo, apagar la herramienta eléctrica y no retirar la hoja del corte hasta que se haya detenido por completo.** De este modo se evitará que se produzca un rebote y se podrá guardar la herramienta con seguridad.
- **Utilizar únicamente hojas que se encuentren en perfecto estado.** Una hoja combada o no afilada puede romperse o provocar un rebote.
- **Al apagar la herramienta, no intentar frenar la hoja aplicando una contrapresión lateral.** La hoja puede resultar dañada, romperse o provocar un rebote.
- **Fijar bien el material. No utilizar la mano ni el pie para afianzar la herramienta.** No tocar ningún objeto ni el suelo con la sierra en funcionamiento. Existe riesgo de rebote.
- **No utilizar la herramienta eléctrica si el cable está dañado. No tocar el cable dañado y desconectarlo de la toma de corriente si el mismo se daña durante el trabajo.** Los cables dañados aumentan el peligro de descargas eléctricas.

- **Utilizar equipo adecuado para la localización de líneas de alimentación ocultas, o bien consultar a las compañías de abastecimiento correspondientes.**

El contacto con conductores eléctricos puede dar lugar a incendios o descargas eléctricas. El daño causado a una línea de gas puede ser causa de explosiones. La penetración en una tubería de agua causa daños materiales o descargas eléctricas.

- **Sujetar la herramienta eléctrica con ambas manos y asegurarse de estar bien apoyado en el suelo.** Es más seguro guiar la herramienta eléctrica con las dos manos.
- **Mantener el sitio de trabajo limpio. Las mezclas de materiales son especialmente peligrosas.** Los polvos de metales ligeros pueden incendiarse o explotar.
- **Esperar a que la herramienta eléctrica se haya parado por completo antes de depositarla sobre ninguna superficie.**

La herramienta insertable puede engancharse y provocar la pérdida de control sobre la herramienta eléctrica.

- **Asegurar la pieza de trabajo.** Los dispositivos de sujeción retienen la pieza de trabajo con mayor firmeza y seguridad que si se sujeta solo con la mano.

Indicaciones de seguridad especiales

- La tensión de la red de alimentación y las indicaciones de tensión de la chapa de características, deben coincidir.
- No procesar materiales de los cuales puedan desprenderse sustancias nocivas para la salud (p. ej., amianto).
- Utilizar exclusivamente etiquetas adhesivas para la identificación de la herramienta eléctrica. No perforar la carcasa.

Ruidos y vibraciones

Los niveles de ruido y de vibraciones han sido determinados según EN 62841.

El nivel de ruido con calificación A de la máquina es habitualmente de:

		RS 13-32	RSP 13-32
Nivel de presión sonora	dB(A)	90	92
Nivel de potencia sonora	dB(A)	100	102
Incertidumbre K	dB	3	
Valor total de vibración:			
Valor de emisión a_h al serrar plancha de aglomerado	m/s^2	10	10,9
valor de emisión a_h al serrar viga de madera	m/s^2	12,3	10,4
Incertidumbre K	m/s^2	1,5	



ATENCIÓN

Los valores indicados son válidos para máquinas nuevas. Los valores de ruido y de vibración varían durante el uso diario.



NOTA

El nivel de vibraciones indicado en estas instrucciones ha sido medido según el procedimiento de medición conforme a EN 62841 y puede utilizarse para la comparación de herramientas eléctricas. También es apto para una estimación provisional de las vibraciones. El nivel de vibraciones indicado es representativo para las principales aplicaciones de la herramienta eléctrica.

Sin embargo, si la herramienta eléctrica se utiliza para otros fines, con herramientas insertables diferentes o con un mantenimiento deficiente, los niveles de vibraciones pueden diferir. Esto puede aumentar significativamente la carga por vibraciones durante todo el periodo de trabajo.

Para una estimación exacta de la carga por vibraciones, deberán tenerse en cuenta también los tiempos durante los cuales la máquina está desconectada, o bien durante los cuales, aun estando conectada, no se ha utilizado. Esto puede reducir significativamente la carga por vibraciones durante todo el periodo de trabajo.

Es necesario implementar medidas de seguridad adicionales para la protección del operario frente al efecto de las vibraciones como, por ejemplo, realizar un correcto mantenimiento de la herramienta eléctrica y las herramientas insertables, mantener calientes las manos y organizar las secuencias de trabajo.

⚠ PRECAUCIÓN

Utilizar protección para el oído en caso de niveles de presión sonora superiores a los 85 dB(A).

Indicaciones para el uso

Antes de la puesta en marcha

Desembalar la herramienta eléctrica y los accesorios, comprobar que estén todos los componentes y que no se hayan producido daños durante el transporte.

Introducción/cambio de las hojas

⚠ ADVERTENCIA

Antes de efectuar cualquier trabajo en la herramienta eléctrica, desconectar el enchufe de red.

Expulsión de la hoja utilizada

⚠ PRECAUCIÓN

- Las herramientas pueden calentarse durante el uso. Usar guantes de protección.
- No debe haber personas, animales ni superficies delicadas en la dirección de expulsión de la hoja.

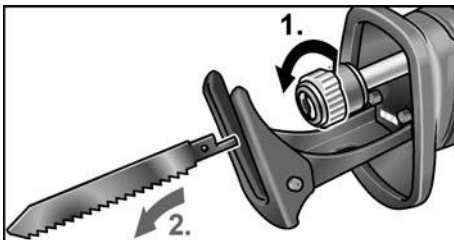

- Aflojar el bloqueo del portaherramientas girando en sentido antihorario y fijarlo (1.). La hoja usada se expulsa debido al efecto de resorte (2.).

i NOTA

Si no se expulsa la hoja, extraer la hoja del portaherramientas tirando hacia delante.

Colocación de una hoja nueva

Seleccionar la hoja en función del tipo de material que se va a procesar. Consultar los catálogos del fabricante para obtener información sobre los tipos de hojas válidos.

⚠ PRECAUCIÓN

Peligro de lesiones debido a la presencia de dientes cortantes. Usar guantes de protección.

- El portaherramientas no debe contener restos de la hoja. Eliminar la suciedad con aire comprimido o un cepillo.

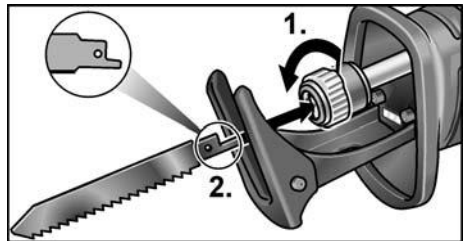

- Aflojar el bloqueo del portaherramientas girando en sentido antihorario y fijarlo (1.).
- Insertar la hoja en el portaherramientas e introducirla hasta el tope (2.).
- Soltar el bloqueo del portaherramientas. El bloqueo se cierra mediante la fuerza de resorte.
- Comprobar que la fijación es correcta tirando varias veces de la hoja.

i NOTA

Si el bloqueo del portaherramientas no cierra correctamente, cerrar el bloqueo girándolo en sentido horario.

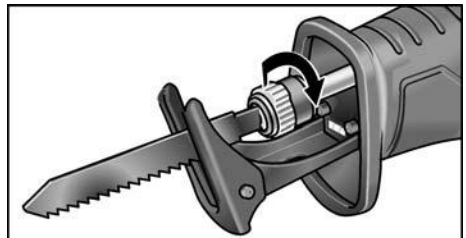

Regulación de cantidad de carreras

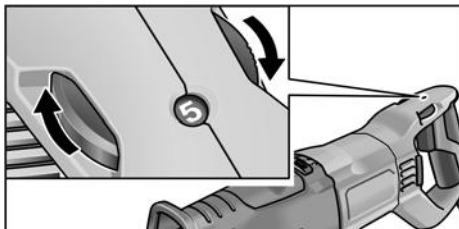

- Para ajustar la cantidad de carreras, colocar la rueda de ajuste en el valor deseado.

La cantidad de carreras adecuada depende del material a procesar y puede ser determinada mediante cortes de prueba.

Seleccionar una cantidad de carreras elevada en caso de tratarse de cortes en madera.

En caso de cortes en metal o material plástico, es recomendable seleccionar una cantidad de carreras más bien reducida.

Ajuste del tipo de carrera

Se dispone de dos tipos de carrera: carrera rectilínea y carrera pendular.

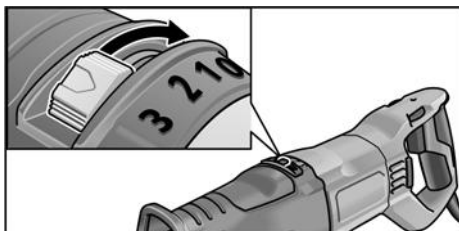

Carrera rectilínea ↔ Nivel 0

La sierra efectúa solo movimientos horizontales. Es adecuada especialmente para cortar metales. Utilizar la carrera rectilínea también en aquellos casos, en los cuales se requiera de un corte muy preciso.

Girar el péndulo 180°

La sierra efectúa movimientos horizontales y verticales (movimiento de penduleo). Este tipo de carrera es especialmente adecuado para el cortado de maderas.

Tamaño del péndulo ajustable (Niveles 1-3)

Nivel	Altura del péndulo
1	1 mm
2	2 mm
3	3 mm

Ajuste del apoyo de la sierra

⚠ ADVERTENCIA

Antes de efectuar cualquier trabajo en la herramienta eléctrica, desconectar el enchufe de red.

El apoyo de la sierra siempre debe estar en contacto con el material durante el serrado para evitar un exceso de vibraciones.

Ajustando el apoyo de la herramienta se puede limitar, por ejemplo, la profundidad de corte de la sierra.

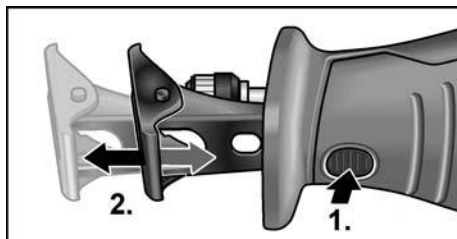

- Presionar el bloqueo del apoyo de la sierra (1.).
- Ajustar el apoyo de la sierra a la profundidad necesaria (2.).
- Soltar el bloqueo del apoyo de la sierra.

Encendido/apagado de la herramienta eléctrica

El interruptor de la herramienta eléctrica permite aumentar lentamente el número de carreras hasta el valor máximo.

- Presionar el interruptor y mantenerlo así. La herramienta eléctrica se pone en marcha.

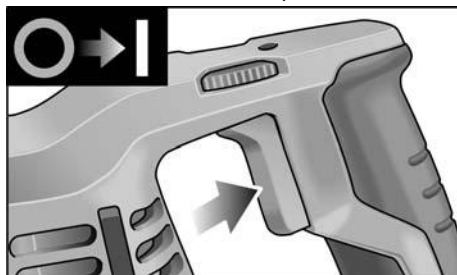

Si la herramienta eléctrica está encendida, el LED ilumina la zona de trabajo.

Apagado de la máquina:

- Soltar el interruptor.

Indicaciones para el trabajo

ADVERTENCIA

Sujetar la herramienta eléctrica siempre con ambas manos.

- A ser posible, fijar la pieza de trabajo en un tornillo de banco.

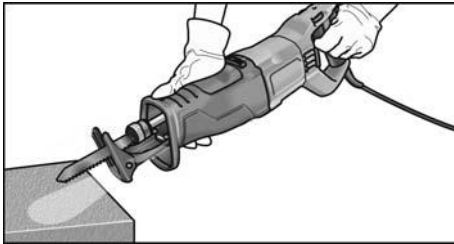

- La sierra dispone de un apoyo. Sirve para reducir las vibraciones y permite, además, realizar cortes en ángulo recto.
- Después de apagar la máquina, la hoja de sierra sigue girando por un tiempo.
- No tocar la hoja justo después de haberla utilizado, ya que puede estar muy caliente.

Serrado de metal

Aplicar un lubricante a lo largo de la línea de corte al serrar metal. Esto impedirá que el material se caliente en exceso.

Serrado de madera

Colocar la sierra en ángulo recto con respecto a la pieza. Guiar la sierra por la madera aplicando una presión uniforme y presionando siempre el apoyo de la sierra contra la pieza.

Serrado directo en la pared

La elasticidad de las hojas bimetálicas permite cortar los tubos a ras con la pared. Para ello se debe utilizar una hoja de sierra suficientemente larga que exceda el diámetro del tubo. Colocar la hoja enrasada con la pared de modo que el punto de doblado quede fuera de la pieza de serrado.

Cortes de inmersión

La sierra es apta para cortes de inmersión en madera y plástico. Utilizar solo hojas cortas (<150 mm) para realizar cortes de inmersión.

- Colocar la sierra en la pieza con el borde inferior del apoyo de modo que la hoja no toque la pieza.

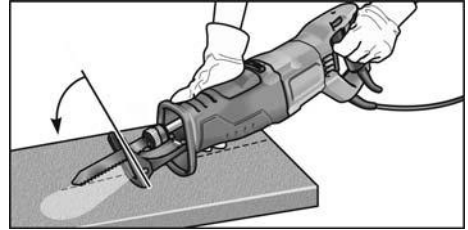

- Encender la sierra.
- Presionar con fuerza el apoyo de la sierra contra la pieza y bascular la sierra hacia delante. Introducir la hoja lentamente en la pieza.
- Una vez que el apoyo esté completamente en contacto con la pieza, serrar a lo largo de la línea de corte deseada.

NOTA

No realizar cortes de inmersión en metal.

Advertencias adicionales

- La utilización de herramientas de inserción «afiladas» aumenta el rendimiento de trabajo y la vida útil de la herramienta eléctrica.
- Concluida la tarea, limpiar la herramienta eléctrica y guardar la maleta de transporte en un sitio seco.

Mantenimiento y cuidado

ADVERTENCIA

Antes de efectuar cualquier trabajo en la herramienta eléctrica, desconectar el enchufe de red.

Limpieza

ADVERTENCIA

Cuando se procesan metales, puede depositarse polvo conductor en el interior de la carcasa.

- Limpiar regularmente la herramienta eléctrica y las ranuras de ventilación. La frecuencia de la limpieza dependerá del material y la intensidad de uso.
- Limpiar periódicamente la parte interior de la carcasa y el motor con aire comprimido seco.

Engranaje

NOTA

No aflojar los tornillos del cabezal del engranaje durante el período de garantía. En caso de incumplimiento, se extinguirá la garantía del fabricante.

Reparaciones

Encargar las reparaciones exclusivamente a un taller de servicio técnico autorizado por el fabricante.

Repuestos y accesorios

NOTA

Utilizar únicamente repuestos originales del fabricante. En caso de utilizar productos de terceros, se anula la garantía del fabricante.

Para obtener más información sobre accesorios, especialmente herramientas insertables, consultar el catálogo del fabricante.

Los dibujos de despiece y las listas de repuestos se encuentran en nuestra página web:

www.flex-tools.com

Indicaciones de eliminación

ADVERTENCIA

Utilizar los equipos inservibles cortando el cable de alimentación.



Únicamente para países pertenecientes a la UE.

No desechar las herramientas eléctricas con la basura doméstica.

Según la Directiva europea 2012/19/UE sobre residuos de aparatos eléctricos y electrónicos y su implementación a través de leyes nacionales, los equipos eléctricos o electrónicos en desuso deben clasificarse por separado para su aprovechamiento de manera respetuosa con el medio ambiente.



Recuperación de materia prima en lugar de desechar.

El equipo, los accesorios y el embalaje deben reciclarse para su aprovechamiento de manera respetuosa con el medio ambiente. Con el fin de garantizar un reciclado adecuado para cada tipo de material, las piezas de plástico están debidamente identificadas.



NOTA

Solicitar información a su distribuidor habitual acerca de las opciones de eliminación.

Conformidad CE

Declaramos bajo nuestra única responsabilidad que el producto descrito en «Datos técnicos» cumple las siguientes normas y documentos normativos:

EN 62841 según las disposiciones de las Directivas 2014/30/UE, 2006/42/CE, 2011/65/UE.

Responsable de la documentación técnica:
FLEX-Elektrowerkzeuge GmbH, R & D
Bahnhofstrasse 15, D-71711 Steinheim/Murr

Eckhard Rühle
Manager Research &
Development (R & D)

Klaus Peter Weinper
Head of Quality
Department (QD)

14.03.2018
FLEX-Elektrowerkzeuge GmbH
Bahnhofstrasse 15, D-71711 Steinheim/Murr

Exención de responsabilidad

El fabricante y su representante no asumen responsabilidad alguna por daños o pérdidas de ganancia causados por la interrupción del funcionamiento de la empresa, debidos al producto o a la no utilización del mismo.

El fabricante y su representante no asumen responsabilidad alguna por los daños derivados de un uso incorrecto o del uso en combinación con productos de terceros.

Índice

Símbolos utilizados	45
Símbolos no aparelho	45
Caraterísticas técnicas	45
Panorâmica da máquina	46
Para sua segurança	47
Ruído e vibração	48
Instruções de utilização	49
Manutenção e tratamento	52
Indicações sobre reciclagem	52
Conformidade C E	53
Exclusão de responsabilidades	53

Símbolos utilizados

AVISO!

Carateriza um perigo imediato e eminente. A não observação da indicação pode implicar morte ou ferimentos muito graves.

ATENÇÃO!

Carateriza uma situação possivelmente perigosa. A não observação da indicação pode implicar ferimentos ou prejuízos materiais.

INDICAÇÃO!

Carateriza conselhos de utilização e informações importantes.

Símbolos no aparelho



Antes da colocação em funcionamento, leia as Instruções de serviço!



Usar óculos de proteção!



Usar proteção auditiva!



Indicações sobre reciclagem para o aparelho usado (ver a pág. 52)!

Caraterísticas técnicas

Serra de sabre	RS 13-32 RSP 13-32	
	Tensão da rede	V
	Hz	50/60
Potência absorvida	W	1300
Potência útil	W	600
Número de cursos com rotação em vazio	rpm	0-3000
Curso	mm	32
Espessura máx. do material	mm	20
		230
Peso de acordo com «EPTA-procedure 01/2003»	kg	4,6
Classe de proteção	II	

Panorâmica da máquina

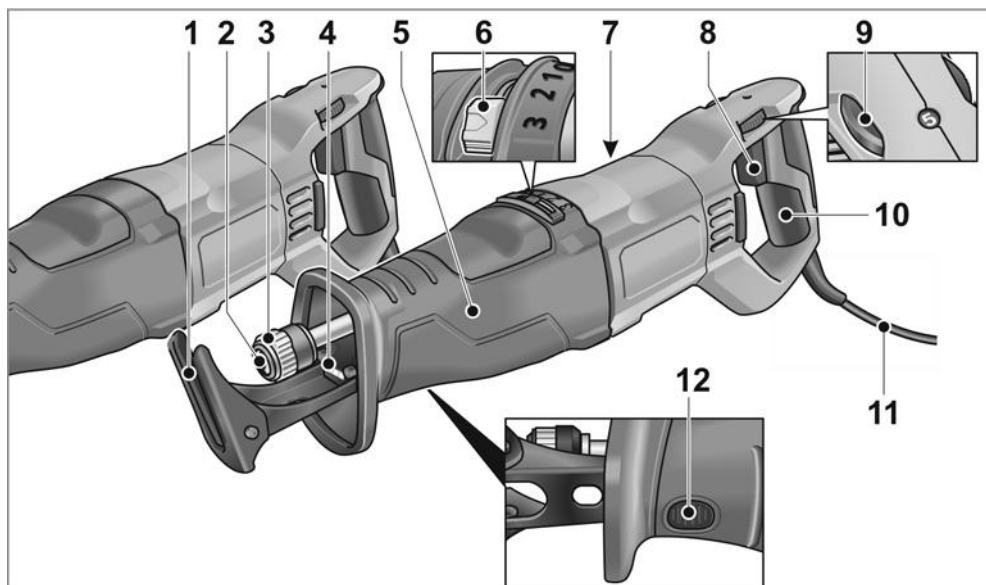

- | | |
|--|--|
| <p>1 Assento da serra</p> <p>2 Admissão da ferramenta</p> <p>3 Bloqueio da admissão da ferramenta</p> <p>4 Iluminação LED
Para iluminar a área de trabalho.</p> <p>5 Punho dianteiro</p> <p>6 Interruptor curso pendular (nível 0-3)</p> <p>7 Placa de características *</p> <p>8 Botão de ligar/desligar
Para ligar e desligar, assim como para aumentar a velocidade até ao número máximo de cursos.</p> | <p>9 Roda de ajuste para pré-seleção da velocidade do curso</p> <p>10 Punho traseiro</p> <p>11 Cabo de rede com 4,0 m e com ficha de ligação à rede</p> <p>12 Bloqueio do assento da serra</p> |
|--|--|

* não é visível

Para sua segurança

AVISO!

Leia todas as indicações de segurança e instruções. A não observação das indicações de segurança e das instruções pode ter como consequência um choque elétrico, incêndio e/ou ferimentos graves.

Guarde todas as indicações de segurança e instruções para o futuro.

Ler antes da utilização da ferramenta elétrica e proceder em conformidade:

- estas Instruções de serviço,
- as instruções gerais de segurança para utilização de ferramentas elétricas na documentação anexa (textos n.º: 315.915),
- as regras e as normas em vigor para prevenção contra acidentes no local de utilização.

Esta ferramenta elétrica foi fabricada de acordo com o estado atual da técnica e com as regras técnicas de segurança reconhecidas. No entanto, na sua utilização, podem existir riscos para a vida e a integridade física do utilizador ou de terceiros ou ocorrer danos na máquina ou noutros bens. A ferramenta elétrica só deve ser utilizada

- de acordo com as disposições legais,
- em perfeita situação de segurança técnica.

As avarias que prejudiquem a segurança devem ser imediatamente eliminadas.

Utilização de acordo com as disposições legais

A serra de sabre está preparada

- para utilização profissional na indústria e em oficinas,
- para serrar metal, plástico e madeira,
- para serrar azulejos e cerâmica,
- para cortes a direito e curvos,
- para cortar tubos,
- para a utilização com a ferramenta adequada para tal e recomendada pelo fabricante para este aparelho.

Indicações de segurança para serras de sabre

- Quando efetuar trabalhos nos quais a ferramenta utilizada possa encontrar cabos elétricos ocultos ou o próprio cabo de alimentação de corrente, **segure o aparelho somente pelas superfícies do punho isoladas.** O contacto com um cabo sob tensão também pode colocar componentes metálicos do aparelho sob tensão e provocar um choque elétrico.
- **Mantenha as mãos afastadas da zona de serrar. Não segure na peça pela parte de baixo.** No contacto com a lâmina da serra, existe perigo de ferimentos.
- **Conduza a ferramenta elétrica sempre ligada contra a peça.** Caso contrário, existe perigo de um contragolpe, se a ferramenta utilizada se prender na peça.
- **Tenha atenção para que o assento da serra, ao serrar, esteja sempre apoiado na peça.** A lâmina da serra pode prender-se e provocar a perda de controlo sobre a ferramenta elétrica.
- **Desligue a ferramenta elétrica depois de terminado o trabalho e retire a lâmina de serra do corte só depois de esta estar completamente imobilizada.** Assim, evita um contragolpe e a ferramenta elétrica pode ser pousada com segurança.
- **Utilize somente lâminas de serra intactas, em perfeito estado de conservação.** Lâminas de serra empenadas ou rombas podem partir ou provocar um contragolpe.
- **Não trave a lâmina de serra, depois de desligado o aparelho, exercendo pressão lateral sobre ela.** A lâmina de serra pode ser danificada, partir ou provocar um contragolpe.
- **Fixe bem o material. Não fixe a peça com a mão ou com o pé.** Não toque em qualquer objeto, nem no chão, com a serra a funcionar. Existe perigo de contragolpe.
- **Não utilize a ferramenta elétrica com o cabo danificado. Não toque no cabo danificado e desligue a ficha da tomada, se o cabo for danificado durante o trabalho.** Cabos de ligação danificados aumentam o risco de choque elétrico.

- **Utilize aparelhos detetores adequados para detetar tubagens de alimentação ocultas ou peça a intervenção da entidade local responsável pelas tubagens de alimentação.** O contacto com cabos elétricos pode provocar um incêndio e choque elétrico. Danos num tubo de gás podem provocar uma explosão. A penetração num cano de água provoca danos materiais ou pode provocar um choque elétrico.
- **Segure a ferramenta elétrica com ambas as mãos ao trabalhar e procure manter uma posição de segurança.** A ferramenta elétrica é mais segura quando conduzida com ambas as mãos.
- **Mantenha o posto de trabalho limpo. Misturas de materiais são particularmente perigosas.** O pó de metais leves pode inflamar ou explodir.
- **Esperre até que a ferramenta elétrica esteja completamente parada, antes de a pousar.** A ferramenta utilizada pode prender-se e provocar a perda de controlo sobre a ferramenta elétrica.
- **Fixe a peça a trabalhar.** Uma peça mantida fixa com um dispositivo de fixação está mais segura do que presa na sua mão.

Indicações de segurança especiais

- A tensão da rede e a indicação de tensão na chapa de características têm que ser coincidentes.
- Não usar em materiais que libertem substâncias prejudiciais à saúde (p. ex., amianto).
- Para identificação da ferramenta elétrica, utilizar somente chapas autocolantes. Não fazer furos na estrutura.

Ruído e vibração

Os valores de ruído e de vibração foram apurados de acordo com a EN 62841.

O nível de ruído de valorização A do aparelho comporta, normalmente:

		RS 13-32	RSP 13-32
Nível de pressão acústica	dB(A)	90	92
Nível de potência acústica	dB(A)	100	102
Insegurança K	dB	3	
Valor global de vibrações:			
Valor de emissão a_h ao serrar placas de aglomerado	m/s^2	10	10,9
Valor de emissão a_h ao serrar vigas de madeira	m/s^2	12,3	10,4
Insegurança K	m/s^2	1,5	

ATENÇÃO!

Os valores de medição indicados são válidos para aparelhos novos. Na utilização diária, os valores de ruído e de vibração alteram-se.

INDICAÇÃO!

O nível de vibrações indicado nestas instruções foi medido em conformidade com um processo de medição normalizado na EN 62841 e pode ser utilizado para a comparação de ferramentas elétricas entre si. Este processo também é adequado para uma estimativa provisória da carga das vibrações.

O nível de vibrações indicado representa as principais utilizações da ferramenta elétrica. No entanto, se a ferramenta elétrica for aplicada noutras situações com ferramentas de aplicação diferentes ou com insuficiente manutenção, o nível de vibrações também pode ser diferente. Isto pode aumentar claramente a carga das vibrações durante o período global de trabalho.

Para uma estimativa exata da carga das vibrações, também devem ser considerados os tempos em que o aparelho está desligado ou, embora estando a funcionar, não está, de facto, em utilização.

Isto pode reduzir claramente a carga das vibrações durante o período global de trabalho.

Determine medidas de segurança adicionais para proteger o utilizador do efeito das vibrações, como, por exemplo: manutenção da ferramenta eléctrica e das ferramentas aplicadas, manutenção das mãos quentes, organização dos ciclos de trabalho.

⚠ ATENÇÃO!

Com um nível de pressão acústica superior a 85 dB(A), deve usar-se proteção auditiva.

Instruções de utilização

Antes da colocação em funcionamento

Desembalar a ferramenta eléctrica e acessórios e verificar se o fornecimento está completo e se existem danos provocados pelo transporte.

Colocar/substituir a lâmina de serra

⚠ AVISO!

Antes de qualquer intervenção na ferramenta eléctrica, desligar a ficha da tomada.

Ejetar a lâmina de serra usada

⚠ ATENÇÃO!

- *As ferramentas de aplicação utilizadas podem ficar muito quentes. Utilizar luvas de proteção!*
- *Não devem encontrar-se quaisquer pessoas, animais ou superfícies sensíveis no sentido da ejeção.*

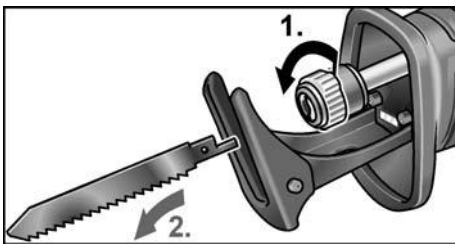

- Soltar o bloqueio da admissão da ferramenta, rodando-o em sentido contrário aos ponteiros do relógio, e segurá-lo (1).

A lâmina de serra usada é ejetada por força de mola (2.).

i INDICAÇÃO!

Se a lâmina de serra usada não for ejetada, retirá-la para a frente, para fora da admissão da ferramenta.

Colocar uma nova lâmina de serra

Selecionar a lâmina de serra de acordo com o material a trabalhar. Consultar as lâminas de serra utilizáveis no catálogo do fabricante.

⚠ ATENÇÃO!

Perigo de ferimentos devido aos dentes de corte. Utilizar luvas de proteção!

- A admissão da ferramenta tem de estar limpa de resíduos de serração. Remover as sujidades com ar comprimido ou uma escova.

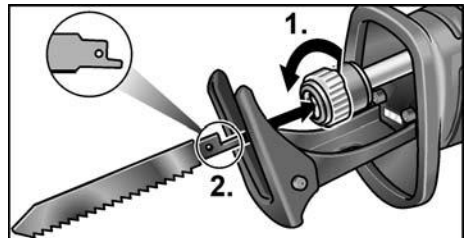

- Soltar o bloqueio da admissão da ferramenta, rodando-o em sentido contrário aos ponteiros do relógio, e segurá-lo (1.).
- Colocar a lâmina de serra na admissão da ferramenta e empurrar até ao encosto (2.).
- Soltar o bloqueio da admissão da ferramenta; o bloqueio fecha-se por força de mola.
- Verificar a fixação total, puxando várias vezes pela lâmina de serra.

i INDICAÇÃO!

Se o bloqueio da admissão da ferramenta não fechar corretamente, ele deve ser fechado, rodando no sentido dos ponteiros do relógio.

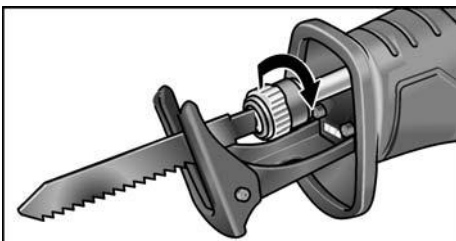
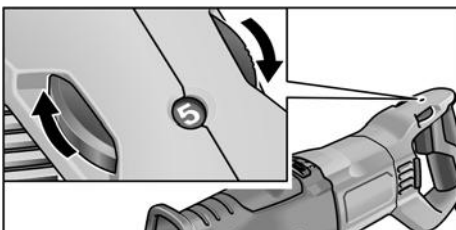
**Regulação do número de cursos**

- Para regulação do número de cursos colocar a roda de ajuste no valor pretendido.

O número de cursos adequado depende do material a trabalhar e pode ser determinado através de cortes de teste.

Em geral, para cortar madeira seleccionar um número de cursos mais elevado.

Para cortar metal e plástico é necessário um número de cursos mais reduzido.

Regulação do tipo de curso

- Estão disponíveis para selecção dois tipos de cursos: Curso a direito e curso pendular.

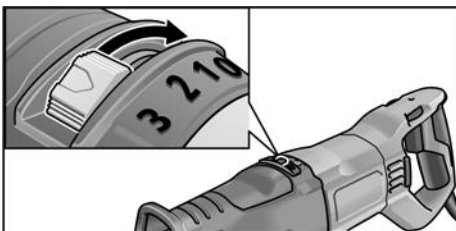
**Curso a direito ↔ nível 0**

A serra executa somente movimentos horizontais. Indicado especialmente para cortar metal. Se ao serrar madeira, for necessária uma imagem de corte muito boa, utilizar igualmente o curso a direito.

Rodar o curso pendular 180°

A serra executa movimentos horizontais e verticais (movimentos pendulares).

O tipo de curso é indicado especialmente para cortes rápidos de madeira.

Extensão do curso de ajuste progressivo (nível 1-3)

Posição	Altura do curso
1	1 mm
2	2 mm
3	3 mm

Ajustar o assento da serra**⚠ AVISO!**

Antes de qualquer intervenção na ferramenta eléctrica, desligar a ficha da tomada.

Ao serrar, o assento da serra deve assentar sempre no material, para evitar vibrações excessivas.

Ajustando o assento da serra, é possível, por exemplo, limitar a profundidade de corte da lâmina de serra.

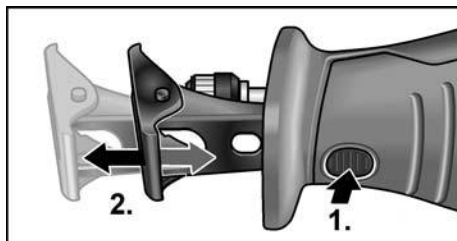

- Pressionar o bloqueio do assento da serra (1).
- Ajustar o assento da serra para a profundidade necessária (2).
- Soltar o bloqueio do assento da serra.

Ligar/desligar a ferramenta elétrica

O interruptor da ferramenta elétrica permite um aumento lento do número de cursos, até ao valor máximo.

- Pressionar o interruptor e mantê-lo premido. A ferramenta elétrica começa a funcionar.

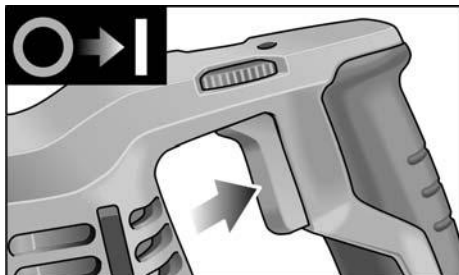

Com a ferramenta elétrica ligada, o LED ilumina a área de trabalho.

Desligar o aparelho:

- Soltar o interruptor.

Indicações sobre trabalho

AVISO!

Segurar a ferramenta elétrica sempre com as duas mãos!

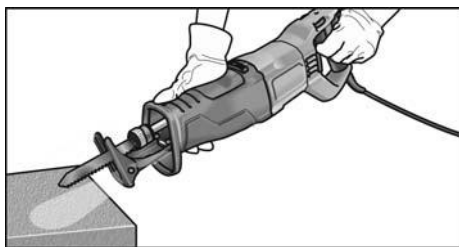

- Se possível, fixar a peça a cortar num torno de bancada.
- A serra dispõe de um assento de serra. Este serve para reduzir as vibrações. Além disso, obtêm-se cortes em esquadria.
- Depois de desligar, a lâmina de serra ainda se movimenta por um breve período de tempo.
- Nunca tocar na lâmina de serra imediatamente após a sua utilização, pois ela pode estar muito quente.

Serrar metal

Ao serrar metal, utilizar um lubrificante ao longo da linha de corte. Com isto, evita-se um aquecimento excessivo do material.

Serrar madeira

Assentar a serra em esquadria na peça. Conduzir a serra com pressão uniforme sobre a madeira, pressionando o assento da serra contra a peça.

Serrar diretamente na parede

Devido à elasticidade das lâminas de serra bimetálicas, é possível separar tubos à face da parede. Para isso, utilizar uma lâmina de serra suficientemente longa, cujo comprimento seja superior ao diâmetro do tubo. Assentar a lâmina de serra à face da parede, de modo a que o ponto de dobra se localize fora da peça a serrar.

Cortes de penetração

A serra é indicada para cortes de penetração em madeira e plástico. Ao realizar cortes de penetração, utilizar apenas lâminas de serra curtas (< 150 mm)!

- Assentar a serra na peça com a aresta inferior do assento da serra, de modo a que a lâmina de serra não toque na peça.

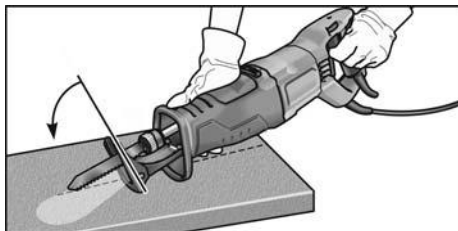

- Ligar a serra.
- Pressionar o assento da serra firmemente contra a peça e inclinar a serra para a frente. Fazer a lâmina de serra penetrar lentamente na peça.
- Quando o assento da serra assentar completamente na peça, continuar a serrar ao longo da linha de corte pretendida.

i INDICAÇÃO

Não realizar cortes de penetração em metais.

Outras indicações

- A utilização de ferramentas de aplicação «afiadas» aumenta o rendimento e o tempo de vida útil da ferramenta elétrica.
- Depois do trabalho, limpar a ferramenta elétrica e guardá-la dentro da mala de transporte, num local seco.

Manutenção e tratamento**⚠ AVISO!**

Antes de qualquer intervenção na ferramenta elétrica, desligar a ficha da tomada.

Limpeza**⚠ AVISO!**

Ao trabalhar-se com metais e em caso de utilização extrema, pode depositar-se pó condutivo no interior da estrutura.

- Limpar regularmente a ferramenta elétrica e as ranhuras de ventilação. A frequência da limpeza depende do material a trabalhar e da duração da utilização.
- Limpar o interior da estrutura com motor regularmente, com ar comprimido seco.

Engrenagem**i INDICAÇÃO!**

Não desapertar os parafusos da cabeça de engrenagem durante o período de garantia. Se esta indicação não for respeitada, expiram as obrigações de garantia do fabricante.

Reparações

As reparações devem ser executadas, exclusivamente, por Serviços Técnicos autorizados pelo fabricante.

Peças de reparação e acessórios**i INDICAÇÃO!**

Na substituição, utilizar somente peças originais do fabricante. Caso sejam utilizadas peças de outros fabricantes, expiram as obrigações de garantia do fabricante.

Para mais acessórios, principalmente ferramentas de aplicação, consulte o catálogo do fabricante.

Pode consultar desenhos de explosão e listas de peças de substituição na nossa Homepage: www.flex-tools.com

Indicações sobre reciclagem**⚠ AVISO!**

Os aparelhos fora de serviço devem ser inutilizados, retirando-lhes o cabo de ligação à rede.



Só para os países da UE.
Não coloque as ferramentas elétricas no lixo doméstico!

Em conformidade com a Diretiva Europeia 2012/19/UE sobre aparelhos elétricos e eletrónicos usados e com a transposição para o Direito Nacional, as ferramentas elétricas usadas têm de ser reunidas separadamente e encaminhadas para o reaproveitamento sem poluição do meio ambiente.



Recuperação de matérias-primas em vez de eliminação de resíduos.

O aparelho, os acessórios e a embalagem devem ser encaminhados para reaproveitamento compatível com o meio ambiente. A identificação dos componentes de plástico permite a correta separação para reciclagem.

i INDICAÇÃO!

Informe-se sobre possibilidades de reciclagem junto do agente especializado!

Conformidade C €

Declaramos, sob nossa inteira responsabilidade, que o produto descrito em «Caraterísticas técnicas» se encontra em conformidade com as normas e os documentos normativos seguintes:

EN 62841 de acordo com as determinações das diretivas 2014/30/UE, 2006/42/CE, 2011/65/UE.

Responsável pela documentação técnica:
FLEX-Elektrowerkzeuge GmbH, R & D
Bahnhofstrasse 15, D-71711 Steinheim/Murr



Eckhard Rühle
Manager Research &
Development (R & D)

Klaus Peter Weinper
Head of Quality
Department (QD)

14/03/2018

FLEX-Elektrowerkzeuge GmbH
Bahnhofstrasse 15, D-71711 Steinheim/Murr

Exclusão de responsabilidades

O fabricante e seus representantes não se responsabilizam por danos e perda de lucros, resultantes da interrupção do negócio provocada pelo produto ou pela impossibilidade de utilização do mesmo.

O fabricante e seus representantes não se responsabilizam por danos provocados por uma utilização inadequada ou em conjugação com produtos de outros fabricantes.

Inhoud

Gebruikte symbolen	54
Symbolen op het gereedschap	54
Technische gegevens	54
In één oogopslag	55
Voor uw veiligheid	56
Geluid en trillingen	57
Gebruiksaanwijzing	58
Onderhoud en verzorging	60
Afvoeren van verpakking en machine	61
CE-conformiteit	61
Uitsluiting van aansprakelijkheid	61

Gebruikte symbolen

WAARSCHUWING!

Geeft een onmiddellijk dreigend gevaar aan. Als de waarschuwing niet in acht wordt genomen, dreigen levensgevaarlijke of zeer ernstige verwondingen.

VOORZICHTIG!

Geeft een mogelijk gevaarlijke situatie aan. Als de aanwijzing niet in acht wordt genomen, kunnen persoonlijk letsel of materiële schade het gevolg zijn.

LET OPI!

Geeft gebruikstips en belangrijke informatie aan.

Symbolen op het gereedschap



Lees de gebruiksaanwijzing voordat u het gereedschap in gebruik neemt!



Draag een oogbescherming!



Draag een gehoorbescherming!



Afvoeren van het oude apparaat (zie pagina 61)!

Technische gegevens

Sabelzaag	RS 13-32 RSP 13-32	
	Netspanning	V
Hz		50/60
Opgenomen vermogen	W	1300
Afgegeven vermogen	W	600
Aantal slagen bij nullast	min ⁻¹	0-3000
Slag	mm	32
Max. dikte van materiaal	mm	20
		230
Gewicht volgens „EPTA-procedure 01/2003”	kg	4,6
Isolatieklasse		II

In één oogopslag

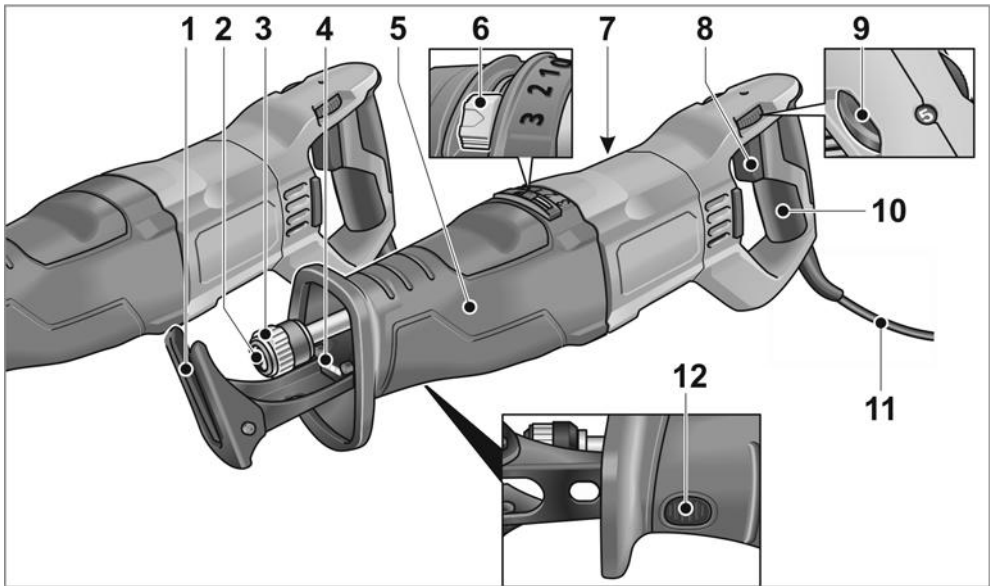

- | | | | |
|---|---|----|--|
| 1 | Voetplaat | 9 | Stelknop voor voorkeuze van slagsnelheid |
| 2 | Zaagbladopname | 10 | Achterste handgreep |
| 3 | Vergrendeling zaagbladopname | 11 | Netkabel 4,0 m met stekker |
| 4 | LED-verlichting | 12 | Vergrendeling voetplaat |
| | Voor de verlichting van het werkbereik. | | |
| 5 | Voorste handgreep | | |
| 6 | Schakelaar pendelslag (stand 0-3) | | |
| 7 | Typeplaatje * | | |
| 8 | Aan-/uitschakelaar | | |
| | Voor het in- en uitschakelen en het op toeren komen tot het maximale toerental. | | |

* niet zichtbaar

Voor uw veiligheid

WAARSCHUWING!

Lees alle veiligheidsvoorschriften en aanwijzingen. Als de veiligheidsvoorschriften en aanwijzingen niet in acht worden genomen, kan dit een elektrische schok, brand en/of ernstig letsel tot gevolg hebben. **Bewaar alle veiligheidsvoorschriften en aanwijzingen voor de toekomst.** Lees voordat u het elektrische gereedschap gebruikt en handel daarna conform:

- deze gebruiksaanwijzing,
- de „Algemene veiligheidsvoorschriften” voor het gebruik van elektrische gereedschappen in de meegeleverde brochure ((documentnummer: 315.915),
- de op de plaats van gebruik geldende regels en voorschriften ter voorkoming van ongevallen.

Dit elektrische gereedschap is geconstrueerd volgens de stand van de techniek en de erkende veiligheidstechnische regels. Toch kunnen bij het gebruik ervan levensgevaar en verwondingsgevaar voor de gebruiker en voor andere personen resp. gevaren voor beschadigingen aan de machine of aan andere zaken optreden. Het elektrische gereedschap mag alleen worden gebruikt

- volgens de bestemming,
- in een veiligheidstechnisch optimale toestand.

Verhelp storingen die de veiligheid in gevaar brengen onmiddellijk.

Gebruik volgens bestemming

De sabelzaag is bedoeld

- voor professioneel gebruik in de industrie en door de vakman,
- voor het zagen van metaal, kunststof en hout,
- voor het zagen van tegels en keramiek,
- voor rechte en bochtige sneden,
- voor het snijden van buizen,
- voor het gebruik met geschikt en door de fabrikant voor deze machine geadviseerd inzetgereedschap.

Veiligheidsvoorschriften voor sabelzagen

- **Houd het gereedschap alleen aan de geïsoleerde greepvlakken vast als u werkzaamheden uitvoert waarbij het inzetgereedschap verborgen stroomleidingen of de eigen stroomkabel kan raken.** Contact met een onder spanning staande leiding kan ook metalen delen van het gereedschap onder spanning zetten en tot een elektrische schok leiden.
- **Houd uw handen verwijderd van het zaagbereik. Grijp niet onder het werkstuk.** Bij contact met het zaagblad bestaat verwondingsgevaar.
- **Leid het elektrische gereedschap alleen ingeschakeld tegen het werkstuk.** Er bestaat anders het gevaar van een terugslag als het inzetgereedschap zich in het werkstuk vasthaakt.
- **Let erop dat de voetplaat bij het zagen steeds tegen het werkstuk ligt.** Het zaagblad kan zich vasthaken waardoor u de controle over het elektrische gereedschap verliest.
- **Schakel na afloop van de werkzaamheden het elektrische gereedschap uit en trek het zaagblad pas uit de snede als dit geheel tot stilstand is gekomen.** Zo vermijdt u een terugslag en kunt u het elektrische gereedschap veilig wegleggen.
- **Gebruik alleen onbeschadigde, deugdelijke zaagbladen.** Verbogen of onscherpe zaagbladen kunnen breken of een terugslag veroorzaken.
- **Rem het zaagblad na uitschakeling niet af door aan de zijkant tegen te drukken.** Het zaagblad kan beschadigd raken, breken of een terugslag veroorzaken.
- **Span het materiaal goed vast. Ondersteun het werkstuk niet met de hand of voet.** Raak geen voorwerpen aan of de vloer met een lopende zaag. Er bestaat terugslaggevaar.

- **Gebruik het elektrische gereedschap niet met een beschadigde kabel. Raak de beschadigde kabel niet aan en trek de stekker uit het stopcontact als de kabel tijdens de werkzaamheden wordt beschadigd.** Beschadigde kabels vergroten het risico van een elektrische schok.
- **Gebruik een geschikt detectieapparaat om verborgen stroom-, gas- of waterleidingen op te sporen of raadpleeg het plaatselijke energie- of waterleidingbedrijf .** Contact met elektrische leidingen kan tot brand of een elektrische schok leiden. Beschadiging van een gasleiding kan tot een explosie leiden. Breuk van een waterleiding veroorzaakt materiële schade en kan een elektrische schok veroorzaken.
- **Houd het elektrische gereedschap tijdens de werkzaamheden stevig met beide handen vast en zorg ervoor dat u stevig staat.** Het elektrische gereedschap wordt met twee handen veiliger geleid.
- **Houd uw werkplek schoon. Materiaalmengsels zijn bijzonder gevaarlijk.** Stof van lichte metalen kan ontvlammen of exploderen.
- **Wacht tot het elektrisch gereedschap tot stilstand is gekomen voordat u het weglegt.** Het inzetgereedschap kan ergens in verward raken, waardoor u de controle over het elektrisch gereedschap verliest.
- **Zet het werkstuk vast.** Een in een spanvoorziening vastgezet werkstuk wordt beter vastgehouden dan u met uw hand kunt doen.

Speciale veiligheidsvoorschriften

- De netspanning en de op het typeplaatje vermelde spanningsgegevens moeten overeenkomen.
- Geen materialen bewerken waarbij voor de gezondheid gevaarlijke stoffen vrijkomen (bijvoorbeeld asbest).
- Gebruik voor het markeren van het elektrische gereedschap alleen stickers. Boor geen gaatjes in het machinehuis.

Geluid en trillingen

De geluids- en trillingswaarden zijn vastgesteld volgens EN 62841.

Het A-gewaardeerde geluidsniveau van het gereedschap bedraagt kenmerkend:

		RS 13-32	RSP 13-32
Geluidsdruk-niveau	dB(A)	90	92
Geluidsvermogen-niveau	dB(A)	100	102
Onzekerheid K	dB	3	
Totale trillingswaarde:			
Emissiewaarde a_h bij het zagen van spaanplaat	m/s^2	10	10,9
Emissiewaarde a_h bij het zagen van houten balken	m/s^2	12,3	10,4
Onzekerheid K	m/s^2	1,5	



LET OPI

De aangegeven meetwaarden gelden voor nieuwe gereedschappen. Bij dagelijks gebruik veranderen geluids- en trillingswaarden.



LET OPI

Het is deze instructies vermelde trillingsniveau is gemeten volgens de meetmethode zoals beschreven in de norm EN 62841 en kan worden gebruikt voor de onderlinge vergelijking van elektrische gereedschappen. Het is ook geschikt voor een voorlopige inschatting van de trillingsbelasting. Het vermelde trillingsniveau geldt voor de voornaamste toepassingen van het elektrische gereedschap. Indien het elektrische gereedschap wordt gebruikt voor andere toepassingen, met afwijkende inzetgereedschappen of zonder voldoende onderhoud, kan het trillingsniveau afwijken. Dit kan de trillingsbelasting over het gehele arbeidstijdvak duidelijk verhogen.

Voor een nauwkeurige schatting van de trillingsbelasting moeten ook de tijden in aanmerking worden genomen waarin het gereedschap uitgeschakeld is, of waarin het wel loopt, maar niet feitelijk wordt gebruikt. Dit kan de trillingsbelasting over het gehele arbeidstijdvak duidelijk verminderen. Leg aanvullende veiligheidsmaatregelen vast ter bescherming van de bediener tegen het effect van trillingen, zoals: onderhoud van elektrisch gereedschap en inzetgereedschappen, warm houden van de handen, organisatie van de arbeidsprocessen.

⚠ **VOORZICHTIG!**

Draag een gehoorbescherming bij een geluidsdruk van meer dan 85 dB(A).

Gebruiksaanwijzing

Voor de ingebruikneming

Pak het elektrische gereedschap uit en controleer of het volledig geleverd is en geen transportschade heeft.

Plaatsen/vervangen van zaagbladen

⚠ **WAARSCHUWING!**

Trek altijd vóór werkzaamheden aan het elektrische gereedschap de stekker uit het stopcontact.

Gebruikt zaagblad uitwerpen

⚠ **VOORZICHTIG!**

- *Gebruikte inzetgereedschappen kunnen heet worden. Draag werkhandschoenen!*
- *Er mogen zich in de uitwerprichting geen personen, dieren of kwetsbare oppervlakken bevinden.*

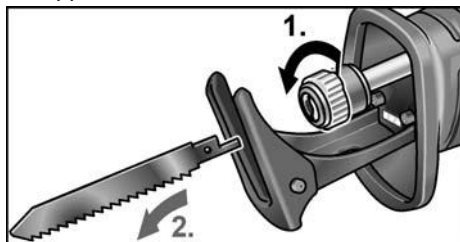

- Vergrendeling van de zaagbladopname door tegen de klok in te draaien losmaken en vasthouden (1.). Het gebruikte zaagblad wordt door veerkracht uitgeworpen (2.).

i **LET OPI!**

Als het gebruikte zaagblad niet wordt uitgeworpen, moet het zaagblad naar voren uit de zaagbladopname worden getrokken.

Nieuw zaagblad inzetten

Zaagblad kiezen dat past bij het te bewerken materiaal. Bruikbare zaagbladen vindt u in de catalogi van de fabrikant.

⚠ **VOORZICHTIG!**

Verwondingsgevaar door snijtanden. Draag werkhandschoenen!

- De zaagbladopname moet vrij zijn van zaagresten. Verontreinigingen met perslucht of borstel verwijderen.

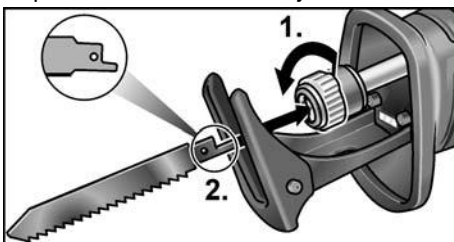

- Vergrendeling van de zaagbladopname door tegen de klok in te draaien losmaken en vasthouden (1.).
- Zaagblad in de zaagbladopname plaatsen en tot aan de aanslag inschuiven (2.).
- Vergrendeling van de zaagbladopname loslaten, de vergrendeling wordt door veerkracht gesloten.
- De correcte bevestiging controleren door meerdere keren aan het zaagblad te trekken.

i **LET OPI!**

Als de vergrendeling van de zaagbladopname niet correct sluit, moet de vergrendeling worden gesloten door met de klok mee te draaien.

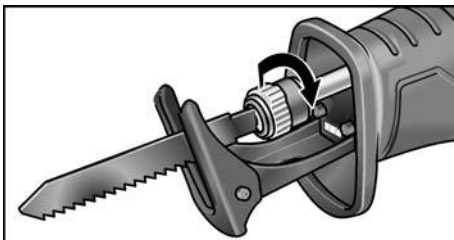

Regeling aantal zaagbewegingen

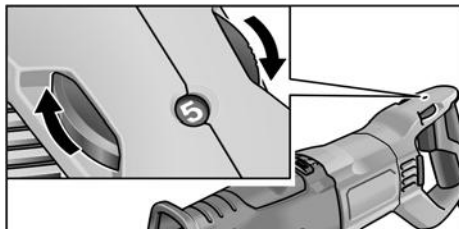

- Als u het aantal zaagbewegingen wilt instellen, stelt u het stelwiel in op de gewenste waarde.

Het passende aantal slagen is afhankelijk van het te bewerken materiaal en kan door proefzagen worden bepaald.

Kies in het algemeen voor het zagen van hout een hoger aantal zaagbewegingen.

Voor het zagen van metaal en kunststof is een lager aantal zaagbewegingen vereist.

Instelling van het slagtype

U kunt kiezen uit twee slagtypen: rechte slag en pendelslag.

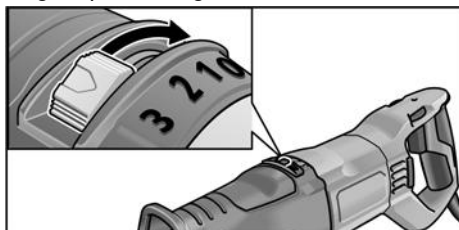

Rechte slag ↔ Stand 0

De zaag voert alleen horizontale bewegingen uit. Vooral geschikt voor het zagen van metaal. Als hout zeer nauwkeurig moet worden gezaagd, eveneens de rechte slag gebruiken.

Pendelslag 180° draaien

De zaag voert horizontale en verticale bewegingen (pendelbewegingen) uit. Het slagtype is vooral geschikt voor het snel zagen van hout.

Slagrootte traploos instelbaar (stand 1-3)

Stand	Slaghoogte
1	1 mm
2	2 mm
3	3 mm

Voetplaat verstellen

⚠ WAARSCHUWING!

Trek altijd vóór werkzaamheden aan het elektrische gereedschap de stekker uit het stopcontact.

De voetplaat moet bij het zagen altijd tegen het materiaal liggen om overmatige trillingen te vermijden.

Door het verstellen van de voetplaat kan bijvoorbeeld de snedediepte van het zaagblad worden beperkt.

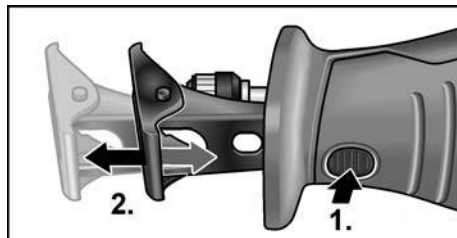

- Tegen de vergrendeling van de voetplaat drukken (1).
- Voetplaat op de benodigde diepte instellen (2).
- Vergrendeling van de voetplaat loslaten.

Elektrisch gereedschap in-/uitschakelen

Met de schakelaar van het elektrische gereedschap kan het toerental stapsgewijs tot de maximale waarde worden verhoogd.

- Schakelaar indrukken en vasthouden. Het elektrische gereedschap komt op toeren.

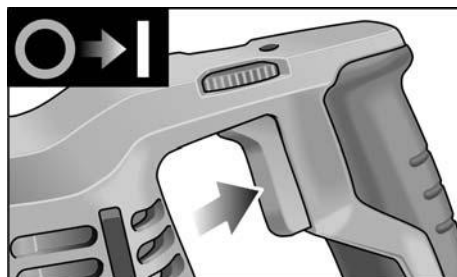

Bij een ingeschakeld elektrisch gereedschap verlicht de LED het werkbereik.

Apparaat uitschakelen:

- Laat de schakelaar los.

Tips voor de werkzaamheden

⚠ WAARSCHUWING!

Het elektrische gereedschap altijd met beide handen vasthouden!

- Het te snijden werkstuk indien mogelijk in een bankschroef vastklemmen.

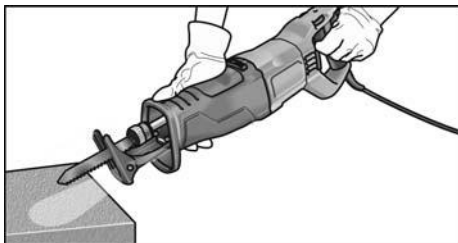

- De zaag beschikt over een voetplaat. Deze dient voor de vermindering van trillingen. Bovendien worden daarmee haakse sneden gerealiseerd.
- Na het uitschakelen loopt het zaagblad nog korte tijd uit.
- Het zaagblad nooit direct na het gebruik aanraken, omdat het zeer heet kan zijn.

Zagen van metaal

Bij het zagen van metaal smeermiddelen langs de snijlijn gebruiken. Hierdoor wordt een te sterke verhitting van het materiaal verhinderd.

Zagen van hout

De zaag haaks op het werkstuk aanzetten. De zaag met gelijkmatige druk door het hout voeren en daarbij de voetplaat tegen het werkstuk drukken.

Direct tegen de muur zagen

Door de elasticiteit van de bimetaal-zaagbladen is het mogelijk om leidingen vlak aansluitend met een muur af te zagen. Hiervoor moet een voldoende lang zaagblad worden gebruikt, dat langer is dan de diameter van de leiding. Het zaagblad vlak aansluitend tegen de muur aanleggen zodat het knikpunt buiten het te zagen werkstuk ligt.

Invallend zagen

De zaag is geschikt om invallend te zagen in hout en kunststof. Bij uitvoering van invalzaagsneden alleen korte zaagbladen (<150 mm) gebruiken!

- De zaag op het werkstuk met de onderkant van de voetplaat zo opzetten dat het zaagblad het werkstuk niet aanraakt.

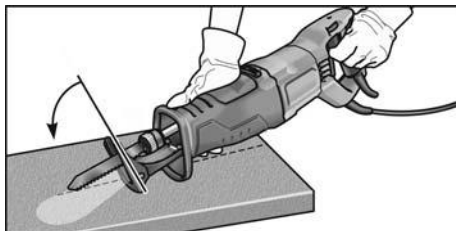

- De zaag inschakelen.
- De voetplaat stevig tegen het werkstuk drukken en de zaag naar voren zwenken. Het zaagblad langzaam in het werkstuk laten invallen.
- Als de voetplaat geheel op het werkstuk ligt, dan verder zagen langs de gewenste snijlijn.



LET OP

Geen invalzaagsneden in metaal uitvoeren.

Overige opmerkingen

- Het gebruik van „scherpe” inzetgereedschappen verhoogt het werkvermogen en de levensduur van het elektrische gereedschap.
- Elektrisch gereedschap na de werkzaamheden reinigen en in de transportkoffer op een droge plaats bewaren.

Onderhoud en verzorging



WAARSCHUWING!

Trek altijd vóór werkzaamheden aan het elektrische gereedschap de stekker uit het stopcontact.

Reiniging



WAARSCHUWING!

Bij het bewerken van metalen kan zich bij intensief gebruik geleidend stof in het machinehuis ophopen.

- Reinig het elektrisch gereedschap en de ventilatiespleten regelmatig. De frequentie van de reiniging is afhankelijk van het bewerkte materiaal en van de duur van het gebruik.
- Blaas de binnenzijde van het machinehuis met de motor regelmatig met droge perslucht door.

Machinekop

LET OP!

Draai de schroeven op de machinekop tijdens de garantietijd niet los. Anders vervallen de garantieverplichtingen van de fabrikant.

Reparaties

Laat reparaties uitsluitend uitvoeren in de werkplaats van een door de fabrikant erkende klantenservice.

Vervangingsonderdelen en toebehoren

LET OP!

Gebruik uitsluitend originele vervangingsonderdelen van de fabrikant. Bij het gebruik van onderdelen van een andere fabrikant vervallen de garantieverplichtingen van de fabrikant.

Zie voor meer toebehoren, in het bijzonder inzetgereedschappen, de catalogi van de fabrikant.



Explosietekeningen en onderdelenlijsten vindt u op onze website:

www.flex-tools.com

Afvoeren van verpakking en machine

WAARSCHUWING!

Maak een versleten machine onbruikbaar door het netsnoer te verwijderen.

-  Alleen voor EU-landen.
-  Gooi elektrische gereedschappen niet bij het huisvuil.

Volgens de Europese richtlijn 2012/19/EU betreffende afgedankte elektrische en elektronische apparatuur en de omzetting van de richtlijn in nationaal recht moeten versleten elektrische gereedschappen apart worden ingezameld en op een voor het milieu verantwoorde wijze opnieuw worden gebruikt.



Terugwinning van grondstoffen in plaats van afvalverwijdering.

Gereedschap, toebehoren en verpakking dienen op een voor het milieu verantwoorde manier te worden hergebruikt. De kunststofdelen zijn gemarkeerd om deze per soort te kunnen recyclen.

LET OP!

Vraag uw vakhandel naar de mogelijkheden om uw oude gereedschap af te geven.

CE-conformiteit

Wij verklaren als alleen verantwoordelijke dat het onder "Technische gegevens" beschreven product voldoet aan de volgende normen en normatieve documenten:

EN 62841 volgens de bepalingen van de richtlijnen 2014/30/EU, 2006/42/EG, 2011/65/EU.

Verantwoordelijk voor technische documentatie:

FLEX-Elektrowerkzeuge GmbH, R & D
Bahnhofstrasse 15, D-71711 Steinheim/Murr

Eckhard Rühle
Manager Research &
Development (R & D)

Klaus Peter Weinper
Head of Quality
Department (QD)

14-03-2018

FLEX-Elektrowerkzeuge GmbH
Bahnhofstrasse 15, D-71711 Steinheim/Murr

Uitsluiting van aansprakelijkheid

De fabrikant en zijn vertegenwoordiger zijn niet aansprakelijk voor schade en verloren winst door onderbreking van de werkzaamheden die door het product of het niet-mogelijke gebruik van het product zijn veroorzaakt. De fabrikant en zijn vertegenwoordiger zijn niet aansprakelijk voor schade die door ondeskundig gebruik of in combinatie met producten van andere fabrikanten is veroorzaakt.

Indhold

Anvendte symboler	62
Symboler på apparatet	62
Tekniske data	62
Oversigt	63
For din egen sikkerheds skyld	64
Støj og vibration	65
Brugsanvisning	66
Vedligeholdelse og pleje	68
Bortskaffelse	69
CE-overensstemmelse	69
Ansvarsudelukkelse	69

Anvendte symboler

ADVARSEL!

Betegner en umiddelbar truende fare.

Ved tilsidesættelse af henvisningen opstår der livsfare eller fare for alvorlig tilskadekomst.

FORSIGTIG!





Betegner en mulig farlig situation.

Ved tilsidesættelse af henvisningen er der fare for tilskadekomst eller materielle skader.

BEMÆRK!

Betegner anvendelsestips og vigtige informationer.

Symboler på apparatet

-  Læs betjeningsvejledningen inden ibrugtagning!
-  Benyt øjenværn!
-  Benyt høreværn!
-  Henvisning om bortskaffelse af den udtjente maskine (se side 69)!

Tekniske data

Bajonetsav	RS 13-32 RSP 13-32	
	Netspænding	V/Hz
Hz		50/60
Optaget effekt	W	1300
Afgivet effekt	W	600
Tomgangssløgtal	slag/ min	0-3000
Slag	mm	32
Maks. materialetykkelse	mm	20
	mm	230
Vægt i henhold til "EPTA-procedure 01/2003"	kg	4,6
Beskyttelsesklasse		II

Oversigt

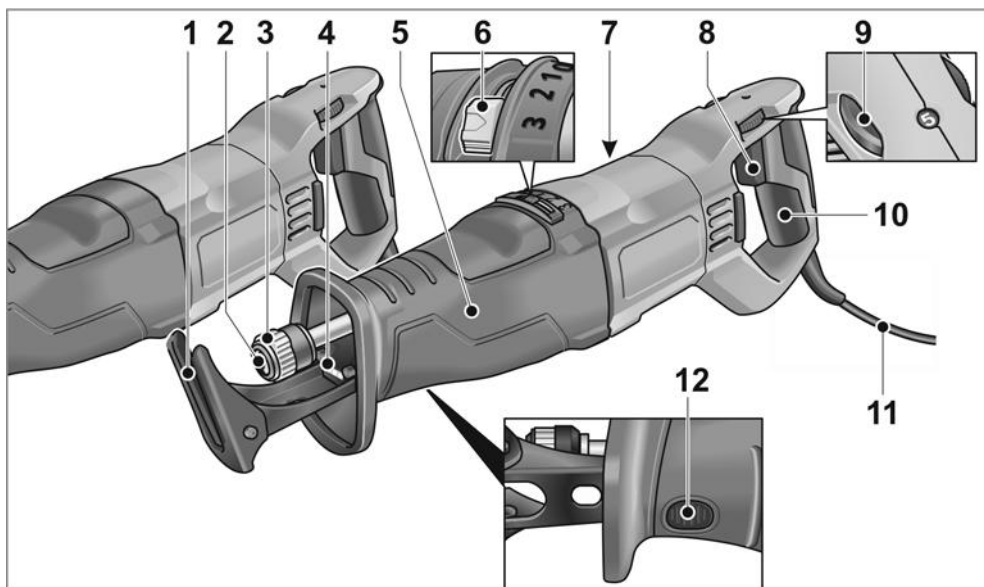

- | | | | |
|---|--|----|--|
| 1 | Savestøtte | 9 | Indstillingshjul til forvalg af slaghastighed |
| 2 | Værktøjsholder | 10 | Bagerste håndgreb |
| 3 | Lås til værktøjsholder | 11 | Netkabel 4,0 m med netstik |
| 4 | LED-belysning | 12 | Lås til savestøtte |
| 5 | Forreste håndgreb | | |
| 6 | Kontakt til pendulslag (trin 0-3) | | |
| 7 | Typeskilt * | | |
| 8 | Tænd-/sluk-knap | | |
| | Til oplysning af arbejdsområdet. | | |
| | Til tænd og sluk samt til opnåelse af maks. slagtal. | | |

* ikke synligt

For din egen sikkerheds skyld

ADVARSEL!

Læs venligst alle sikkerhedsanvisninger og anvisninger. I tilfælde af manglende overholdelse af sikkerhedsanvisningerne og anvisningerne er der risiko for elektriske stød, brand og/eller alvorlige kvæstelser.

Opbevar venligst sikkerhedsanvisningerne og anvisningerne af hensyn til senere brug.

Inden elværktøjet tages i brug læs og følg:

- denne betjeningsvejledning,
- *Generelle sikkerhedsanvisninger*“ for håndtering af elværktøjer i vedlagte hæfte (skrift nr.: 315.915),
- de for anvendelsesstedet gældende regler og forskrifter vedrørende forebyggelse af ulykker.

Dette elværktøj er konstrueret i henhold til aktuelt teknisk niveau og anerkendte sikkerhedstekniske regler. Alligevel kan der ved dets brug opstå fare for brugers eller tredjemands liv og lemmer, maskinen kan beskadiges, eller der kan opstå andre materielle skader. Elværktøjet må kun benyttes

- til det dertil beregnede formål,
 - i sikkerhedsteknisk upåklagelig tilstand.
- Fejl, der har negativ indflydelse på sikkerheden, skal afhjælpes omgående.

Bestemmelsesmæssig brug

Bajonetsaven er beregnet

- til erhvervsmæssig brug inden for industri og håndværk,
- til savning af metal, plast og træ,
- til savning af fliser og keramik,
- til lige og buede snit,
- til skæring af rør,
- til brug med passende værktøj, som producenten har anbefalet til denne maskine.

Sikkerhedsanvisninger for bajonetsave

- Tag fat i det isolerede håndtag, når der arbejdes på steder, hvor indsatsværktøjet vil kunne ramme skjulte strømledninger eller maskinens egen ledning. Kontakt med en spændingsførende ledning kan også sætte metaldele på apparatet under spænding og medføre elektriske stød.
- Hold hænderne væk fra saveområdet. Grib ikke ind under arbejdsemnet. Ved kontakt med savklingen er der fare for kvæstelser.
- Før kun elværktøjet mod emnet, når det er tændt. Ellers er der fare for tilbageslag, hvis indsatsværktøjet sætter sig fast i emnet.
- Sørg for, at savestøtten altid ligger an mod emnet ved savning. Savklingen kan sætte sig fast, hvorved man kan miste kontrollen over elværktøjet.
- Sluk elværktøjet efter afslutning af arbejdet, og træk først savklingen ud af snittet, når den står helt stille. Derved undgår du et tilbageslag, og du kan lægge elværktøjet fra dig uden risiko.
- Brug kun ubeskadigede, fejlfri savklinger. Bøjede eller sløve savklinger kan knække eller forårsage et tilbageslag.
- Efter at du har slukket, må du ikke bremse savklingen ved at trykke ud til siden. Savklingen kan beskadiges, knække eller forårsage et tilbageslag.
- Spænd materialet godt fast. Understøt ikke værktøjet med hånden eller foden. Rør ikke ved andre genstande eller ved gulvet med saven, når den er i gang. Der er fare for tilbageslag.
- Elværktøjet må ikke benyttes, hvis kablet er beskadiget. Berør ikke et beskadiget kabel og træk netstikket ud af stikkontakten, hvis kablet skulle blive beskadiget under arbejdet. Beskadigede kabler øger risikoen for elektrisk stød.

- **Anvend egnede søgeapparater til detektering af skjulte forsyningsledninger, eller kontakt det lokale forsyningselskab.** Kontakt med elledninger kan medføre brand og elektrisk stød. Beskadigelse af en gasledning kan medføre eksplosion. Indtrængen i en vandledning forårsager materielle skader, eller det kan forårsage elektriske stød.
- **Hold elværktøjet fast med begge hænder, når der arbejdes, og sørg for at stå stabilt.** Elværktøjet kan føres mere sikkert med begge hænder.
- **Hold arbejdspladsen ren. Materialeblandinger er især farlige.** Letmetalstøv kan brænde eller eksplodere.
- **Vent, til elværktøjet er standset helt, før du lægger det fra dig.** Indsatsværktøjet kan sætte sig fast, hvorved man kan miste kontrollen over elværktøjet.
- **Husk at sikre arbejdsemnet. Det er mere sikkert at holde arbejdsemnet fast med en spændeanordning end med hånden.**

Specielle sikkerhedsanvisninger

- Netspændingen og spændingsangivelsen på typeskiltet skal stemme overens.
- Der må ikke bearbejdes materialer, hvor sundhedsfarlige stoffer frigives (f.eks. asbest).
- Ved mærkning af elværktøjet må der kun anvendes selvklebende skilte. Bor ikke huller i huset.

Støj og vibration

Støj- og svingningsværdierne er beregnet ifølge EN 62841.

Det A-vægtede støjniveau for apparatet er typisk:

		RS 13-32	RSP 13-32
Lydtryksniveau	dB(A)	90	92
Lydeffektniveau	dB(A)	100	102
Usikkerhed K	dB	3	

		RS 13-32	RSP 13-32
Samlet svingningsværdi:			
Emissionsværdi a_h ved savning i spånplade	m/s^2	10	10,9
Emissionsværdi a_h ved savning i træbjælker	m/s^2	12,3	10,4
Usikkerhed K	m/s^2	1,5	



OBS!

De angivne måleværdier gælder for nye apparater. Støj- og svingningsværdierne ændrer sig ved daglig brug.



BEMÆRK!

Det svingningsniveau, der er angivet i disse anvisninger, er blevet målt i henhold til en standardiseret måleproces i EN 62841 og kan bruges til at sammenligne elværktøjerne. Det egner sig også til en foreløbig vurdering af svingningsbelastningen.

Det angivne svingningsniveau repræsenterer elværktøjets hovedsagelige anvendelse. Hvis elværktøjet imidlertid benyttes til andre formål, med afvigende indsatsværktøjer eller utilstrækkelig vedligeholdelse, kan svingningsniveauet afvige. Dette kan øge svingningsbelastningen betydeligt i hele arbejdstidsrummet.

For en nøjagtig vurdering af svingningsbelastningen bør man også tage højde for de tider, hvor værktøjet er slukket eller kører, men faktisk ikke bruges. Dette kan reducere svingningsbelastningen betydeligt i hele arbejdstidsrummet.

Fastlæg yderligere sikkerhedsforanstaltninger til beskyttelse af brugeren imod påvirkning af svingninger, som for eksempel:

vedligeholdelse af elværktøj og indsatsværktøjer, varmholdelse af hænder, organisation af arbejdsforløb.



FORSIGTIG!

Ved et lydtryk på over 85 dB(A) skal der benyttes høreværn.

Brugsanvisning

Inden ibrugtagning

Pak elværktøjet og tilbehøret ud og kontrollér, om det er komplet eller beskadiget under transporten.

Isætning/skift af savklinger

⚠ ADVARSEL!

Træk netstikket ud af stikkontakten, før der udføres arbejde på elværktøjet.

Udkastning af brugt savklinge

⚠ FORSIGTIG!

- Benyttede indsatsværktøjer kan være meget varme. Brug beskyttelseshandsker!
- I udkastretningen må der ikke være personer, dyr eller sarte overflader.

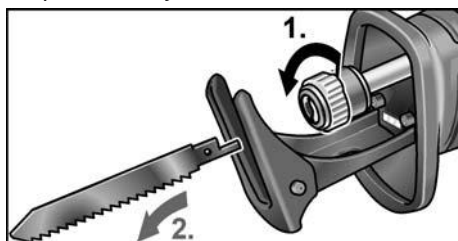

- Løsn låsen til værktøjholderen ved at dreje mod urets retning, og hold fast (1.). Den brugte savklinge kastes ud ved hjælp af fjederkraft (2.).

i BEMÆRK!

Hvis den brugte savklinge ikke kastes ud, kan den trækkes ud af værktøjsholderen fremefter.

Isætning af ny savklinge

Vælg savklinge efter materialet, der skal bearbejdes. Anvendelige savklinger fremgår af producentens katalog.

⚠ FORSIGTIG!

Fare for personskade på grund af tænder. Brug beskyttelseshandsker!

- Værktøjsholderen skal være fri for materialerester. Tilsmudsninger fjernes med trykluft eller børste.

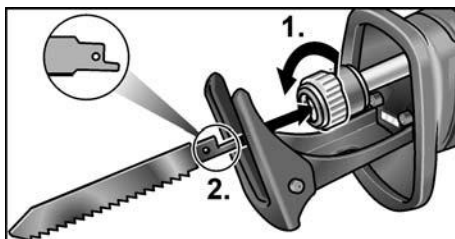

- Løsn låsen til værktøjholderen ved at dreje mod urets retning, og hold fast (1.).
- Isæt savklingen i værktøjsholderen, og skub den ind til anslaget (2.).
- Slip værktøjsholderens lås, som lukkes ved hjælp af fjederkraft.
- Kontrollér at savklingen sidder ordentligt fast ved at trække i den flere gange.

i BEMÆRK!

Hvis værktøjsholderens lås ikke lukkes rigtigt, skal den lukkes ved at dreje med uret.

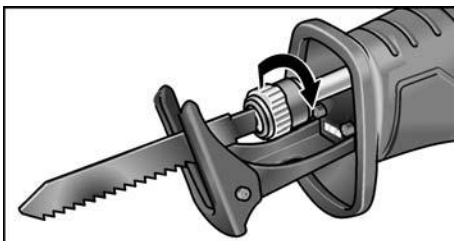

Regulering af slagtal

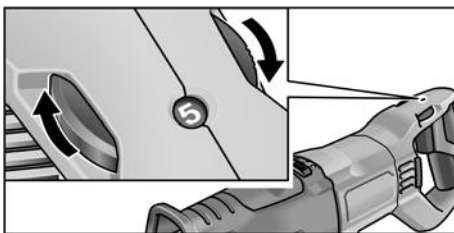

- Indstil antal slag i minuttet på den ønskede værdi ved hjælp af indstillingshjulet.

Et passende slag i minuttet afhænger af materialet, der skal forarbejdes, og kan beregnes ved at lave et passende prøvesnit.

Der skal generelt vælges et højt slagtal i minuttet ved savning af træ.
Til savning af metal og kunststof er et lavere slagtal nødvendigt.

Indstilling af slagtype

Der kan vælges mellem to slagtyper:
Lige slag og pendulslag.

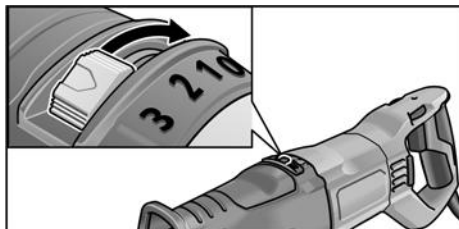

Lige slag ↔ Trin 0

Saven udfører kun horisontale bevægelser. Egner sig især til savning af metal.

Hvis der til savning af træ er behov for et meget godt skærebillede, anvendes der ligeledes lige slag.

Pendulslag - drej 180°

Saven udfører horisontale og vertikale bevægelser (pendulbevægelser). Slagtypen egner sig især til hurtig savning af træ.

Trinløs indstilling af slagkraft (trin 1-3)

Trin	Slaglængde
1	1 mm
2	2 mm
3	3 mm

Indstilling af savestøtte

⚠ ADVARSEL!

Træk netstikket ud af stikkontakten, før der udføres arbejde på elværktøjet.

Savestøtten bør altid ligge an mod materialet ved savning for at undgå kraftige vibrationer.

Ved at indstille savestøtten kan man f.eks. begrænse savklingens skæredybde.

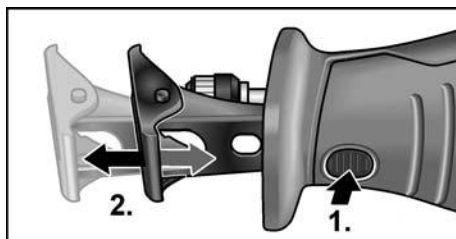

- Tryk på låsen til savestøtten (1.).
- Indstil savestøtten til den ønskede dybde (2.).
- Slip låsen til savestøtten.

Tænd/sluk af elværktøj

Med elværktøjets afbryder er det muligt at forøge slagtalet langsomt op til maks. værdien.

- Tryk på afbryderen, og hold den. Elværktøjet starter.

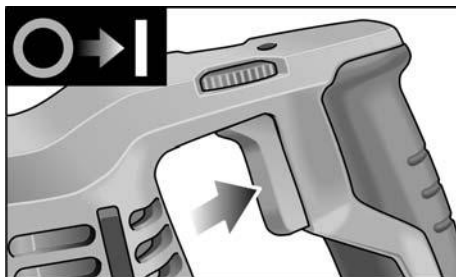

Når elværktøjet er tændt, lyser lysdioden på arbejdsområdet.

Slukning af apparatet:

- Slip afbryderen.

Arbejdsanvisninger

⚠ ADVARSEL!

Hold altid fast i elværktøjet med begge hænder!

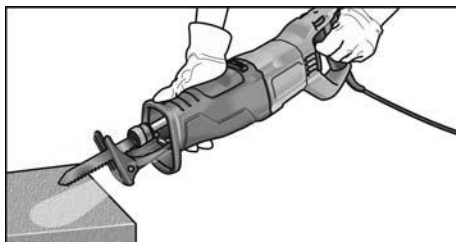

- Fastspænd så vidt muligt emnet, der skal skæres, i et skruestik.
- Saven er udstyret med en savestøtte. Denne skal begrænse vibrationerne. Desuden opnås retvinklede snit.
- Efter slukningen har savklingen et kort efterløb.
- Rør aldrig ved savklingen umiddelbart efter brug, da den kan være meget varm.

Savning af metal

Brug smøremiddel langs med skærelinjen ved savning af metal. Derved undgås en for kraftig opvarmning af materialet.

Savning af træ

Sæt saven retvinklet på emnet. Før saven gennem træet med et jævnt tryk, og tryk samtidig savestøtten mod emnet.

Savning direkte på væggen

På grund af bimetalsavklingernes elasticitet er det muligt at overskære rør i niveau med væggen. Brug en tilstrækkeligt lang savklinge, hvis længde overstiger rørets diameter. Sæt savklingen på i niveau med væggen, så knækstedet er uden for det emne, der skal saves.

Dyksnit

Saven er egnet til dyksnit i træ og plast. Brug kun korte savklinger (<150 mm) til udførelse af dyksnit!

- Sæt saven på emnet med underkanten af savestøtten, så savklingen ikke berører emnet.

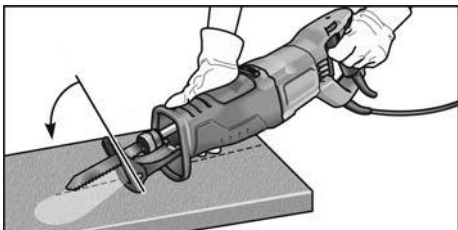

- Start saven.
- Tryk savestøtten hårdt mod emnet, og sving saven fremad. Lad savklingen dykke langsomt ned i emnet.

- Sav videre langs den ønskede skærelinje, når hele savestøtten ligger an mod emnet.

i BEMÆRK

Udfør ikke dyksnit i metal.

Yderligere oplysninger

- Brugen af "skarpe" indsatsværktøjer øger arbejdsydelsen og forlænger elværktøjets levetid.
- Rengør elværktøjet efter arbejdets afslutning, læg det i transportkufferten og opbevar det på et tørt sted.

Vedligeholdelse og pleje

⚠ ADVARSEL!

Træk netstikket ud af stikkontakten, før der udføres arbejde på elværktøjet.

Rengøring

⚠ ADVARSEL!

Der kan aflejres lededygtigt støv i husets indre ved ekstrem anvendelse i forbindelse med bearbejdning af metaller.

- Elværktøj og ventilationslidser skal rengøres regelmæssigt. Intervallerne afhænger af materialet, der skal bearbejdes, og af brugsværigheden.
- Blæs husets indre med motor ud regelmæssigt med tør trykluft.

Gearkasse

i BEMÆRK!

Skruerne på gearhovedet må ikke løsnes i garantiperioden. Ved tilsidesættelse af dette bortfalder producentens garantiforpligtelser.

Reparationer

Reparationer må udelukkende udføres af et kundeserviceværksted, der er autoriseret af producenten.

Reserve dele og tilbehør

BEMÆRK!

Der må kun anvendes originale dele fra producenten ved udskiftning. Ved anvendelse af fremmede fabrikater bortfalder producentens garantiforpligtelser.

Yderligere tilbehør, især indsatsværktøjer, findes i katalogerne fra producenten.

Ekspllosionstegninger og reservedelslister finder du på vores hjemmeside:

www.flex-tools.com

Bortskaffelse

ADVARSEL!

Gør udtjente apparater ubrugelige ved at fjerne netkablet.



Kun for EU-lande.

Elværktøjer er ikke normalt husholdningsaffald!

I henhold til europæisk direktiv 2012/19/EU om affald af elektrisk og elektronisk udstyr og implementering i national ret skal udtjente elværværktøjer indsamles separat og afleveres på et indsamlingssted for materiale genvinding.

Råstofgenvinding i stedet for bortskaffelse af affald.

Produktet, tilbehøret og emballagen skal affaldsbehandles miljørigtigt. Plastdelene er mærket til sortering efter affaldstype.

BEMÆRK!

Forhandleren giver oplysninger om bortskaffelsesmuligheder!

CE-overensstemmelse

Vi erklærer under eneansvar, at produktet beskrevet under „Tekniske data“ er i overensstemmelse med følgende standarder eller normative dokumenter:

EN 62841 i henhold til bestemmelserne i direktiverne 2014/30/EU, 2006/42/EF, 2011/65/EU.

Ansvarlig for det tekniske dossier:
FLEX-Elektrowerkzeuge GmbH, R & D
Bahnhofstrasse 15, D-71711 Steinheim/Murr

Eckhard Rühle
Manager Research &
Development (R & D)

Klaus Peter Weinper
Head of Quality
Department (QD)

14.03.2018

FLEX-Elektrowerkzeuge GmbH
Bahnhofstrasse 15, D-71711 Steinheim/Murr

Ansvarsudelukkelse

Producenten og dennes repræsentant hæfter ikke for skader og mistet fortjeneste som følge af driftsafbrydelse i virksomheden, der er forårsaget af produktet eller fordi produktet ikke kunne benyttes. Producenten og dennes repræsentant hæfter ikke for skader opstået som følge af usagkyndig anvendelse eller i forbindelse med produkter fra andre producenter.

Innhold

Anvendte symboler	70
Symbolene på apparatet	70
Tekniske data	70
Oversikt	71
For din egen sikkerhet	72
Støy og vibrasjon	73
Bruksanvisning	74
Vedlikehold og pleie	76
Henvisninger om skroting	77
CE-samsvar	77
Utelukkelse av ansvar	77

Anvendte symboler

ADVARSEL!

Gjør oppmerksom på en umiddelbar truende fare. Det kan oppstå livsfare eller fare for alvorlige skader dersom dette ikke blir fulgt.

FORSIKTIG!

Gjør oppmerksom på en situasjon som kan være farlig. Det kan oppstå skader på personer eller ting dersom dette ikke blir fulgt.

MERKNAD!

Betegner tips om bruken og viktig informasjon.

Symbolene på apparatet



Betjeningsveiledningen må leses før ibruktaking!



Øyevern må brukes!



Bruk hørselsvern!



Henvisning om skroting av gammelt apparat (se side 77)!

Tekniske data

Bajonettsag	RS 13-32 RSP 13-32	
	Nettspenning	V
Hz		50/60
Effektinntak	W	1300
Utgangseffekt	W	600
Slagfrekvens ubelastet	min ⁻¹	0-3000
Slag	mm	32
Maks. emnetykkelse	mm	20
		230
Vekt i henhold til „EPTA-prosedyre 01/2003“	kg	4,6
Beskyttelsesklasse		II

Oversikt

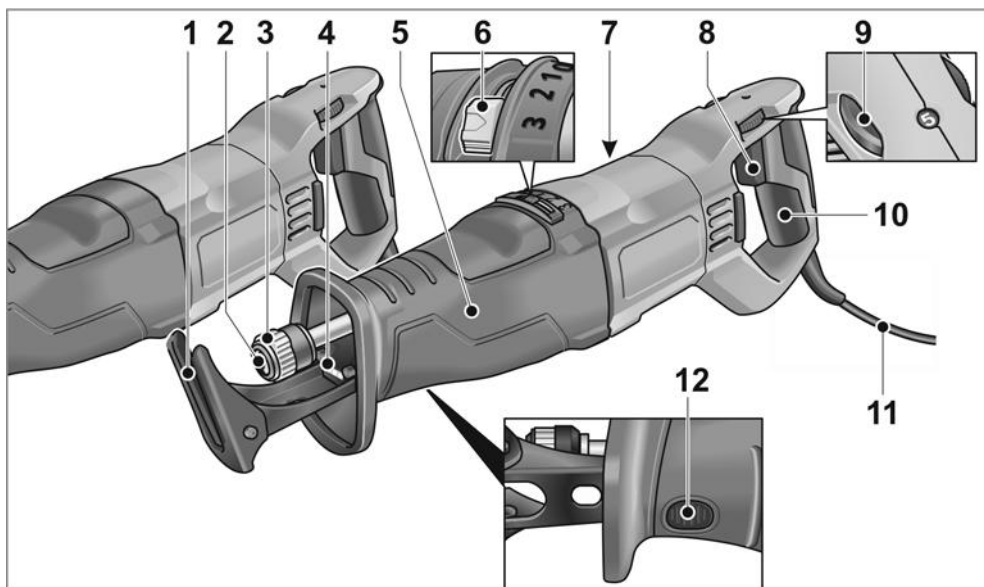

- 1 **Sageunderlag**
- 2 **Verktøyholder**
- 3 **Lås verktøyholder**
- 4 **LED-belysning**
For å lyse opp arbeidsområdet.
- 5 **Håndtak foran**
- 6 **Bryter for pendelslag (trinn 0-3)**
- 7 **Merkeskilt ***
- 8 **Av/på-bryter**
For inn- og utkobling og oppkjøring til maksimal slagfrekvens.

- 9 **Hjul for forhåndsinnstilling av slaghastighet**
- 10 **Håndtak bak**
- 11 **Nettkabel 4,0 m med støpsel**
- 12 **Lås sageunderlag**

* ikke synlig

For din egen sikkerhet

ADVARSEL!

Les igjennom alle sikkerhetsanvisninger og andre anvisninger. Manglende overholdelse av sikkerhetsanvisningene eller andre anvisninger kan føre til elektrisk støt, brann og/eller alvorlige skader. **Oppbevar alle sikkerhetsanvisninger og andre anvisninger for senere bruk.**

Må leses igjennom og tas hensyn til før bruk av elektroverktøyet:

- den foreliggende betjeningsveiledningen,
- de “generelle sikkerhetsanvisningene” i omgang med elektroverktøy i den vedlagte brosjyre (skrift nr.: 315.915),
- de regler og forskrifter som gjelder på arbeidsstedet for uheldsforebyggende tiltak.

Dette elektroverktøyet er bygget etter teknikkens stand og anerkjente sikkerhets-tekniske regler. Det kan likevel oppstå skade for liv og helse for brukeren eller tredjepersoner eller skade på produktet eller andre ting under bruken av produktet. Elektroverktøyet må kun brukes

- til de arbeider det er beregnet for
- i sikkerhetsteknisk lytefri tilstand.

Feil som har innflytelse på sikkerheten, må straks utbedres.

Forskriftsmessig bruk

Den bajonettsagen er beregnet

- for kommersiell bruk innenfor industri og håndverk
- for saging i metall, plast og tre
- for saging i fliser og keramikk
- for rette og buede snitt
- for kutting av rør
- for bruk med egnet verktøy som er anbefalt av produsenten av maskinen

Sikkerhetsanvisninger for bajonettsager

- **Hold maskinen kun i de isolerte håndtakene** når du utfører arbeid hvor innsatsverktøyet kan treffe på skjulte strømledninger eller egen kabel. Kontakt med spenningsførende ledninger kan også sette maskindeler av metall under spenning og føre til elektrisk støt.
- **Hold hendene unna sageområdet.** Ikke grip under arbeidsemnet. Ved kontakt med sagbladet er det fare for personskader.
- **Før bare elektroverktøyet mot emnet når verktøyet er slått på.** Ellers er det fare for tilbakeslag hvis innsatsverktøyet kiler seg fast i emnet.
- **Pass på at sageunderlaget alltid ligger mot emnet under sagingen.** Sagbladet kan hekte seg fast slik at man mister kontrollen over elektroverktøyet.
- **Slå av elektroverktøyet når arbeidet er avsluttet, og ikke trekk sagbladet ut av snittet før det har stoppet helt.** På den måten unngår du tilbakeslag og kan legge elektroverktøyet trygt fra deg.
- **Bruk bare uskadede, feilfrie sagblad.** Bøyde eller sløve sagblad kan brette eller forårsake tilbakeslag.
- **Ikke brems sagbladet når du har slått det av ved å trykke mot siden.** Sagbladet kan bli skadet, brette eller forårsake tilbakeslag.
- **Spenn materialet godt fast. Ikke støtt arbeidsemnet med hånden eller foten.** Ikke berør noen gjenstander eller bakken med sagen når den er i gang. Fare for tilbakeslag!
- **Ikke bruk elektroverktøy som har skadet kabel.** Ikke ta i den skadete kabelen og trekk ut støpsetet dersom kabelen blir skadet under arbeidet. Skadete kabler forhøyer risikoen for elektrisk støt.
- **Bruk en egnet detektor til å finne eventuelle skjulte forsyningsledninger eller spør den lokale leverandøren hvor slike ledninger finnes.** Kontakt med strømledninger kan føre til brann og elektrisk støt. Skade på gassledningen kan føre til eksplosjon. Dersom det bores inn i en vannledning, kan dette forårsake materielle skader og elektrisk støt.

- **Hold elektroverktøyet fast med begge hendene under arbeidet, og sørg for at du står sikkert.** Elektroverktøyet bør føres sikkert med begge hender.
- **Hold arbeidsplassen ren. Materialblandinger er særlig farlige.** Lettmetallstøv kan brenne eller eksplodere.
- **Vent til elektroverktøyet har stoppet før du legger det fra deg.** Innsatsverktøyet kan hekte seg fast og føre til at man mister kontrollen over elektroverktøyet.
- **Spenn fast arbeidsemnet.** Et arbeidsemne som er festet med en spenninnretning, er sikrere enn om du holder det med hånden.

Spesielle sikkerhetsanvisninger

- Nettspenningen må stemme overens med spenningsangivelsen på typeskiltet.
- Det må ikke bearbeides materialer hvor helsefarlige stoffer frigjøres (f.eks. asbest).
- For merking av elektroverktøyet skal det kun brukes klebeetiketter som limes på. Det må ikke bores hull i kassen.

Støy og vibrasjon

Støy- og vibrasjonsverdiene er målt i henhold til EN 62841.

Det A-vurderte støynivået på apparatet utgjør typisk:

		RS 13-32	RSP 13-32
Lydtrykknivå	dB(A)	90	92
Lydeffektnivå	dB(A)	100	102
Usikkerhet K	dB	3	
Samlet vibrasjonsverdi:			
Emisjonsverdi a_h ved saging av sponplate	m/s^2	10	10,9
Emisjonsverdi a_h ved saging av trebjelker	m/s^2	12,3	10,4
Usikkerhet K	m/s^2	1,5	

OBS!

De angitte måleverdiene gjelder for nye maskiner. Under den daglige bruken forandres støy- og vibrasjonsverdiene.

MERKNAD!

Det vibrasjonsnivået som er angitt i disse anvisningene, er målt i henhold til et målemetode som er normert etter EN 62841 og kan brukes for sammenligning av elektroverktøy. Det egner seg også for en foreløpig vurdering av vibrasjonsbelastningen.

Det angitte vibrasjonsnivået gjelder for de viktigste anvendelsene til elektroverktøyet. Dersom elektroverktøyet blir brukt til andre formål med avvikende innsatsverktøy, eller det ikke foretas tilstrekkelig vedlikehold, kan vibrasjonsnivået avvike. Dette kan føre til en tydelig forhøyning av vibrasjonsbelastningen for hele arbeidstiden.

For en nøyaktig vurdering av vibrasjonsbelastningen bør man også ta hensyn til tidene hvor apparatet er slått av eller er i gang, men ikke blir brukt. Dette kan redusere vibrasjonsbelastningen merkbart gjennom hele arbeidstiden.

Det bør fastlegges ekstra sikkerhetstiltak for å beskytte brukeren mot vibrasjoner, f.eks. vedlikehold av elektroverktøy og innsatsverktøy, holde hendene varme, god organisering av arbeidet.

FORSIKTIG!

Ved lydtrykk på over 85 dB(A) må det brukes hørselsvern.

Bruksanvisning

Før ibruktaking

Pakk ut elektroverktøyet og tilbehøret, og kontroller at leveransen er fullstendig og at det ikke er oppstått transportskader.

Sette på/skifte sagblad

⚠ ADVARSEL!

Før alle arbeider på elektroverktøy må støpselet trekkes ut.

Ta ut et brukt sagblad

⚠ FORSIKTIG!

- *Innsatsverktøy som brukes kan bli varme. Bruk vernehansker!*
- *Det må ikke finnes noen personer, dyr eller ømfintlige overflater i utkastretningen.*

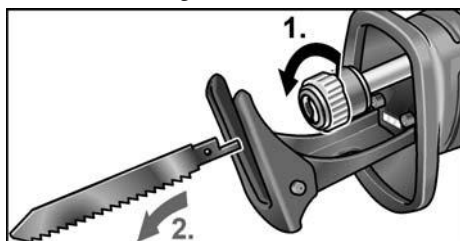

- Lås opp verktøyholderen ved å dreie mot urviseren og holde fast (1). Det brukte sagbladet skyves ut av fjærkraften (2).

i MERKNAD!

Hvis det brukte sagbladet ikke skyves ut, trekker du det forover og ut fra verktøyholderen.

Sette inn et nytt sagblad

Velg sagblad ut fra materialet som skal behandles. Aktuelle sagblad finnes i katalogene fra produsenten.

⚠ FORSIKTIG!

Fare for personskader på grunn av sagtennene. Bruk vernehansker!

- Det må ikke finnes rester fra saging på verktøyholderen. Fjern urenheter med trykkluft eller børste.

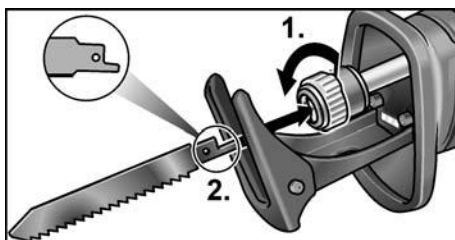

- Lås opp verktøyholderen ved å dreie mot urviseren og holde fast (1).
- Sett et sagblad inn i verktøyholderen, og skyv det inn til anslag (2).
- Slipp låsen til verktøyholderen. Låsen lukkes av fjærkraften.
- Kontroller at det er helt festet ved å trekke i sagbladet gjentatte ganger.

i MERKNAD!

Hvis låsen til verktøyholderen ikke lukkes ordentlig, låser du låsen til verktøyholderen ved å dreie med urviseren.

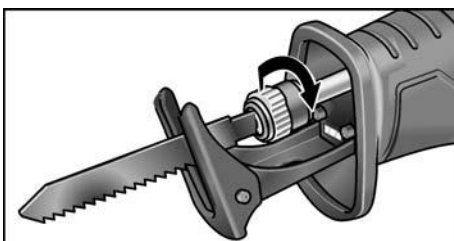

Regulering av slagfrekvensen

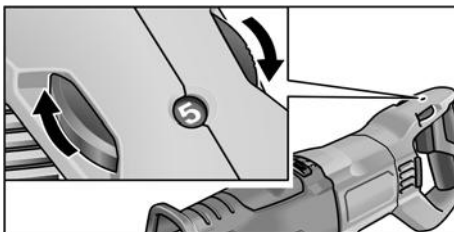

- For innstilling av slagfrekvensen settes innstillingshjulet på den ønskede verdien.

Den passende slagfrekvensen avhenger av det materialet som skal bearbejdes og kan bestemmes ved å foreta prøvesnitt.

Generelt bør det velges et høyt slagttall for skjæring av tre.

Før skjæring av metall eller plaststoff må det velges et lavere slagttall.

Innstilling av slagtypen

Du har to forskjellige slagtyper til disposisjon: rett slag og pendelslag.

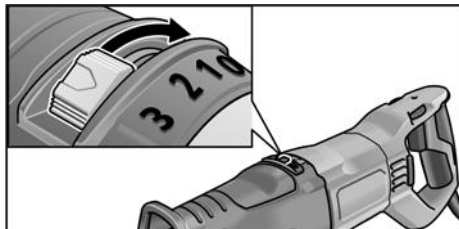

Rett slag ↔ Trinn 0

Sagen gjennomfører kun horisontale bevegelser. Dette egner seg fremfor alt til skjæring av metall. Dersom det trengs et godt snittbilde ved saging av tre, brukes det også rett slag.

Pendelslag – dreii 180°

Sagen gjennomfører horisontale og vertikale bevegelser (pendelbevegelser). Denne slagtypen egner seg fremfor alt til skjæring av tre.

Trinnløs innstilling av slagkraft (trinn 1-3)

Trinn	Slaglengde
1	1 mm
2	2 mm
3	3 mm

Stille inn sageunderlaget

⚠ ADVARSEL!

Før alle arbeider på elektroverktøy må støpselet trekkes ut.

Sageunderlaget må alltid ligge an mot materialet under sagingen for å unngå for kraftige vibrasjoner.

Ved innstilling av sageunderlaget kan for eksempel kuttedybden for sagbladet begrenses.

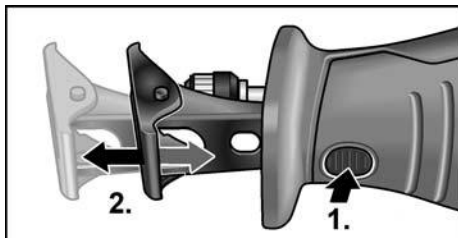

- Trykk på låsen til sageunderlaget (1.).
- Still inn sageunderlaget på den nødvendige dybden (2.).
- Slipp låsen til sageunderlaget.

Slå på og av elektroverktøy

Bryteren til elektroverktøyet muliggjør en langsom økning av slagfrekvensen til maksimalverdi.

- Trykk på bryteren og hold den inne. Elektroverktøyet starter.

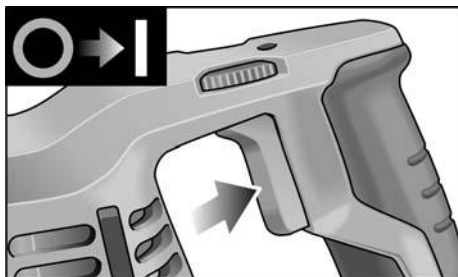

Når elektroverktøyet er slått på, lyser LED-en opp arbeidsområdet.

Slå av maskinen:

- Slipp bryteren.

Arbeidsanvisninger

⚠ ADVARSEL!

Elektroverktøyet skal alltid holdes fast med begge hender!

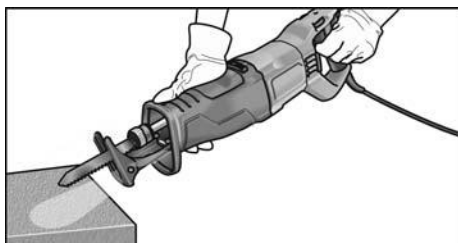

- Emnet som skal sages, bør om mulig spennes fast i en skrustikke.
- Sagen er utstyrt med et sageunderlag. Dette brukes for å redusere vibrasjonene. Dessuten brukes underlaget til å oppnå rettinklede snitt.
- Sagbladet fortsetter å gå en kort stund etter at det er slått av.
- Ikke ta på sagbladet rett etter bruk, for det kan være svært varmt.

Saging i metall

Ved saging i metall brukes smøremiddel langs snittlinjen. Da unngås for kraftig oppvarming av materialet.

Saging i tre

Sett sagen rettinklet på arbeidsemnet. Før sagen med jevnt trykk gjennom treverket, slik at sageunderlaget trykker mot arbeidsemnet.

Saging rett på veggen

På grunn av elastisiteten til bimetall-sagbladene er det mulig å kutte rør i flukt med veggen. Til dette må det brukes et sagblad som er lengre enn rørets diameter. Legg an sagbladet i flukt med veggen slik at bøyen ligger utenfor arbeidsemnet som skal sages.

Dykksnitt

Sagen egner seg til dykksnitt i tre og plast. Til dykksnitt må det bare brukes korte sagblad (<150 mm)!

- Sett sagen mot arbeidsemnet med underkanten av sageunderlaget slik at sagbladet ikke berører arbeidsemnet.

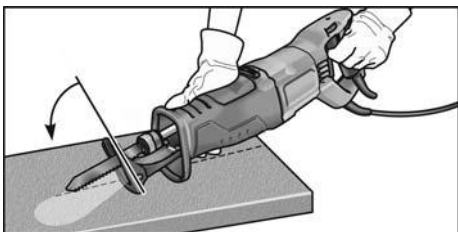

- Slå på sagen.
- Trykk sageunderlaget fast mot arbeidsemnet og sving sagen fremover. Senk sagbladet langsomt ned i arbeidsemnet.

- Når sageunderlaget ligger helt mot arbeidsemnet, sager du videre langs ønsket snittlinje.

i MERKNAD!

Ikke bruk dykksnitt i metall.

Andre anvisninger

- Bruk av "skarpe" innsatsverktøy øker arbeidseffekten og også levetiden til elektroverktøyet.
- Elektroverktøy må rengjøres etter bruk og oppbevares i transportkofferten på et tørt sted.

Vedlikehold og pleie

⚠ ADVARSEL!

Før alle arbeider på elektroverktøy må støpselet trekkes ut.

Rengjøring

⚠ ADVARSEL!

Ved saging i metaller kan det ved ekstrem bruk avleires ledende støv på innsiden av kassen.

- Rengjør elektroverktøyet og ventilasjonsåpningene regelmessig. Hvor ofte dette må gjøres, avhenger av materialet som bearbeides og hvor lenge maskinen er i bruk.
- Innsiden av kassen med motoren må regelmessig blåses ut med tørr trykkluft.

Gir

i MERKNAD!

Skrueene på girhodet må ikke løsnes i garantiiden. Dersom dette ikke blir fulgt, slettes produsentens garantiforpliktelser.

Reparasjoner

Reparasjoner må utelukkende utføres av et serviceverksted som er autorisert av produsenten.

Reservedeler og tilbehør

i **MERKNAD!**

For utskifting må det kun brukes originaldeler fra produsenten. Ved bruk av andre fabrikater slettes produsentens garantiforpliktelser.

Videre tilbehør, særlig innsatsverktøy, finnes i katalogen til produsenten.

Eksplosjonstegninger og lister for reservedeler finnes på vår hjemmeside:

www.flex-tools.com

Henvisninger om skrotning

⚠ **ADVARSELI**

Brukte maskiner må gjøres ubrukelige ved å fjerne nettkabelen.



Kun for EU-land.

Ikke kast elektroverktøy i det vanlige bosset!

I henhold til det europeiske direktivet 2012/19/EU om gamle elektriske og elektroniske apparater og omsetning til nasjonal rett, må brukte elektroverktøy samles separat og tilføres en miljøvennlig gjenvinning.



Råstoffgjenvinning i stedet for avfallshåndtering.

Maskin, tilbehør og emballasje bør avhendes ved gjenvinning på en miljøvennlig måte. For å garantere en ren resirkuleringsprosess i henhold til typen, er plastdeler merket.

i **MERKNAD!**

Faghandelen vil gi deg informasjon om avhendingsmuligheter!

CE-samsvar

Vi erklærer hermed at vi alene er ansvarlig for at produktet som er beskrevet under "Tekniske data", stemmer overens med følgende normer eller normative dokumenter:

EN 62841 i henhold til bestemmelsene i direktivene 2014/30/EU, 2006/42/EF, 2011/65/EU.

Ansvarlig for tekniske dokumenter:

FLEX-Elektrowerkzeuge GmbH, R & D

Bahnhofstrasse 15, D-71711 Steinheim/Murr

Eckhard Rühle
Manager Research &
Development (R & D)

Klaus Peter Weinper
Head of Quality
Department (QD)

14.03.2018

FLEX-Elektrowerkzeuge GmbH

Bahnhofstrasse 15, D-71711 Steinheim/Murr

Utelukkelse av ansvar

Produsenten og hans representant er ikke ansvarlige for skader eller tapt vinning på grunn av avbrytelse i driften som er forårsaket av produktet eller ikke mulig bruk av produktet. Produsenten og hans representant er ikke ansvarlige for skader som er forårsaket av ikkesakkyndig bruk eller i forbindelse med produkter fra andre produsenter.

Innehåll

Använda symboler	78
Symboler på maskinen.	78
Tekniska data	78
Översikt	79
För din säkerhet	80
Buller och vibrationer	81
Bruksanvisning	82
Underhåll och skötsel	84
Anvisningar gällande avfallshantering . .	85
CE-överensstämmelse	85
Ansvarsfriskrivning	85

Använda symboler

VARNING!

Varnar för en omedelbart hotande fara. Risk för liv och lem eller svåra personskador om varningen ej beaktas.

VAR FÖRSIKTIG!

Varnar för en potentiellt farlig situation. Om varningen ej beaktas kan person- eller saksador uppstå.

OBS!

Hänvisar till användningstips och viktig information.

Symboler på maskinen



Läs bruksanvisningen före idrifttagning!



Använd ögonskydd!



Använd hörselskydd!



Skrotningsanvisning för den gamla maskinen (se sida 85)!

Tekniska data

Tigersåg	RS 13-32 RSP 13-32	
	Nätspänning	V
Hz		50/60
Upptagen effekt	W	1300
Avgiven effekt	W	600
Tomgångsslagtal	min ⁻¹	0-3000
Slaglängd	mm	32
Max. materialtjocklek	mm	20
		230
Vikt motsvarande "EPTA-procedur 01/2003"	kg	4,6
Skyddsklass		II

Översikt

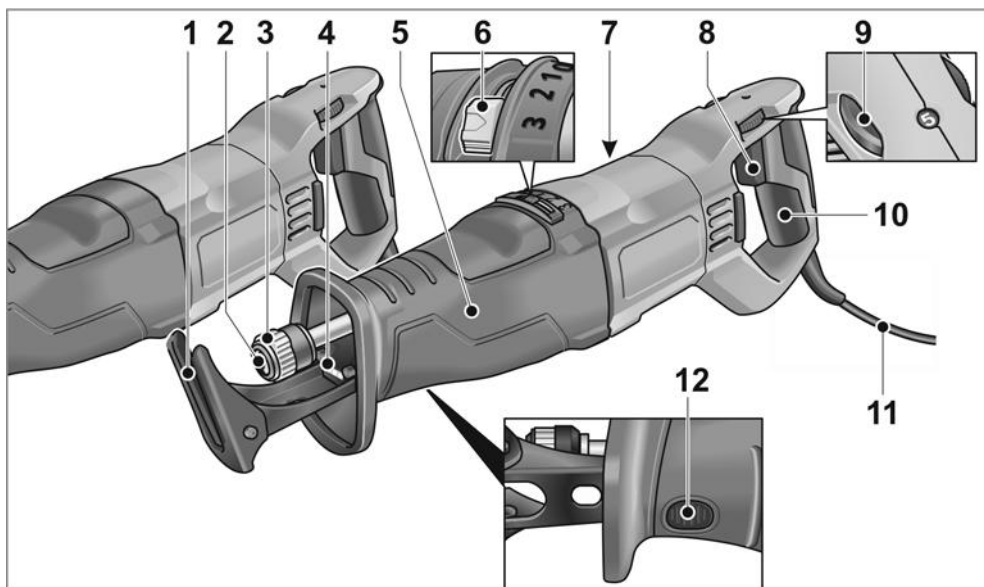

- | | | | |
|---|---|----|--------------------------------------|
| 1 | Såganhåll | 9 | Ratt för slaghastighet |
| 2 | Verktøjshållare | 10 | Bakre handtag |
| 3 | Låsanordning verktygsfäste | 11 | Nätkabel 4,0 m med nätkontakt |
| 4 | LED-belysning
För att lysa upp arbetsytan. | 12 | Låsanordning såganhåll |
| 5 | Främre handtag | | |
| 6 | Pendelslagsväljare (läge 0-3) | | |
| 7 | Typskylt * | | |
| 8 | Strömställare
För till- och fränkoppling samt acceleration upp till maximalt slagtal. | | |

* ej synlig

För din säkerhet

VARNING!

Läs alla säkerhetsanvisningar och övriga anvisningar. Underlåtenhet att följa säkerhetsanvisningarna och övriga anvisningar kan leda till elektriska stötar, brand och/eller svåra skador. **Förvara alla säkerhetsanvisningar och övriga anvisningar för framtida bruk.**

Läs innan elverktyget tas i bruk noggrant igenom och följ

- den föreliggande bruksanvisningen,
- "Allmänna säkerhetsanvisningar" för elverktyg i det bifogade häftet (skrift-nr: 315.915),
- regler och föreskrifter för olycksförebyggande som gäller på orten, där maskinen används.

Detta elverktyg är konstruerat enligt modern teknik och vedertagna säkerhetstekniska regler. Men det finns ändå risk för att användaren eller personer i närheten skadas när maskinen används. Det finns även risk för materiella skador. Elverktyget får endast användas

- för avsett ändamål,
- i säkerhetstekniskt felfritt tillstånd.

Fel som kan påverka säkerheten måste omgående åtgärdas.

Avsedd användning

Den tigersågen är avsedd

- för yrkesmässig användning inom industri och hantverk,
- för sågning i metall, plast och trä
- för sågning i kakelplattor och keramik
- för rak sågning och kurvsågning
- för kapning av rör
- för användning med lämpliga och av tillverkaren för denna maskin rekommenderade verktyg.

Säkerhetsanvisningar för tigersågar

- **Håll alltid maskinen i de isolerade handtagen när du utför arbeten som innebär att verktyget kan träffa dolda strömledningar eller den egna nätsladden.** Kontakt med en strömförande ledning kan även sätta metallmaskindelar under spänning och leda till elektriska stötar.
- **Håll händerna på avstånd från sågens arbetsområde. Håll inte under arbetsstycket.** Vid kontakt med sågbladet finns risk för skador.
- **För endast elverktyget mot arbetsstycket när det är tillkopplat.** Annars finns risk för bakslag om insatsverktyget fastnar i arbetsstycket.
- **Se till att såganhållet alltid ligger an mot arbetsstycket vid sågning.** Sågbladet kan fastna, vilket kan leda till att du tappar kontrollen över elverktyget.
- **Stäng av elverktyget efter avslutat arbete och dra inte ur sågbladet ur snittet förrän det har stannat helt.** På så sätt undviker du bakslag och kan lägga ifrån dig elverktyget på ett säkert sätt.
- **Använd endast oskadade, felfria sågblad.** Böjda eller slöa sågblad kan brytas av eller orsaka bakslag.
- **Bromsa inte sågbladet genom att trycka det åt sidan när du har stängt av elverktyget.** Sågbladet kan skadas, brytas av eller orsaka bakslag.
- **Spänn fast materialet ordentligt. Stötta inte arbetsstycket med handen eller foten.** Vidrör inga föremål eller marken med sågen när den är igång. Det medför risk för bakslag.
- **Använd inte elverktyget med skadad kabel. Vidrör inte den skadade kabeln och dra ut nätkontakten om kabeln skadas under arbetet.** Defekta kablar höjer risken för elektriska stötar.

- **Använd lämpliga detektorer för att hitta dolda försörjningsledningar eller kontakta den lokala leverantören.**
Kontakt med elledningar kan leda till brand och elektriska stötar. Skada på en gasledning kan leda till explosion. Att såga i en vattenledning innebär risk för materiella skador och elstötar.
- **Håll alltid maskinen med båda händerna under arbetet och se till att du står stadigt.** Maskinen förs säkrare med två händer.
- **Håll arbetsplatsen ren.**
Materialblandningar är särskilt fariga.
Lättmetalldamn kan börja brinna eller explodera.
- **Vänta tills elverktuget har stannat helt innan du lägger det ifrån dig.**
Insatsverktuget kan fastna och göra att man tappar kontrollen över elverktuget.
- **Säkra arbetsstycket.** Ett fastspänt arbetsstycke hålls säkrare på plats än med handen.

Särskilda säkerhetsanvisningar

- Nätspänning och spänningsangivelsen på typskylten måste överensstämma med varandra.
- Bearbeta ej material som avger hälsovådliga ämnen (t.ex. asbest).
- Använd endast självhäftande dekalering för att märka elverktuget. Borra ej hål i huset.

Buller och vibrationer

Buller- och svängningsvärdena har uppmätts enligt EN 62841.

Maskinens A-uppmätta bullernivå under typiska förhållanden ger följande värden:

		RS 13-32	RSP 13-32
Ljudtrycksnivå	dB(A)	90	92
Ljudeffektnivå	dB(A)	100	102
Osäkerhet K	dB	3	
Sammanlagt svängningsvärde:			
Emissionsvärde a_h vid sågning i spånskiva	m/s^2	10	10,9

		RS 13-32	RSP 13-32
Emissionsvärde a_h vid sågning i träbjälkar	m/s^2	12,3	10,4
Osäkerhet K	m/s^2	1,5	

OBS!

De angivna mätvärdena gäller för nya maskiner. I dagligt bruk ändras buller- och svängningsvärdena.

OBS!

Den i denna bruksanvisning angivna svängningsnivån är uppmätt enligt en i EN 62841 standardiserad mätmetod och kan användas för jämförelse av elverktyg med varandra. Den lämpar sig också för en preliminär uppskattning av svängningsbelastningen.

Den angivna svängningsnivån gäller för elverktugets huvudsakliga användning. Om elverktuget används för andra ändamål med avvikande insatsverktyg eller bristande underhåll, kan svängningsnivån avvika. Detta kan tydligt höja svängningsbelastningen över hela livslängden.

För en exakt bedömning av svängningsbelastningen bör den tid då verktuget är avstängt, eller då det är igång men inte används, tas med i beräkningen. Detta kan tydligt minska svängningsbelastningen över hela livslängden.

Inför extra säkerhetsrutiner för att skydda användaren mot vibrationer, till exempel: underhåll av elverktyg och insatsverktyg, att händerna hålls varma, organisering av arbetsprocesser.

VAR FÖRSIKTIG!

Använd hörselskydd när ljudtrycket överskrider 85 dB(A).

Bruksanvisning

Före idrifttagning

Packa upp elverktøget och motsvarande tillbehör och kontrollera att leveransen är fullständig och att inga transportskador uppstått.

Montering/byte av sågbladen

⚠ VARNING!

Dra ut nätkontakten före alla arbeten på elverktøget.

Utstötning av använt sågblad

⚠ VAR FÖRSIKTIG!

- *Insatsverktyg kan bli heta. Använd skyddshandskar!*
- *Se till att inga människor, djur eller känsliga ytor befinner sig i verktygets utstötningens riktning.*

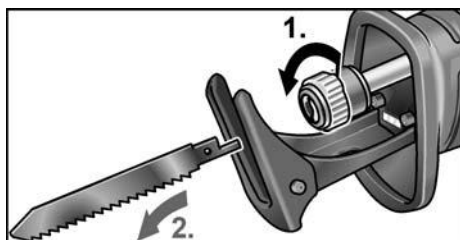

- Lås upp verktygsfästet genom att vrida låsanordningen moturs och hålla fast det i positionen (1.).
En fjäder stöter ut det använda sågbladet ur verktyget (2.).

i OBS!

Om det använda sågbladet inte stöts ut automatiskt, drar du i stället manuellt sågbladet framåt och ut ur verktygsfästet.

Montering av nytt sågblad

Välj rätt sågblad för det material som ska bearbetas. Se tillverkarens katalog för information om vilka sågblad som kan användas.

⚠ VAR FÖRSIKTIG!

Risk att skada sig på de vassa sågtänderna. Använd skyddshandskar!

- Verktygsfästet måste vara fritt från sågningsrester. Ta bort eventuell smuts med tryckluft eller en borste.

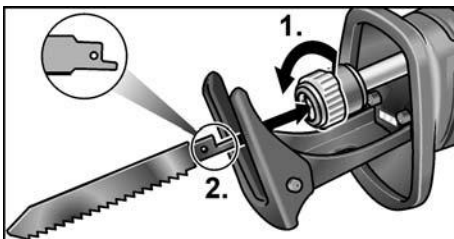

- Lås upp verktygsfästet genom att vrida låsanordningen moturs och hålla fast det i positionen (1.).
- Sätt i sågbladet i verktygsfästet och skjut in det tills det tar stopp (2.).
- Släpp verktygsfästets låsanordning. Fjädern gör då att låsanordningen stängs.
- Se till att sågbladet sitter ordentligt på plats genom att dra i bladet flera gånger.

i OBS!

Om verktygsfästets låsanordning inte stängs ordentligt kan du stänga det manuellt genom att vrida låsanordningen medurs.

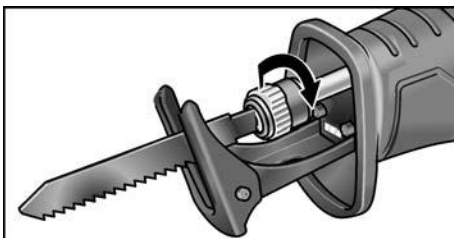

Slagvalsreglerin

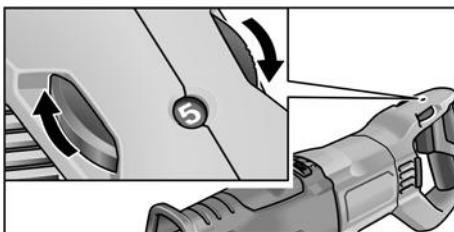

- Ställ ratten på önskat värde för att ställa in slagtalet.

Lämpligt slagtal är beroende av materialet som ska bearbetas och kan tas fram genom försök.

För att såga trä bör man vanligtvis välja ett högt slagtal.

För att såga metall eller plast är det nödvändigt att ställa in ett lägre slagtal.

Inställning av slagrörelse

Två slagrörelser är möjliga: Rakt eller pendlande slag.

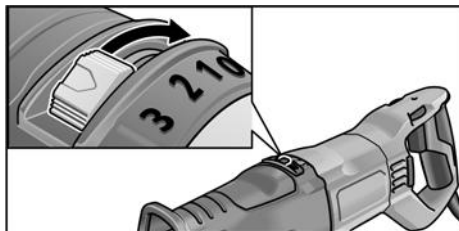

Rakt slag ↔ Läge 0

Sågen utför endast horisontal rörelse. Framför allt lämplig för sågning i metall.

För en mycket exakt sågning i trä måste också rak slagrörelse användas.

Vrid pendelslag 180°

Sågen utför horisontala och vertikala (pendlande) rörelser. Rörelsesättet lämpar sig framför allt för snabb sågning i trä. Steglös slaginställning (läge 1-3)

Läge	Slaghöjd
1	1 mm
2	2 mm
3	3 mm

Justering av såghanhållet

⚠ VARNING!

Dra ut nätkontakten före alla arbeten på elverkytet.

Såghanhållet ska alltid ligga an mot materialet vid sågning för att undvika överdrivna vibrationer.

Genom justering av såghanhållet kan till exempel sågbladets skärdjup begränsas.

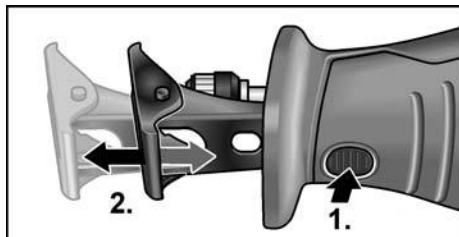

- Tryck in såghanhållets låsknapp (1.).
- Ställ in såghanhållet på det djup som behövs (2.).
- Släpp såghanhållets låsknapp.

Till- och frångkoppling av elverkytet

Elverkytets strömställare gör det möjligt att öka slagtalet långsamt upp till maximalvärdet.

- Håll strömställaren intryckt. Elverkytet startar.

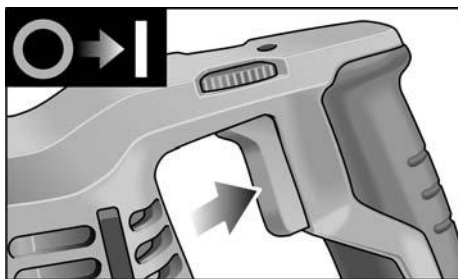

När elverkytet är tillkopplat lyser LED-belysningen upp arbetsytan.

Maskinens frångkoppling:

- Släpp strömställaren.

Arbetsanvisningar

⚠ VARNING!

Håll alltid elverkytet med båda händerna!

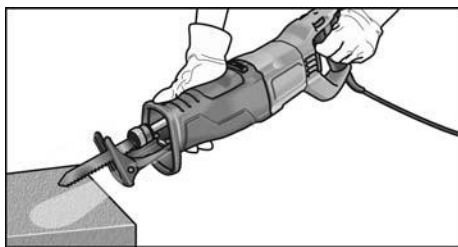

- Spänn fast det arbetsstycke som ska kapas i ett skruvstycke om det är möjligt.
- Sågen har ett såghanhåll. Detta bidrar till att reducera vibrationer. Dessutom gör det att snitten får rätta vinklar.
- Efter fränkoppling fortsätter sågklingan att rotera en kort stund.
- Ta aldrig i sågbladet direkt efter användning. Det kan vara mycket hett.

Sågning i metall

Använd smörjmedel längs snittet vid sågning i metall. Detta förhindrar att materialet blir för varmt.

Sågning i trä

Sätt sågen i rät vinkel mot arbetsstycket. För sågen med jämnt tryck genom träet och tryck såghanhållet mot arbetsstycket.

Sågning direkt vid väggen

Tack vare bimetall-sågbladens elasticitet är det möjligt att kapa rör som går längs med väggen. Använd ett tillräckligt långt sågblad som är längre än rörets diameter. Lägg an sågbladet mot väggen så att böjen ligger utanför arbetsstycket som ska sågas.

Doppsågning

Sågen är lämpad för doppsågning i trä och plast. Använd endast korta sågblad (<150 mm) vid doppsågning!

- Sätt sågen med underkanten på såghanhållet mot arbetsstycket, så att sågbladet inte vidrör arbetsstycket.

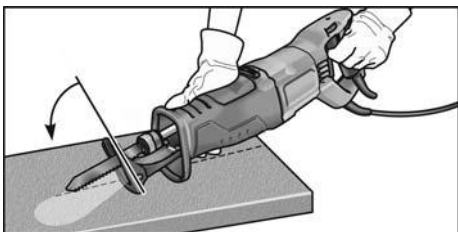

- Starta sågen.
- Tryck såghanhållet mot arbetsstycket och vinkla sågen framåt. Sänk långsamt ner sågbladet i arbetsstycket.

- Fortsätt såga längs det önskade snittet när såghanhållet ligger an helt mot arbetsstycket.

i OBS

Utför inte doppsågning i metall.

Övrigt

- Användning av "vassa" insatsverktyg ökar effektiviteten och förlänger elverktygets livslängd.
- Rengör maskinen efter arbetet och förvara den i transportväskan på en torr plats.

Underhåll och skötsel

⚠ VARNING!

Dra ut nätkontakten före alla arbeten på elverktyget.

Rengöring

⚠ VARNING!

Vid bearbetning av metall kan vid intensiv användning strömledande damm avlagras på husets insida.

- Rengör elverktyget och ventilationsgallret regelbundet. Intervallen är beroende av det bearbetade materialet och brukstiden.
- Blås regelbundet ur husets insida och motor med torr tryckluft.

Drev

i OBS!

Lossa inte skruvarna på drevtoppen under garantitiden. I annat fall upphör tillverkarens garantiförpliktelser att gälla.

Reparation

Reparationer får endast utföras av en serviceverkstad som är auktoriserad av tillverkaren.

Reservdelar och tillbehör

OBS!

Använd vid byte endast tillverkarens originaldelar. Vid användning av andra tillverkarens delar upphör tillverkarens garantiförpliktelser att gälla.

Se tillverkarens kataloger för ytterligare tillbehör, särskilt insatsverktyg. Sprängskisser och reservdelslistor hittar du på vår webbplats:

www.flex-tools.com

Anvisningar gällande avfallshantering

WARNING!

Gör förbrukade maskiner obrukbara genom att avlägsna nätkabeln.

 Endast för EU-stater.
Kasta ej elverktyg i hushållssoporna! Enligt det europeiska direktivet

2012/19/EU om avfall av gamla elektriska och elektroniska apparater och omsättningen i nationell rätt ska förbrukade elverktyg samlas separat och lämnas in till miljövänlig återvinning.

Materialåtervinning istället för avfallshantering.

Maskin, tillbehör och förpackning kan återvinnas. Plastdelarna är märkta för att underlätta sorteringen vid återvinning.

OBS!

Fråga fackhandlaren rörande avfallshanteringsmöjligheterna!

€-överensstämmelse

Vi förklarar under vårt ensamma ansvar, att den under "Tekniska data" beskrivna produkten motsvarar följande standarder eller normativa dokument.

EN 62841 enligt bestämmelserna i direktiven 2014/30/EU, 2006/42/EG, 2011/65/EU.

Ansvarig för tekniska underlag:

FLEX-Elektrowerkzeuge GmbH, R & D
Bahnhofstrasse 15, D-71711 Steinheim/Murr



Eckhard Rühle
Manager Research &
Development (R & D)

Klaus Peter Weinper
Head of Quality
Department (QD)

2018-03-14

FLEX-Elektrowerkzeuge GmbH
Bahnhofstrasse 15, D-71711 Steinheim/Murr

Ansvarsfriskrivning

Tillverkaren och dennes representanter tar inget ansvar för skador och förlorad inkomst till följd av driftavbrott som orsakats av produkten eller av att produkten inte har kunnat användas. Tillverkaren och dennes representanter tar inget ansvar för skador som uppstår genom felaktig användning eller tillsammans med produkter från andra tillverkare.

Sisältö

Käytetyt symbolit	86
Symbolit koneessa	86
Tekniset tiedot	86
Kuva työkalusta	87
Turvallisuudesta	88
Melu ja värinä	89
Käyttöohjeet	90
Huolto ja hoito	92
Kierrätysohjeita	93
CE-vaatimustenmukaisuus	93
Vastuun poissulkeminen	93

Käytetyt symbolit

VAROITUS!

Viittaa välittömästi uhkaavaan vaaraan. Ohjeen noudattamatta jättäminen saattaa johtaa kuolemaan tai vakaviin loukkaantumisiin.

VARO!

Viittaa mahdollisesti vaaralliseen tilanteeseen. Ohjeen noudattamatta jättäminen saattaa johtaa loukkaantumisiin tai esinevaurioihin.

OHJE!

Viittaa koneen käyttöä koskeviin ohjeisiin ja tärkeisiin tietoihin.

Symbolit koneessa



Lue käyttöohjeet ennen koneen käyttöönottoa!



Käytä silmiensuojaimia!



Käytä kuulonsuojaimia!



Vanhan laitteen kierrätysohjeet (katso sivu 93)!

Tekniset tiedot

Puukkosaha	RS 13-32 RSP 13-32	
	Verkkojännite	V
Hz		50/60
Ottoteho	W	1300
Antoteho	W	600
Tyhjäkäynti-iskuluku	min ⁻¹	0-3000
Iskupituus	mm	32
Max. materiaalin paksuus	mm	20 230
Paino EPTA-menettelyn 01/2003 mukaisesti	kg	4,6
Suojausluokka		II

Kuva työkalusta

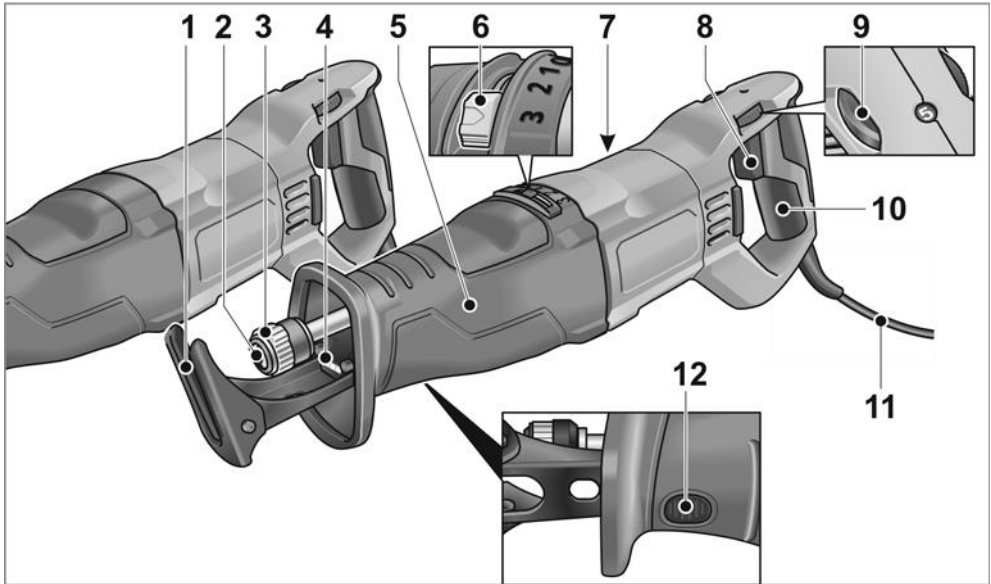

- 1 **Sahausjalka**
- 2 **Työkalun istukka**
- 3 **Istukan lukitsin**
- 4 **LED-valo**
Työskentelykohdan valaisemiseen.
- 5 **Etumainen käsiote**
- 6 **Heiluritoiminnon kytkin (asennot 0-3)**
- 7 **Työppikilpi ***
- 8 **Virtakytkin**
Käynnistys ja pysäytys sekä maksimi-iskuluvun säätö.

- 9 **Iskuliikenopeuden säätöpyörä**
- 10 **Takakahva**
- 11 **Verkkojohto 4,0 m ja pistotulppa**
- 12 **Sahausjalan lukitsin**

* ei kuvassa

Turvallisuudesta

VAROITUS!

Lue kaikki turvallisuus- ja muut ohjeet.

Turvallisuusohjeiden noudattamisen laiminlyönti saattaa johtaa sähköiskun, tulipaloon ja/tai vakavaan loukkaantumiseen. **Säilytä kaikki turvallisuus- ja muut ohjeet myöhempää käyttötarvetta varten.**

Lue ohjeet ennen sähkötyökalun käyttöä ja toimi niiden mukaisesti:

- sähkötyökalun käyttöohje,
- sähkötyökalujen käyttöä koskevat »Yleiset turvallisuusohjeet« oheisessa vihkosessa (dokumentti nro: 315.915),
- käyttöpaikalla voimassa olevat ohjeet ja työsuojelumääräykset.

Tämä sähkötyökalu on valmistettu uusimman teknisen tietämyksen ja hyväksytyjen turvateknisten säännösten mukaisesti. Tästä huolimatta sen käytöstä saattaa aiheutua hengenvaaraa sähkötyökalun käyttäjälle ja muille henkilöille ja itse työkalu tai muu esineistö voi vaurioitua. Sähkötyökalua saa käyttää vain

- määräystenmukaiseen käyttötarkoitukseen,
- sen ollessa teknisesti moitteettomassa kunnossa.

Turvallisuuteen vaikuttavat häiriöt on korjattava välittömästi.

Määräystenmukainen käyttö

Puukkosaha on tarkoitettu

- ammattikäyttöön teollisuudessa ja työpajoissa,
- metallin, muovin ja puun sahaamiseen,
- laattojen ja keramiikan sahaamiseen,
- suoraan ja kuvioleikkaamiseen,
- putkien leikkaamiseen,
- käytettäväksi tarkoitukseen sopivalla ja valmistajan tälle koneelle suosittelemalla työkalulla.

Puukkosaha koskevat turvallisuusohjeet

- **Pidä kiinni työkalusta vain eristetyistä kahvaosista, kun työskentelet paikoissa, joissa sähkötyökalu voi osua piilossa olevaan sähköjohtoon tai koneen omaan verkkojohtoon.** Kosketus jännitteeseen johtoon voi tehdä myös työkalun metalliosat jännitteisiksi ja johtaa sähköiskun.
- **Pidä kätesi kaukana sahausalueesta. Älä laita käsiä työkappaleen alle.** Sahanterän kosketus aiheuttaa loukkaantumisvaaran.
- **Paina sähkötyökalua työkappaletta vasten vain sen ollessa päälle kytkettynä.** On olemassa takaiskun vaara, jos työkalu jää kiinni materiaaliin.
- **Huolehdi, että sahausjalka on aina sahattavaa materiaalia vasten.** Sahanterä voi jäädä kiinni, jolloin käyttäjä menettää sähkötyökalun hallinnan.
- **Katkaise sähkötyökalusta käytön jälkeen virta ja vedä sahanterä leikkauskohdasta vasta sitten, kun työkalu on täysin pysähtynyt.** Näin vältät takaiskun ja voit laskea työkalun turvallisesti käsistäsi.
- **Käytä vain ehjiä, virheettömiä sahanteriä.** Taipuneet tai tylsät sahanterät voivat katketa tai aiheuttaa takaiskun.
- **Älä hidasta sahanterän nopeutta painamalla sitä sivusuuntaan.** Sahanterä voi vahingoittua, katketa tai aiheuttaa takaiskun.
- **Kiinnitä materiaali hyvin. Älä tue työkappaletta kädellä tai jalalla.** Älä kosketa esineitä tai maata käynnissä olevalla sahalla. Takaiskun vaara.
- **Käytä tarkoitukseen sopivaa rakenneilmiasinta tms. etsintälaitetta piilossa olevien johtojen ja putkien paikantamiseen tai käännä paikallisen energia- ja vesilaitoksen puoleen.** Sähköjohtoihin osuminen saattaa aiheuttaa tulipalon ja sähköiskun. Kaasuputken vahingoittaminen saattaa aiheuttaa räjähdysten. Osuminen vesijohtoon aiheuttaa aineellista vahinkoa tai saattaa aiheuttaa sähköiskun.

- Älä käytä sähkötyökalua, jos sen johto on vaurioitunut. Älä koske vaurioituneeseen johtoon, vaan irrota verkkopistoke pistorasiasta, jos johto vaurioituu käytön aikana. Vaurioituneet johdot lisäävät sähköiskun vaaraa.
- Pidä työskenneltäessä sähkötyökalusta kiinni molemmin käsin ja seiso tukevassa asennossa. Sähkötyökalun käyttäminen on turvallista vain molemmin käsin.
- Pidä työskentelypaikkasi siistinä. Eri materiaalien sekoitukset ovat erittäin vaarallisia. Kevytmetallipöly saattaa syttyä palamaan tai räjähtää.
- Odota, kunnes sähkötyökalu on pysähtynyt, ennen kuin lasket sen käsistäsi. Käyttötyökalu saattaa tarttua kiinni ja seurauksena voi olla sähkötyökalun hallinnan menettäminen.
- Kiinnitä työkappale kunnolla. Kiinnityslaitteella työkappale pysyy varmemmin paikallaan kuin käsin kiinnipitämällä.

Erityisiä turvallisuusohjeita

- Älä työstä materiaaleja, joista vapautuu terveydelle vaarallisia aineita (esim. asbestia).
- Käytä sähkötyökalun merkitsemiseen vain sarjoja. Älä poraa reikiä sähkötyökalun runkoon.

Melu ja värinä

Melu- ja värinäarvot mitattiin standardin EN 62841 mukaan.

Koneen A-painotettu melutaso on tavallisesti:

		RS 13-32	RSP 13-32
Äänenpainetaso	dB(A)	90	92
Äänitehotaso	dB(A)	100	102
Epävarmuus K	dB	3	
Tärinän kokonaisarvo:			
Lastulevyn sahaus, päästöarvo a_h	m/s^2	10	10,9

		RS 13-32	RSP 13-32
Puupalkkien sahaus, päästöarvo a_h	m/s^2	12,3	10,4
Epävarmuus K	m/s^2	1,5	

HUOM.!

Ilmoitetut mittaesarvot koskevat uusia laitteita. Päivittäisessä käytössä melu- ja värinäarvot muuttuvat.

OHJE!

Näissä ohjeissa ilmoitettu värinätaaso on mitattu standardissa EN 62841 normitetun mittausten menetelmän mukaan ja sitä voidaan käyttää sähkötyökalujen keskinäiseen vertailuun. Se soveltuu myös värinäaltistuksen alustavaan arviointiin. Ilmoitettu värinätaaso tarkoittaa altistumisen tasoa sähkötyökalun pääasiallisessa käyttötarkoituksessa. Mutta jos sähkötyökalua käytetään muihin käyttötarkoituksiin, normaalista poikkeavilla käyttötyökaluilla tai sitä ei ole huollettu riittävästi, värinätaaso saattaa poiketa ilmoitetusta. Tällöin koko työaika koskeva värinäaltistus voi olla selvästi suurempi. Tärinäaltistuksen tarkassa arvioinnissa tulee huomioida myös ne ajat, jolloin laite on kytketty pois päältä tai se on käynnissä, mutta ei todellisessa käytössä. Tällöin koko työaika koskeva värinäaltistus voi olla selvästi alhaisempi.

Määrittäkää lisätoimenpiteet koneen käyttäjän suojaamiseksi värinän vaikutukselta, kuten esimerkiksi: sähkötyökalun ja työkaluterien huolto, käsien suojaaminen kylmältä, työnkulun suunnittelu.

VARO!

Melutason yllittäessä 85 dB(A) käytä kuulonsuojaimia.

Käyttöohjeet

Ennen käyttöönottoa

Ota sähkötyökalu ja varusteet pois pakkauksesta ja tarkista, ettei toimituksesta puutu mitään ja ettei ole kuljetusvaurioita.

Sahanterien kiinnitys/vaihto

VAROITUS!

Irrota pistoke pistorasiasta ennen kaikkia sähkötyökaluun kohdistuvia töitä.

Käytetyn sahanterän painaminen irti

VARO!

- *Vaihtotyökalut voivat kuumentua käytössä. Käytä suojakäsineitä!*
- *Irrotussuunnassa ei saa olla ihmisiä, eläimiä tai herkästi vaurioituvia pintoja.*

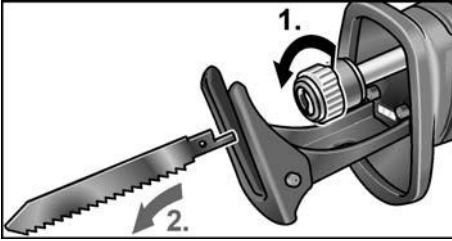

- Avaa istukan lukitsin vastapäivään kiertämällä ja pidä kierrettyä asennossa (1.).
Jousivoima painaa käytetyn sahanterän irti (2.).

OHJE!

Jos käytetty sahanterä ei ponnahta irti, vedä sahanterä eteenpäin irti istukasta.

Uuden sahanterän kiinnitys

Valitse sahanterä työstettävän materiaalin mukaan. Katso sopivat sahanterät valmistajan tuote-esitteistä.

VARO!

Sahanterän hampaat voivat aiheuttaa vammoja. Käytä suojakäsineitä!

- Istukassa ei saa olla sahausjäänteitä. Poista lika paineilmalla tai harjalla.

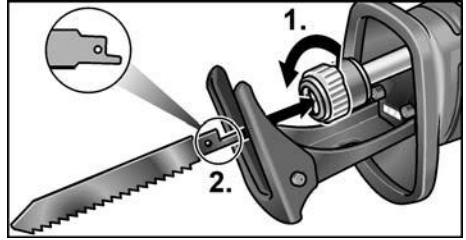

- Avaa istukan lukitsin vastapäivään kiertämällä ja pidä kierrettyä asennossa (1.).
- Aseta sahanterä istukkaan ja työnnä vasteeseen saakka (2.).
- Vapauta istukan lukitsin, jolloin jousivoima lukitsee lukitsimen.
- Tarkasta sahanterän kunnollinen kiinnitys vetämällä sahanterästä useita kertoja.

OHJE!

Jos istukan lukitsin ei lukitu kunnolla, lukitse istukan lukitsin myötäpäivään kiertämällä.

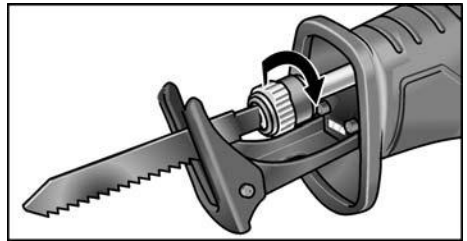

Iskuluvun säätö

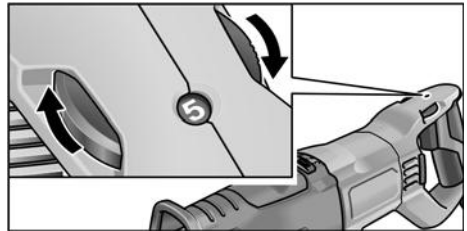

- Säädä iskuluku asettamalla säätöpyörä haluamaasi asentoon.

Sopiva iskuluku riippuu työstettävästä materiaalista ja sen saa selville tekemällä koeshauksen.

Puun sahaamiseen valitaan yleensä korkea iskuluku.

Metallin ja muovin sahaamisen tarvittava iskuluku on alhaisempi.

Teränliikkeen säätö

Valintamahdollisuuksia on kaksi: Edestakainen liike ja heiluriliike.

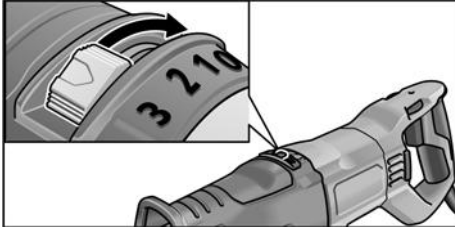

Edestakainen liike ↔ asennot 0

Sahanterä liikkuu edestakaisin vaakasuunnassa. Soveltuu erityisesti metallin sahaukseen. Kun sahausjäljen tulee puuta sahattaessa olla siisti, käytetään myös terän edestakaista liikettä.

Heiluritoiminnon kääntö 180°

Sahanterä liikkuu vaaka- ja pystysuunnassa (heiluriliike). Toiminto soveltuu erityisesti puun nopeaan sahaukseen.

Iskuliiikkeen portaaton säätö (asennot 1-3)

Asento	Iskuliiike
1	1 mm
2	2 mm
3	3 mm

Sahausjalan käyttäminen

⚠ VAROITUS!

Irrota pistoke pistorasiasta ennen kaikkia sähkötyökaluun kohdistuvia töitä.

Sahausjalan pitää olla aina sahattaessa materiaalia vasten liiallisen tärinän välttämiseksi.

Sahausjalan käyttämisellä voi esimerkiksi rajoittaa sahanterän leikkauksen syvyyttä.

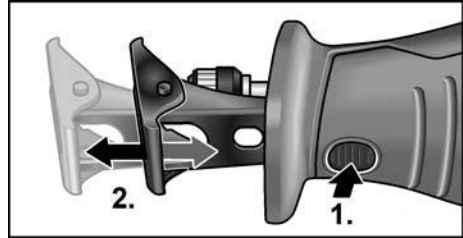

- Paina sahausjalan lukitsinta (1.).
- Aseta sahausjalka tarvittavalle syvyydelle (2.).
- Vapauta sahausjalan lukitsin.

Sähkölaitteen kytkeminen päälle ja pois päältä

Sähkötyökalun käyttökytkimellä on mahdollista lisätä vähitellen iskulukua maksimiarvoon saakka.

- Paina käynnistyskytkintä ja pidä painettuna. Sähkötyökalu on päällä.

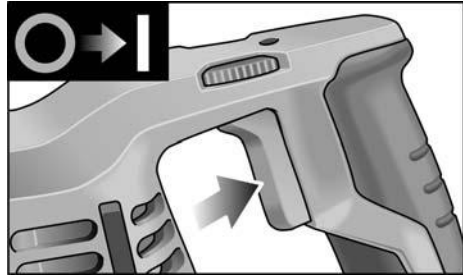

Päällä olevan sähkötyökalun LED-valo valaisee työskentelykohdan.

Työkalun pysäytys:

- Päästä käynnistyskytkin vapaaksi.

Työohjeita

⚠ VAROITUS!

Pidä sähkötyökalusta aina kiinni molemmiin käsiin!

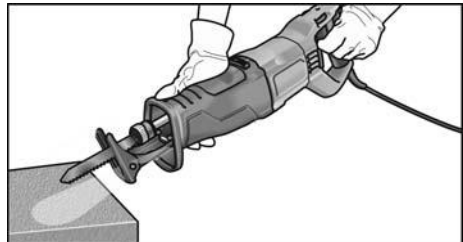

- Kiinnitä sahattava työkappale mahdollisuuksien mukaan ruuvipenkkiin.
- Sahassa on sahausjalka. Se vähentää tärinää. Lisäksi sillä saa suorakulmaisen leikkauksen.
- Pysäyttämisen jälkeen sahanterä on vielä jonkin aikaa käynnissä.
- Älä koskaan koske sahanterään heti käytön jälkeen, koska se voi olla erittäin kuuma.

Metallin sahaaminen

Metallia sahatessa levitä voiteluainetta leikkauslinjalle. Näin estetään materiaalin liika kuumeneminen.

Puun sahaaminen

Aseta saha kohtisuoraan työkappaletta kohti. Ohjaa sahaa tasaisella painamisella puun läpi, paina samalla sahausjalkaa työkappaletta vasten.

Sahaaminen suoraan seinällä

Bimetalli-sahanterien joustavuuden ansiosta putkia voi sahata seinää vasten. Käytä siihen tarpeeksi pitkää sahanterää, jonka pituus ylittää putken halkaisijan pituuden. Aseta sahanterä seinää vasten, niin että taivutuskohta on sahattavan työkappaleen ulkopuolella.

Uputussahaus

Saha sopii muoviin ja puuhun tehtäviin uputuksiin. Käytä uputussahauksissa vain lyhyitä sahanterä (< 150 mm)!

- Aseta sahausjalan alareuna työkappaleelle niin, että sahanterä ei koske työkappaletta.

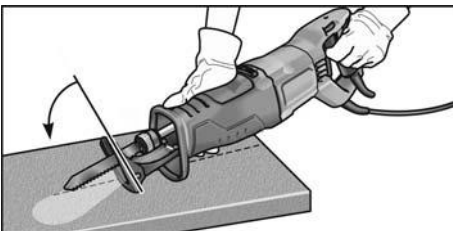

- Kytke saha päälle.
- Paina sahausjalkaa lujasti työkappaletta vasten ja käynnä sahaa eteenpäin. Uputa sahanterä hitaasti työkappaleeseen.

- Kun sahausjalka on kokonaan työkappaletta vasten, jatka sahaamista halutun sahauslinjan mukaisesti.

i OHJE!

Älä tee uputusleikkausta metalliin.

Lisäohjeita

- Terävien työkalujen käyttö lisää työtehoa ja pidentää sähkötyökalun käyttöikää.
- Puhdista sähkötyökalu töiden jälkeen ja säilytä sitä kuljetuslaukussa kuivassa paikassa.

Huolto ja hoito

⚠ VAROITUS!

Irrota pistoke pistorasiasta ennen kaikkia sähkötyökaluun kohdistuvia töitä.

Puhdistus

⚠ VAROITUS!

Äärimmäisissä käyttöolosuhteissa metalleja työstettäessä työkalun rungon sisälle saattaa kerääntyä sähköä johtavaa pölyä.

- Puhdista työkalu ja jäähdytysilma-aukot säännöllisin välein. Puhdistusväli riippuu työstettävästä materiaalista ja käyttöajan pituudesta.
- Puhalla työkalun sisätila ja moottori puhtaaksi kuivalla paineilmalla säännöllisin välein.

Vaihteisto

i OHJE!

Älä avaa vaihteistopään ruuveja sähkötyökalun takuuajana. Jollei ohjetta noudateta, valmistajan myöntämä takuu raukeaa.

Korjaukset

Korjaukset saa suorittaa vain valmistajan valtuuttama huoltoliike.

Varaosat ja tarvikkeet

i OHJE!

Vaihda hiiliharjojen tilalle vain valmistajan alkuperäisiä. Käytettäessä muiden valmistajien hiiliä valmistajan myöntämä takuu ei enää ole voimassa.

Katso muut lisätarvikkeet, etenkin käyttötyökalut, valmistajan tuote-esitteestä.

Räjätyskuvat ja varaosaluettelot löydät kotisivuiltamme:

www.flex-tools.com

Kierrätysohjeita

⚠ VAROITUS!

Tee käytöstä poistetut koneet käyttökelvottomaksi irrottamalla liitäntäjohto.

 Vain EU-maat.

 Käytöstä poistetut sähkötyökalut eivät kuulu sekajätteisiin!

Sähkö- ja elektroniikkalaiteromusta annetun EU-direktiivin 2012/19/EU ja sen voimaansaattavien kansallisten säädösten mukaisesti tulee käytöstä poistetut sähkötyökalut kerätä erikseen ja toimittaa asianmukaiseen hyötykäyttöpisteeseen.

 **Raaka-aineet uusiokäyttöön jätehuollon asemasta.**

Hävitä laite, tarvikkeet ja pakkaus ympäristöystävällisesti toimittamalla ne kierrätykseen. Lajipuhdasta kierrätystä varten muoviosissa on merkintä.

i OHJE!

Lisätietoja kierrätysmahdollisuuksista saat alan liikkeistä!

CE-vaatimustenmukaisuus

Vakuutamme yksinomaisella vastuullamme, että kohdassa »Tekniset tiedot« kuvattu tuote on seuraavien standardien tai ohjeellisten asiakirjojen mukainen:

EN 62841 direktiivien 2014/30/EU, 2006/42/EY, 2011/65/EU määräysten mukaisesti.

Teknisestä dokumentaatiosta vastaa:

FLEX-Elektrowerkzeuge GmbH, R & D
Bahnhofstrasse 15, D-71711 Steinheim/Murr



Eckhard Rühle
Manager Research &
Development (R & D)

Klaus Peter Weinper
Head of Quality
Department (QD)

14.03.2018

FLEX-Elektrowerkzeuge GmbH
Bahnhofstrasse 15, D-71711 Steinheim/Murr

Vastuun poissulkeminen

Valmistaja ja valmistajan edustaja eivät vastaa vahingoista tai menetyksistä, joiden syynä on liiketoiminnan keskeytyminen johtuen tuotteesta tai siitä, ettei tuotetta mahdollisesti voida käyttää. Valmistaja ja tämän edustaja eivät vastaa vahingoista, joiden syynä on epäasiallinen käyttö tai käyttö yhdessä muiden valmistajien tuotteiden kanssa.

Περιεχόμενα

Χρησιμοποιούμενα σύμβολα	94
Σύμβολα στο μηχάνημα	94
Τεχνικά χαρακτηριστικά	94
Με μια ματιά	95
Για την ασφάλειά σας	96
Θόρυβος και κραδασμός	97
Οδηγίες χρήσης	98
Συντήρηση και φροντίδα	101
Υπόδειξις απόσυρσης	101
CE-Δήλωση πιστότητας	102
Αποκλεισμός ευθύνης	102

Χρησιμοποιούμενα σύμβολα

ΠΡΟΕΙΔΟΠΟΙΗΣΗ!

Δηλώνει άμεση απειλή κινδύνου.

Σε περίπτωση μη τήρησης της υπόδειξης υπάρχει κίνδυνος θανάτου ή βαρύτατων τραυματισμών.

ΠΡΟΣΟΧΗ!

Δηλώνει μία ενδεχομένως επικίνδυνη κατάσταση. Σε περίπτωση μη τήρησης της υπόδειξης υπάρχει κίνδυνος τραυματισμών ή υλικών ζημιών.

ΥΠΟΔΕΙΞΗ!

Δηλώνει συμβουλές εφαρμογής και σημαντικές πληροφορίες.

Σύμβολα στο μηχάνημα



Πριν τη θέση σε λειτουργία διαβάστε τις οδηγίες χρήσης!



Φοράτε προστατευτικά ματογυαλιά!



Φοράτε ωτοασπίδες!



Υπόδειξη απόσυρσης για το παλιό εργαλείο (βλέπε σελίδα 101)!

Τεχνικά χαρακτηριστικά

Σπαθόεργα μπαταρίας	RS 13-32 RSP 13-32	
Τάση δικτύου	V	220-240
	Hz	50/60
Απορροφούμενη ισχύς	W	1300
Αποδιδόμενη ισχύς	W	600
Αριθμός εμβολισμών στο ρελαντί	min ⁻¹	0-3000
Διαδρομή	mm	32
Μεγ. βάθος κοπής – μέταλλο – ξύλο	mm	20
	mm	230
Βάρος σύμφωνα με «ΕΡΤΑ-procedure 01/2003»	kg	4,6
Κατηγορία προστασίας	II	

Με μια ματιά

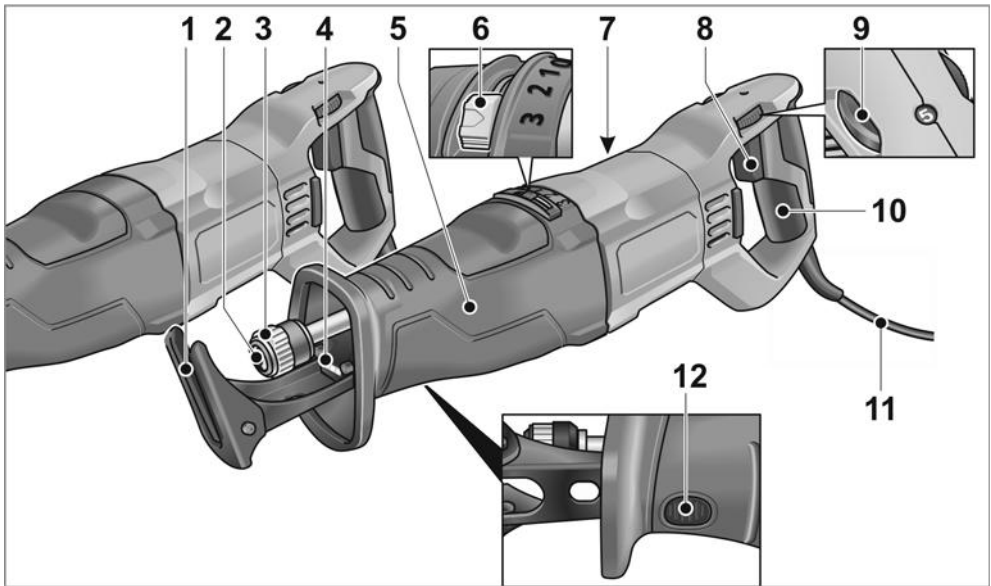

- | | | | |
|---|---|----|--|
| 1 | Πέλμα | 9 | Ρυθμιστικός τροχίσκος για προεπιλογή ταχύτητας διαδρομής |
| 2 | Υποδοχή εργαλείου | 10 | Πίσω χειρολαβή |
| 3 | Ασφάλιση υποδοχής εργαλείου | 11 | Τροφοδοτικό καλώδιο 4,0 m με φισ |
| 4 | Φωτισμός LED
Για τον φωτισμό του χώρου εργασίας. | 12 | Ασφάλιση πέλματος |
| 5 | Μπροστινή λαβή | | |
| 6 | Διακόπτης παλινδρομικής διαδρομής (Βαθμίδα 0-3) | | |
| 7 | Πινακίδα τύπου * | | |
| 8 | Διακόπτης on / off
Για τη θέση σε και εκτός λειτουργίας καθώς και για την αύξηση του αριθμού εμβολισμών ως το μέγιστο. | | |

* δε φαίνεται

Για την ασφάλειά σας

ΠΡΟΕΙΔΟΠΟΙΗΣΗ!

Διαβάστε όλες τις υποδείξεις ασφαλείας και τις οδηγίες. Παραλήψεις στην τήρηση των υποδείξεων ασφαλείας και των οδηγιών μπορεί να έχουν ως συνέπεια ηλεκτροπληξία, πυρκαγιά και/ή βαριούς τραυματισμούς. **Φυλάξτε όλες τις υποδείξεις ασφαλείας και τις οδηγίες για μελλοντική χρήση.**

Διαβάστε πριν την χρήση του ηλεκτρικού εργαλείου και τηρήστε:

- τις παρούσες οδηγίες χρήσης,
- τις «Γενικές υποδείξεις ασφαλείας» σχετικά με τη χρήση ηλεκτρικών εργαλείων στο επισυναπτόμενο φυλλάδιο (αρ. φυλλαδίου: 315.915),
- τους κανόνες και τις προδιαγραφές σχετικά με την πρόληψη ατυχημάτων που ισχύουν στον τόπο εργασίας.

Αυτό το ηλεκτρικό εργαλείο έχει κατασκευαστεί σύμφωνα με τα τελευταία δεδομένα της τεχνολογίας και βάσει των αναγνωρισμένων κανόνων τεχνικής ασφάλειας. Ωστόσο μπορούν κατά τη χρήση του να προκύψουν κίνδυνοι για τη σωματική ακεραιότητα και τη ζωή του χρήστη ή τρίτων ή αντίστοιχα ζημιές στο εργαλείο ή άλλες υλικές ζημιές. Το ηλεκτρικό εργαλείο πρέπει να χρησιμοποιείται μόνο

- για την προσηκούμενη χρήση,
- σε άψογη κατάσταση από πλευράς τεχνικής ασφάλειας.

Βλάβες που έχουν αρνητική επίπτωση στην ασφάλεια πρέπει να αντιμετωπίζονται αμέσως.

Προσηκούμενη χρήση

Η σπαθόεγα μπαταρία προορίζεται

- για την επαγγελματική χρήση στη βιομηχανία και βιοτεχνία,
- για την κοπή υλικών από μέταλλο, πλαστικό και ξύλο,
- για την κοπή πλακακιών και κεραμικών υλικών,
- για ευθεία και κυρτή κοπή,
- για την κοπή σωλήνων,
- για τη χρήση με κατάλληλο και από τον κατασκευαστή για το παρόν εργαλείο συνιστώμενο εργαλείο.

Υποδείξεις ασφαλείας για σπαθόεγες

- Κρατάτε το εργαλείο μόνο στις μονωμένες επιφάνειες λαβές κατά την εκτέλεση εργασιών, κατά τις οποίες το εργαλείο εφαρμογής μπορεί να συναντήσει κρυφούς ηλεκτρικούς αγωγούς ή το ίδιο το δικό του τροφοδοτικό καλώδιο. Η επαφή με ηλεκτροφόρο αγωγό μπορεί να θέσει υπό τάση επίσης μεταλλικά μέρη του εργαλείου και να οδηγήσει σε ηλεκτροπληξία.
- Κρατάτε τα χέρια σας μακριά από την περιοχή πριονίσματος. Μη βάζετε τα χέρια σας κάτω από το υπό κατεργασία τεμάχιο. Σε περίπτωση επαφής με την πριονόλαμα υπάρχει κίνδυνος τραυματισμού.
- Οδηγείτε το ηλεκτρικό εργαλείο στο υπό κατεργασία τεμάχιο μόνο όταν βρίσκεται σε λειτουργία. Διαφορετικά, υπάρχει κίνδυνος να κλοσηθεί, όταν το εργαλείο σφηνώσει στο υπό κατεργασία τεμάχιο.
- Προσέχετε κατά το πριόνισμα, το πέγμα να ακουμπάει συνεχώς στο υπό κατεργασία τεμάχιο. Διαφορετικά, η πριονόλαμα μπορεί να σφηνώσει και να οδηγήσει σε απώλεια ελέγχου του ηλεκτρικού εργαλείου.
- Όταν τελειώνεται την εργασία σας, θέστε το ηλεκτρικό εργαλείο εκτός λειτουργίας και βγάλτε την πριονόλαμα από την τομή μόνο όταν αυτό έχει σταματήσει εντελώς να κινείται. Έτσι αποφεύγετε ένα ενδεχόμενο κλότσημα και μπορείτε να αποθέσετε με ασφάλεια το ηλεκτρικό εργαλείο.
- Χρησιμοποιείτε μόνο άθικτες πριονόλαμες σε άριστη κατάσταση. Στρεβλές ή μη κοφτερές πριονόλαμες μπορεί να σπάσουν ή να προκαλέσουν κλότσημα.
- Μη φρενάρετε την πριονόλαμα πιέζοντάς την από τα πλάγια. Η πριονόλαμα μπορεί να χαλάσει, να σπάσει ή να κλοσηθεί.
- Σφίγγετε καλά το υλικό. Μη στηρίζετε το υπό κατεργασία τεμάχιο με το χέρι ή το πόδι. Μην αγγίζετε αντικείμενα ή το έδαφος με το πριόνι σε λειτουργία. Υπάρχει κίνδυνος κλότσηματος.

- Μη χρησιμοποιείτε το ηλεκτρικό εργαλείο με κατεστραμμένο καλώδιο. Μην αγγίζετε το κατεστραμμένο καλώδιο και βγάλτε το φως από την πρίζα, αν το καλώδιο πάθει ζημιά κατά την εργασία. Κατεστραμμένα καλώδια αυξάνουν τον κίνδυνο ηλεκτροπληξίας.
- Χρησιμοποιείτε κατάλληλες ανιχνευτικές συσκευές για να εντοπίσετε τυχόν μη ορατές τροφοδοτικές γραμμές ή συμβουλευτείτε την τοπική επιχείρηση παροχής ενέργειας. Η επαφή με ηλεκτρικούς αγωγούς μπορεί να οδηγήσει σε φωτιά και ηλεκτροπληξία. Η ζημιά σε αγωγό αερίου μπορεί να οδηγήσει σε έκρηξη. Η διείσδυση σε αγωγό νερού προξενεί υλικές ζημιές ή μπορεί να προκαλέσει ηλεκτροπληξία.
- Κατά την εργασία κρατάτε το ηλεκτρικό εργαλείο γερά με τα δύο χέρια και φροντίζετε να στέκεστε σταθερά. Το ηλεκτρικό εργαλείο οδηγείται με ασφάλεια με τα δύο χέρια.
- Κρατάτε καθαρό τον χώρο εργασίας σας. Τα μίγματα υλικών είναι ιδιαίτερα επικίνδυνα. Η σκόνη ελαφρών μετάλλων είναι εύφλεκτη και εκρηκτική.
- Περιμένετε μέχρι να σταματήσει τελείως το ηλεκτρικό εργαλείο πριν το εναποθέσετε. Διαφορετικά, το εργαλείο εφαρμογής μπορεί να σφηνώσει και να οδηγήσει σε απώλεια ελέγχου του ηλεκτρικού εργαλείου.
- Ασφαλιζετε το κατεργαζόμενο τεμάχιο. Το κατεργαζόμενο τεμάχιο που συγκαταείται με διάταξη τάνυσης κρατιέται ασφαλέστερα απ' ό,τι με το χέρι σας.

Ειδικές υποδείξεις ασφαλείας

- Η τάση του δικτύου και τα στοιχεία της τάσης στην πινακίδα τύπου πρέπει να συμφωνούν μεταξύ τους.
- Μην επεξεργάζεστε υλικά από τα οποία εκλύονται επιβλαβείς για την υγεία ύλες (π.χ. αμιάντος).
- Για τη σήμανση του ηλεκτρικού εργαλείου χρησιμοποιείτε μόνον αυτοκόλλητες ετικέτες. Μην ανοίγετε τρύπες στο περίβλημα.

Θόρυβος και κραδασμός

Οι τιμές θορύβου και κραδασμών υπολογίστηκαν σύμφωνα με το Ευρωπαϊκό Πρότυπο EN 62841.

Η κατά Α αξιολογημένη ακουστική στάθμη θορύβων του εργαλείου ανέρχεται χαρακτηριστικά:

		RS 13-32	RSP 13-32
Στάθμη ακουστικής πίεσης	dB(A)	90	92
Στάθμη ακουστικής ισχύος	dB(A)	100	102
Ανασφάλεια K	dB	3	
Συνολική τιμή κραδασμών:			
Πριόνισμα μοριοσανίδας, τιμή εκπομπής a_h	m/s^2	10	10,9
Πριόνισμα ξύλινων δοκαριών, τιμή εκπομπής a_h	m/s^2	12,3	10,4
Ανασφάλεια K	m/s^2	1,5	

ΠΡΟΣΟΧΗ!

Οι τιμές μέτρησης που δίνονται ισχύουν για νέα μηχανήματα. Στην καθημερινή χρήση αλλάζουν οι τιμές θορύβων και κραδασμών.

ΥΠΟΔΕΙΞΗ!

Η στάθμη κραδασμών που δίνεται στις οδηγίες αυτές έχει μετρηθεί σύμφωνα με μέθοδο μέτρησης τυποποιημένη βάσει του προτύπου EN 62841 και μπορεί να χρησιμοποιηθεί για τη σύγκριση ηλεκτρικών εργαλείων μεταξύ τους. Επίσης είναι κατάλληλη για την προσωρινή εκτίμηση της φόρτισης με κραδασμούς. Η στάθμη κραδασμών που δίνεται αντιπροσωπεύει τις κύριες εφαρμογές του ηλεκτρικού εργαλείου. Σε περίπτωση όμως που το ηλεκτρικό εργαλείο χρησιμοποιηθεί για άλλες εφαρμογές με αποκλίνοντα εργαλεία εφαρμογής ή χωρίς επαρκή συντήρηση, τότε μπορεί να αποκλίνει και η στάθμη των κραδασμών. Αυτό μπορεί να αυξήσει σημαντικά τη φόρτιση με κραδασμούς κατά τη διάρκεια ολοκλήρου του χρονικού διαστήματος εργασίας.

Για την ακριβή εκτίμηση της φόρτισης με κραδασμούς θα πρέπει να ληφθούν υπόψη επίσης οι χρόνοι, κατά τους οποίους το εργαλείο είναι απενεργοποιημένο ή λειτουργεί, χωρίς όμως να χρησιμοποιείται στην πραγματικότητα. Αυτό μπορεί να μειώσει σημαντικά τη φόρτιση με κραδασμούς κατά τη διάρκεια ολοκλήρου του χρονικού διαστήματος εργασίας.

Καθορίστε τα πρόσθετα μέτρα ασφαλείας για την προστασία του χειριστή πριν την επίδραση των κραδασμών, όπως για παράδειγμα: συντήρηση του ηλεκτρικού εργαλείου και των εργαλείων εφαρμογής, ζέσταμα των χεριών για το κράτημα, οργάνωση των βημάτων εργασίας.

⚠ ΠΡΟΣΟΧΗ!

Σε ακουστική πίεση άνω των 85 dB(A) να φοράτε ωτοασπίδες.

Οδηγίες χρήσης

Πριν τη θέση σε λειτουργία

Ξεπακετάρετε το ηλεκτρικό εργαλείο και τα εξαρτήματα και ελέγξτε τα για πληρότητα της παράδοσης και ζημιές από τη μεταφορά.

Εισαγωγή / αλλαγή πριονόλαμας

⚠ ΠΡΟΕΙΔΟΠΟΙΗΣΗ!

Πριν από όλες τις εργασίες στο ηλεκτρικό εργαλείο, βγάλτε το φως από την πρίζα.

Απόρριψη χρησιμοποιημένης πριονόλαμας

⚠ ΠΡΟΣΟΧΗ!

- Τα χρησιμοποιημένα ηλεκτρικά εργαλεία μπορεί να καίνε. Φοράτε προστατευτικά γάντια!
- Στην κατεύθυνση απόρριψης δεν επιτρέπεται να βρίσκονται άτομα, ζώα ή ευαίσθητες επιφάνειες.

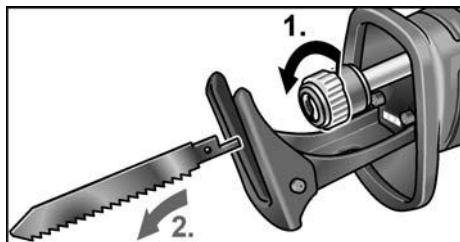

- Λύστε με περιστροφή προς τα αριστερά την ασφάλιση της υποδοχής εργαλείου (1.) και κρατήστε την.

Η χρησιμοποιημένη πριονόλαμα απορρίπτεται με ελατήριο (2.).

i ΥΠΟΔΕΙΞΗ

Αν η χρησιμοποιημένη πριονόλαμα δεν απορρίπτεται, τραβήξτε την προς τα εμπρός και βγάλτε την από την υποδοχή εργαλείου.

Εισαγωγή νέας πριονόλαμας

Επιλέξτε την αντίστοιχη πριονόλαμα για το υλικό που πρόκειται να επεξεργαστείτε.

Κατάλληλες πριονόλαμες θα βρείτε στους καταλόγους του κατασκευαστή.

⚠ ΠΡΟΣΟΧΗ!

Κίνδυνος τραυματισμού από κοπτικά δόντια. Φοράτε προστατευτικά γάντια!

- Η υποδοχή εργαλείου πρέπει να είναι καθαρή από ροκανίδια. Απομακρύνετε ακαθαρσίες με πεπιεσμένο αέρα ή με μια βούρτσα.

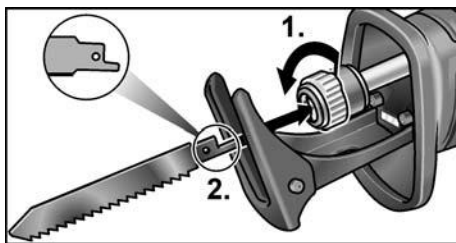

- Λύστε με περιστροφή προς τα αριστερά την ασφάλιση της υποδοχής εργαλείου (1.) και κρατήστε την.

- Εισάγετε την πριονόλαμα στην υποδοχή εργαλείου και σπρώξτε την μέχρι τέμα (2.).

- Αφήστε την ασφάλιση της υποδοχής εργαλείου, η ασφάλιση κλείνει με τη βοήθεια ελατηρίου.

- Ελέγξτε αν η πριονόλαμα έχει ασφαλιστεί πλήρως, τραβώντας την μερικές φορές.

i ΥΠΟΔΕΙΞΗ

Αν η ασφάλιση της υποδοχής εργαλείου δεν κλείνει σωστά, κλείστε την ασφάλιση της υποδοχής εργαλείου γυρίζοντάς την προς τα δεξιά.

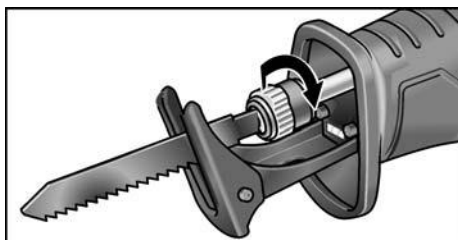

Ρύθμιση αριθμού διαδρομών λάμας

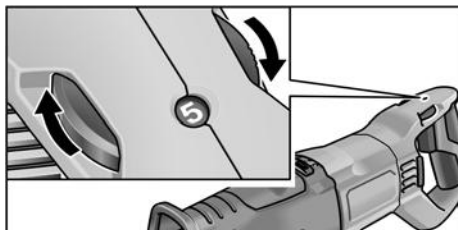

- Για τη ρύθμιση του αριθμού διαδρομών λάμας ρυθμίστε τον τροχό ρύθμισης στην επιθυμητή τιμή.

Ο κατάλληλος αριθμός διαδρομών λάμας εξαρτάται από το προς επεξεργασία υλικό και μπορεί να εξακριβωθεί με δοκιμαστικές τομές.

Γενικά για το κόψιμο ξύλου επιλέξτε έναν μεγάλο αριθμό διαδρομών λάμας.

Για το κόψιμο μετάλλου και πλαστικού απαιτείται μικρότερος αριθμός διαδρομών.

Ρύθμιση του είδους διαδρομής λάμας

Μπορείτε να επιλέξετε δύο είδη διαδρομών: ευθεία διαδρομή και παλινδρομική διαδρομή.

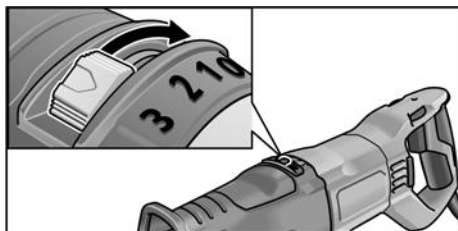

Ευθεία διαδρομή ↔ Βαθμίδα 0

Η σπαθσοσέγα εκτελεί μόνο οριζόντιες κινήσεις. Είναι κατάλληλη προπάντων για το κόψιμο μετάλλου. Σε περίπτωση που στο πριόνισμα ξύλου χρειάζεται καλή εικόνα

τομής, χρησιμοποιήστε επίσης την ευθεία διαδρομή λάμας.

Περιστροφή παλινδρομικής διαδρομής κατά 180°

Η σπαθσοσέγα εκτελεί οριζόντιες και κάθετες κινήσεις (παλινδρομικές κινήσεις). Αυτό το είδος διαδρομής λάμας είναι κατάλληλο προπάντων για το γρήγορο κόψιμο ξύλου. Μέγεθος διαδρομής με αδιαβάθητη ρύθμιση (Βαθμίδα 1-3)

Βαθμίδα	Ύψος διαδρομής
1	1 mm
2	2 mm
3	3 mm

Ρύθμιση πέλματος

⚠ ΠΡΟΕΙΔΟΠΟΙΗΣΗ!

Πριν από όλες τις εργασίες στο ηλεκτρικό εργαλείο, βγάλτε το φως από την πρίζα.

Κατά την κοπή το πέλημα θα πρέπει να ακουμπάει πάντα στο υλικό για την αποφυγή υπερβολικών δονήσεων.

Ρυθμίζοντας το πέλημα μπορείτε π.χ. να περιορίσετε το βάθος κοπής της πριονόλαμας.

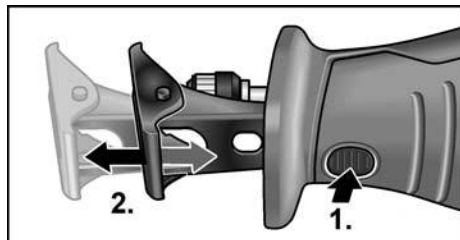

- Πατήστε την ασφάλιση του πέλματος (1.).
- Ρυθμίστε το πέλημα στο απαιτούμενο βάθος (2.).
- Αφήστε την ασφάλιση του πέλματος.

Θέση του ηλεκτρικού μηχανήματος σε και εκτός λειτουργίας

Ο διακόπτης του ηλεκτρικού εργαλείο επιτρέπει τη αργή αύξηση του αριθμού εμβολισμών μέχρι τη μέγιστη τιμή.

- Πατήστε τον διακόπτη και κρατήστε τον πατημένο.
Το ηλεκτρικό εργαλείο ξεκινάει τη λειτουργία του.

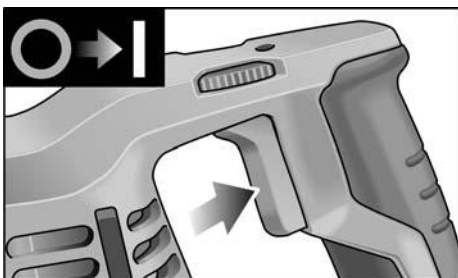

Με ενεργοποιημένο ηλεκτρικό εργαλείο η λυχνία LED φωτίζει την περιοχή εργασίας. Θέση του εργαλείου εκτός λειτουργίας:

- Αφήστε το διακόπτη ελεύθερο.

Υποδείξεις εργασίας

⚠ ΠΡΟΕΙΔΟΠΟΙΗΣΗ!

Κρατάτε το ηλεκτρικό εργαλείο πάντα με τα δύο χέρια!

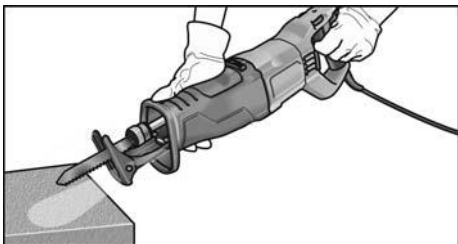

- Αν είναι δυνατό, συγκρατήστε το κατεργαζόμενο τεμάχιο με μέγγνεη.
- Το πριόνι διαθέτει πέλμα. Αυτό μειώνει τις δονήσεις. Επίσης επιτρέπει ορθογώνιες κοπές.
- Μετά τη θέση εκτός λειτουργίας η πριονόλαμα εξακολουθεί να κινείται για λίγο.
- Ποτέ μην πιάνεται την πριονόλαμα αμέσως μετά τη χρήση, διότι μπορεί να είναι πολύ ζεστή.

Κοπή μετάλλων

Κατά την κοπή μετάλλων χρησιμοποιήστε λιπαντικό κατά μήκος της γραμμής κοπής. Έτσι αποφεύγετε υπερβολική θέρμανση του υλικού.

Κοπή ξύλου

Τοποθετήστε το πριόνι σε ορθή γωνία στο κατεργαζόμενο τεμάχιο. Οδηγήστε το πριόνι με σταθερή πίεση μέσα στο ξύλο πατώντας το πέλμα στο κατεργαζόμενο τεμάχιο.

Κοπή απευθείας σε τοίχο

Χάρη στην ελαστικότητα των διμεταλλικών πριονολαμών είναι δυνατή η κοπή σωλήνων άμεσα στον τοίχο. Χρησιμοποιήστε επαρκώς μεγάλη πριονόλαμα που να υπερβαίνει τη διάμετρο του σωλήνα. Ακουμπήστε την πριονόλαμα άμεσα επάνω στον τοίχο, ώστε το σημείο λυγίσματος να βρίσκεται εκτός του υπό κατεργασία τεμαχίου.

Κοπές με βύθιση

Το πριόνι είναι κατάλληλο για κοπές με βύθιση σε ξύλο και πλαστικά υλικά. Για την εκτέλεση κοπών με βύθιση χρησιμοποιήστε μόνο κοντές πριονόλαμες (<150 mm)!

- Για την εκτέλεση κοπών με βύθιση ενεργοποιήστε τις κάθετες ταλαντώσεις.
- Θέστε το πριόνι με την ακμή του πέλματος επάνω στο κατεργαζόμενο τεμάχιο, ώστε η πριονόλαμα να μη ακουμπάει στο κατεργαζόμενο τεμάχιο.

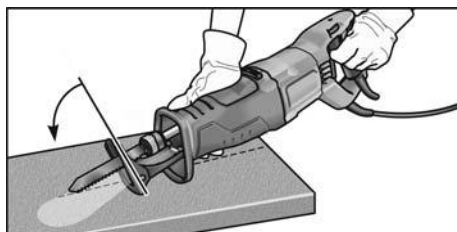

- Ενεργοποιήστε το πριόνι.
- Πιέστε το πέλμα δυνατά επάνω στο κατεργαζόμενο τεμάχιο και γείρετε την πριονόλαμα προς τα εμπρός. Βυθίστε την πριονόλαμα σιγά-σιγά μέσα στο κατεργαζόμενο τεμάχιο.
- Μόλις το πέλμα ακουμπήσει με ολόκληρη την επιφάνειά του επάνω στο κατεργαζόμενο τεμάχιο, συνεχίστε την κοπή κατά μήκος της επιθυμητής γραμμής κοπής.

i ΥΠΟΔΕΙΞΗ

Μην εκτελείτε κοπές με βύθιση σε μεταλλικά υλικά.

Λοιπές υποδείξεις

- Η χρήση αιχμηρών εργαλείων εφαρμογής αυξάνει την απόδοση εργασίας και τη διάρκεια ζωής του ηλεκτρικού εργαλείου.
- Μετά την εργασία καθαρίζετε το ηλεκτρικό εργαλείο και το φυλάτε στη βαλίτσα μεταφοράς σε στεγνό μέρος.

Συντήρηση και φροντίδα**⚠ ΠΡΟΕΙΔΟΠΟΙΗΣΗ!**

Πριν από όλες τις εργασίες στο ηλεκτρικό εργαλείο, βγάλτε το φως από την πρίζα.

Καθαρισμός**⚠ ΠΡΟΕΙΔΟΠΟΙΗΣΗ!**

Κατά την επεξεργασία μετάλλων μπορεί κατά την υπερβολική χρήση να επικαθίσει στο εσωτερικό του περιβλήματος αγωγήμη σκόνη.

- Καθαρίζετε τακτικά το ηλεκτρικό εργαλείο και τις σχισμές αερισμού. Η συχνότητα εξαρτάται από το κατεργαζόμενο υλικό και από τη διάρκεια της χρήσης.
- Στο εσωτερικό του περιβλήματος με τον κινητήρα πρέπει να γίνεται τακτική εκφύσηση με ξηρό πεπιεσμένο αέρα.

Μετάδοση κίνησης**i ΥΠΟΔΕΙΞΗ!**

Μη λύσετε τις βίδες στην κεφαλή μετάδοσης κίνησης κατά τη διάρκεια ισχύος της παροχής εγγύησης. Σε περίπτωση μη τήρησης παύει να ισχύει η αξίωση παροχής εγγύησης από τον κατασκευαστή.

Επισκευές

Τυχόν επισκευές επιτρέπεται να εκτελούνται αποκλειστικά και μόνο από κάποιον εξουσιοδοτημένο από τον κατασκευαστή συνεργείο εξυπηρέτησης πελατών.

Ανταλλακτικά και εξαρτήματα**i ΥΠΟΔΕΙΞΗ!**

Για την αλλαγή χρησιμοποιείτε μόνον γνήσια ανταλλακτικά από τον κατασκευαστή. Κατά τη χρήση ανταλλακτικών άλλου κατασκευαστή παύουν να ισχύουν οι υποχρεώσεις παροχής εγγύησης του κατασκευαστή.

Για περαιτέρω εξαρτήματα, ιδιαίτερα για εργαλεία χρήσης, ανατρέξτε στους καταλόγους του κατασκευαστή.

Σχέδια αποσυναρμολογημένης όψης και λίστες ανταλλακτικών θα βρείτε στην ιστοσελίδα μας:

www.flex-tools.com

Υποδείξεις απόσυρσης**⚠ ΠΡΟΕΙΔΟΠΟΙΗΣΗ!**

Αχρηστεύετε τα παλιά εργαλεία που δεν χρησιμοποιούνται πλέον, κόβοντας το τροφοδοτικό καλώδιο.



Μόνο για χώρες της Ευρωπαϊκής Ένωσης.

Μην πετάτε ηλεκτρικά εργαλεία στα οικιακά απορρίμματα!
Σύμφωνα με την Κοινοτική Οδηγία 2012/19/ΕΕ σχετικά με τις παλαιές ηλεκτρικές και ηλεκτρονικές συσκευές και της μεταφοράς της σε εθνικό δίκαιο, τα απόβλητα ηλεκτρικά εργαλεία πρέπει να συλλέγονται χωριστά και να οδηγούνται σε φιλική προς το περιβάλλον ανακύκλωση.



Ανάκτηση πρώτων υλών αντί απόρριψης αποβλήτων.

Η συσκευή, τα εξαρτήματα και η συσκευασία θα πρέπει να οδηγούνται σε φιλική προς το περιβάλλον ανακύκλωση. Για την καθαρή ανακύκλωση τα πλαστικά μέρη έχουν σημειωθεί ανάλογα.

i ΥΠΟΔΕΙΞΗ!

Σχετικά με τις δυνατότητες απόρριψης απευθυνθείτε σε εξειδικευμένο κατάστημα!

CE-Δήλωση πιστότητας

Δηλώνουμε με αποκλειστική ευθύνη, ότι το προϊόν που περιγράφεται στο κεφάλαιο «Τεχνικά χαρακτηριστικά» βρίσκεται σε συμφωνία με τα ακόλουθα πρότυπα ή κανονιστικά έγγραφα:

EN 62841 σύμφωνα με τις διατάξεις των οδηγιών 2014/30/ΕΕ, 2006/42/ΕΚ, 2011/65/ΕΕ.

Υπεύθυνος για τεχνικά έγγραφα:

FLEX-Elektrowerkzeuge GmbH, R & D
Bahnhofstrasse 15, D-71711 Steinheim/Murr



Eckhard Rühle
Manager Research &
Development (R & D)

Klaus Peter Weinper
Head of Quality
Department (QD)

14/03/2018

FLEX-Elektrowerkzeuge GmbH
Bahnhofstrasse 15, D-71711 Steinheim/Murr

Αποκλεισμός ευθύνης

Ο κατασκευαστής και ο αντιπρόσωπός του δεν αναλαμβάνουν καμία ευθύνη για ζημιές και απώλειες κέρδους λόγω διακοπής της λειτουργίας της επιχείρησης, που προκλήθηκαν από το προϊόν ή από τη μη δυνατή χρήση του προϊόντος.

Ο κατασκευαστής και ο αντιπρόσωπός του δεν φέρουν καμία ευθύνη για ζημιές που προξενήθηκαν από μη σωστή χρήση ή σε συνδυασμό με προϊόντα άλλων κατασκευαστών.

İçindekiler

Kullanılan semboller	103
Cihaz üzerindeki semboller	103
Teknik özellikler	103
Genel bakış	104
Kendi güvenliğiniz için	105
Ses ve vibrasyon	106
Kullanma kılavuzu	107
Bakım ve muhafaza	109
İmha bilgileri	110
CE-uygunluğu beyanı	110
Mesuliyet kabul edilmemesi durumları ..	110

Kullanılan semboller

UYARI!

Doğudan söz konusu olabilecek bir tehlikeye dikkat çeker. Bu uyarıya dikkat edilmemesi halinde, ölüm veya ağır yaralanma tehlikesi söz konusu olabilir.

DIKKAT!

Tehlikeli olma ihtimali olan bir duruma dikkat çeker. Bu uyarıya dikkat edilmemesi halinde, yaralanma veya mala gelebilecek zarar tehlikesi söz konusu olabilir.

BİLGİ

Kullanma ile ilgili yararlı bilgilere ve önemli başka bilgilere dikkat çeker.

Cihaz üzerindeki semboller



Cihazı ilk kez çalıştırmaya başlamadan önce, kullanma kılavuzunu okuyunuz!!



Koruyucu gözlük kullanınız!



Koruyucu kulaklık kullanınız!



Eski cihazın giderilmesi ile ilgili bilgi (bakınız sayfa 110)!

Teknik özellikler

Panter testere	RS 13-32 RSP 13-32	
	Şebeke gerilimi	V
	Hz	50/60
Giriş gücü	W	1300
Çıkış güç	W	600
Rölanti strok sayısı	dev/ dak	0-3000
Strok	mm	32
Maks. malzeme kalınlığı	mm	20
– Metal	mm	230
– Ahşap		
"EPTA-procedure 01/2003" uyarınca ağırlık	kg	4,6
Koruma sınıfı		II

Genel bakış

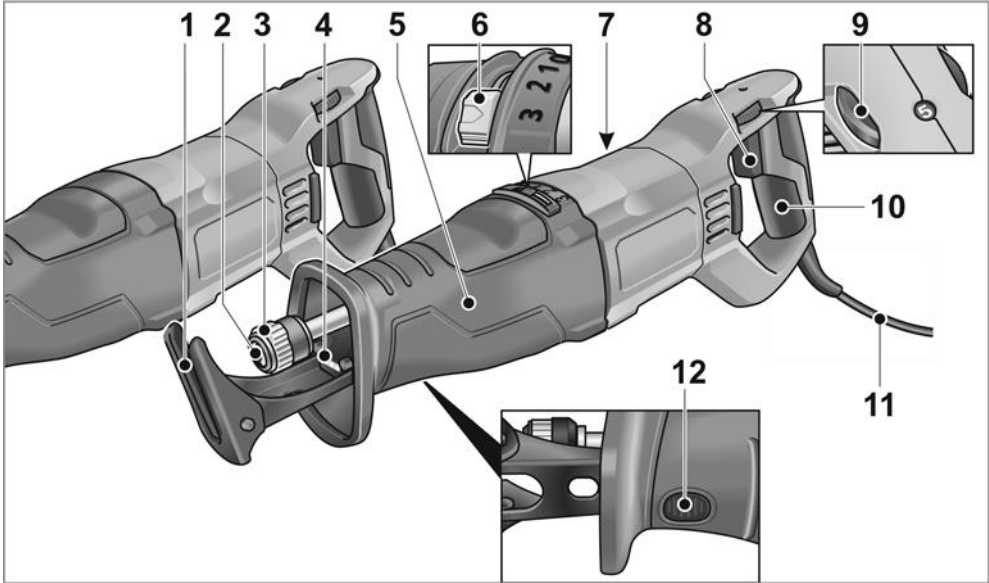

- | | | | |
|---|--|----|--|
| 1 | Testere dayanağı | 9 | Strok hızı ön seçimi için ayar düğmesi |
| 2 | Uç girişi | 10 | Arka tutamak |
| 3 | Uç girişi kilit düzeneği | 11 | Şebeke fişine sahip 4,0 m uzunluğunda şebeke kablosu |
| 4 | LED aydınlatma | 12 | Testere dayanağı kilit düzeneği |
| | Çalışma alanının aydınlatılması için. | | |
| 5 | Ön tutamak | | |
| 6 | Pandül stroku şalteri (kademe 0-3) | | |
| 7 | Tip etiketi * | | |
| 8 | Açma/kapatma şalteri | | |
| | Açmak ve kapatmak için ve maksimum strok sayısına çıkmak için. | | |

* görünmez

Kendi güvenliğiniz için

UYARI!

Tüm güvenlik bilgilerinizi ve talimatları okuyunuz. Güvenlik bilgilerine ve talimatlara uyulmasında yapılan hatalar, elektrik çarpmasına, yangına ve/veya ağır yaralanmalara neden olabilir. **Tüm güvenlik bilgilerinizi ve talimatları, gelecekte kullanılabilmesi için itinayla muhafaza ediniz.**

Elektrikli el aletini kullanmadan önce aşağıdakileri okuyun ve bunlara uyun:

- Bu kullanma kılavuzuna,
- Ekteki kitapçıkta bildirilen elektrikli aletler ile ilgili "Genel güvenlik bilgileri" ne (Yazı no.: 315.915),
- Cihazın kullanılacağı yer için geçerli kaza önleme yönetmeliklerine.

Bu elektrikli el aleti teknolojinin geldiği son aşamaya ve genel kabul görmüş güvenlik tekniği kurallarına uygun biçimde imal edilmiştir.

Yine de kullanımı sırasında kullanıcının veya üçüncü kişilerin hayatı ve organları için tehlikeler oluşabilir ve makede veya diğer duran varlıklarda maddi hasarlar oluşabilir. Elektrikli el aleti ancak aşağıdaki koşullarla kullanılmalıdır

- üretim amacına uygun şekilde,
- teknik güvenlik açısından kusursuz durumda.

Güvenliği etkileyen arızalar hemen giderilmelidir.

Amaca uygun kullanım

Panter testere şu amaçlar için tasarlanmıştır

- Endüstri ve zanaat sektöründe ticari kullanım için,
- Metal, plastik ve ahşap malzemelerin kesilmesi için,
- Fayans ve seramik malzemelerin kesilmesi için,
- Düz ve kavisli kesimler için,
- Boruların kesilmesi için,
- Bu amaca uygun ve üretici tarafından önerilen aletlerle kullanılmak üzere.

Panter testereler için güvenlik uyarıları

- **Çalışma esnasından uç veya vidanın görünmeyen akım kablolarına temas etme olasılığı bulunan işleri yaparken aleti izolasyonlu tutamaklarından tutun.** Gerilim ileten kablolarla temas, aletin metal parçalarını gerilime maruz bırakabilir ve bu da elektrik çarpmasına neden olabilir.
- **Eller kesme alanından uzak tutulmalıdır. İş parçasının altından tutulmamalıdır.** Testere bıçağına temas edilmesi durumunda yaralanma tehlikesi söz konusudur.
- **Elektrikli el aleti iş parçasına sadece çalışırken tutulmalıdır.** Aksi takdirde alet ucu iş parçasına sıkışabilir ve geri tepme tehlikesi söz konusudur.
- **Testere dayanağının kesme işlemi sırasında her zaman iş parçasına temas etmesine dikkat edilmelidir.** Aksi takdirde testere bıçağı sıkışabilir ve elektrikli el aletinin kontrolden çıkmasına neden olabilir.
- **Çalışma tamamlandıktan sonra elektrikli el aleti kapatılmalı ve testere bıçağı ancak durduktan sonra kesim yerinden çekilmelidir.** Bu sayede geri tepme önlenir ve elektrikli el aleti güvenli şekilde yere bırakılabilir.
- **Sadece hasarsız ve sorunsuz testere bıçakları kullanılmalıdır.** Bükülmüş ve körelmiş testere bıçakları kırılabilir veya geri tepmeye neden olabilir.
- **Testere bıçağı, alet kapatıldıktan sonra yanal karşı basınç uygulayarak frenlenmemelidir.** Testere bıçağı hasar görebilir, kırılabilir veya geri tepmeye neden olabilir.
- **Malzeme iyi şekilde sabitlenmelidir. İş parçası elle veya ayakla desteklenmemelidir.** Hareket eden testere ile hiçbir nesneye veya zemine temas edilmemelidir. Geri tepme tehlikesi söz konusudur.
- **Elektrikli el aleti, kablosu hasarlıyken kullanılmamalıdır.** Hasar görmüş kabloya dokunulmamalı ve çalışma sırasında kablunun hasar görmesi halinde elektrik fişi çekilmelidir. Hasar görmüş kablolar elektrik çarpma riskini artırır.

- **Görünmeyen şebeke hatlarını belirlemek için uygun tarama cihazları kullanın veya mahalli ikmal şirketinden yardım alın.** Elektrik kablolarıyla kontak yangına veya elektrik çarpmasına neden olabilir. Bir gaz borusunun hasara uğraması patlamalara neden olabilir. Su borularına giriş maddi zarara yol açabilir.
- **Çalışma sırasında elektrikli el aletini iki elinizle sıkıca tutun ve emniyetli bir konumda durun.** Elektrikli el aleti iki elle daha emniyetli bir biçimde yönlendirilir.
- **Çalışma yeri temiz tutulmalıdır. Malzeme karışımları özellikle tehlikelidir.** Alaşım metal tozları yangına veya patlamaya neden olabilir.
- **Elinizden bırakmadan önce elektrikli el aletinin tam olarak durmasını bekleyin.** Alete takılan uç sıkışabilir ve elektrikli el aletinin kontrolünü kaybedebilirsiniz.
- **İş parçasını emniyete alın.** Bir germe tertibatı veya mengene ile sabitlenen iş parçası elle tutmaya oranla daha güvenli tutulur.

Diğer güvenlik bilgi ve uyarılar

- Şebeke gerilimi ile tip plakasında belirtilen gerilim değeri örtüşmelidir.
- Sağlık için risk oluşturan maddelerin açığa çıkmasına neden olan (asbest gibi) malzemelerin üzerinde çalışma yapılmamalıdır.
- Elektrikli el aletini işaretlemek için sadece etiket kullanın. Gövdeyi delmeyin.

Ses ve vibrasyon

Ses ve titreşim değerleri EN 62841 standartına göre tespit edilmiştir. Cihazın A olarak değerlendirilen ses seviyesi standart olarak şöyledir:

		RS 13-32	RSP 13-32
Ses basıncı seviyesi	dB(A)	90	92
Ses gücü seviyesi	dB(A)	100	102
Şüphe oranı K	dB	3	

		RS 13-32	RSP 13-32
Toplam titreşim değeri:			
Sunta kesimi sırasında emisyon değeri a_h	m/s^2	10	10,9
Kalas kesimi sırasında emisyon değeri a_h	m/s^2	12,3	10,4
Şüphe oranı K	m/s^2	1,5	



UYARI!

Bildirilen ölçüm değerleri sadece yeni cihazlar içindir. Günlük kullanımda ses ve titreşim değerleri değişir.



BİLGİ!

Bu talimatta bildirilen titreşim seviyesi, EN 62841 standartında norm olarak kabul edilmiş bir ölçme yöntemine göre ölçülmüştür ve elektronik aletlerin birbiriyle kıyaslanması için kullanılabilir.

Bu değer, titreşimden kaynaklanan yüklenme durumunun geçici olarak tahmin (ön tahmin) edilmesi için de kullanılabilir. Bildirilen titreşim seviyesi, elektronik aletin esas kullanım alanlarını göstermektedir.

Fakat eğer elektronik alet başka uygulamalar, farklı ek aletler ile veya yetersiz bakım durumunda kullanılırsa, titreşim seviyesi de bildirilen değerden sapabilir. Bu da, titreşim yükünü tüm çalışma süresi aralığında oldukça yükseltebilir.

Titreşim yükünün doğru tahmini için, cihazın kapalı olduğu süreler veya kapalı olmamakla birlikte, gerçekten kullanılmadığı süreler de dikkate alınmalıdır. Bu da, titreşim yükünü tüm çalışma süresi aralığında oldukça düşürebilir. Cihazı kullanan kişinin titreşimlerin etkisine karşı korunması için, ek güvenlik önlemleri alın, örneğin: Elektrikli aletlerin ve çalışma aletlerinin bakımı, ellerin sıcak tutulması, çalışma süreçlerinin organizasyonu.



DIKKAT!

Ses basıncı 85 dB(A) değerini aşınca, işitme koruma donanımı kullanınız.

Kullanma kılavuzu

Cihazı kullanmaya başlamadan önce

Avuç taşlama cihazını ambalajdan çıkarınız ve teslimat kapsamının eksiksiz olduğunu ve muhtemel transport hasarları olmadığını kontrol ediniz.

Testere bıçaklarının takılması/ değiştirilmesi

⚠ UYARI!

Elektrikli el aleti üzerinde yapılacak her türlü çalışmadan önce şebeke fişi çekilmelidir.

Kullanılmış testere bıçağının çıkarılması

⚠ DİKKAT!

- Kullanılan alet uçları sıcak olabilir. Koruyucu eldiven takın!
- Çıkarma yönünde hiçbir insan, hayvan veya hassas yüzey bulunmamalıdır.

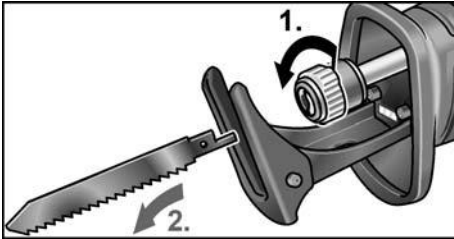

- Uç girişinin kilit düzeneği saat yönünün tersine doğru çevirerek açılmalı ve sabit tutulmalıdır (1.). Kullanılmış testere bıçağı yay kuvveti ile dışarı fırlatılır (2.).

i BİLGİ!

Kullanılmış testere bıçağı dışarı fırlatılmazsa, testere bıçağı uç girişinden öne doğru çekilerek çıkarılmalıdır.

Yeni testere bıçağının takılması

İşlenecek malzemeye uygun bir testere bıçağı seçilmelidir. Kullanılabilir testere bıçakları üretici kataloğundan seçilmelidir.

⚠ DİKKAT!

Kesici dişler nedeniyle yaralanma tehlikesi. Koruyucu eldiven kullanılmalıdır!

- Uç girişinde kesme artıkları olmamalıdır. Olası kirler basınçlı hava veya fırça ile temizlenmelidir.

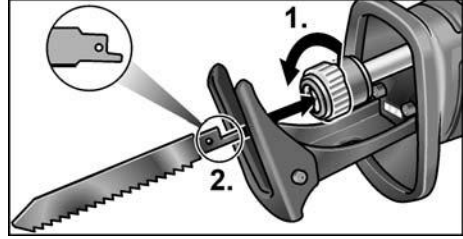

- Uç girişinin kilit düzeneği saat yönünün tersine doğru çevirerek açılmalı ve sabit tutulmalıdır (1.).
- Testere bıçağı uç girişine yerleştirilmeli ve dayanak noktasına kadar bastırılmalıdır (2.).
- Uç girişinin kilit düzeneği serbest bırakılmalıdır, kilit yay kuvveti aracılığıyla kapanır.
- Sabitlemenin düzgün olup olmadığı testere bıçağından birkaç defa çekerek kontrol edilmelidir.

i BİLGİ!

Uç girişinin kilit düzeneği doğru şekilde kapanmıyorsa, takım bağlantısının kilit düzeneği saat yönünde çevrilerek kapatılmalıdır.

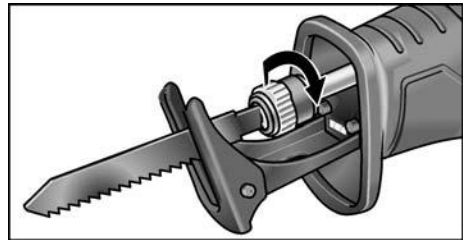

Strok sayısı ayar

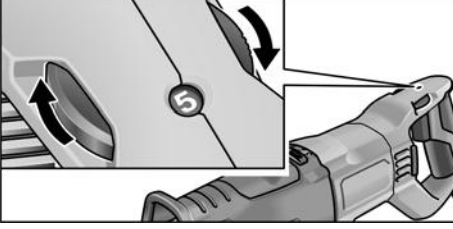

- Strok sayısının ayarlanması için ayar düğmesi istenen değere getirilmelidir.

Uygun strok sayısı işlenecek malzemeye bağlıdır ve deneme kesimleri yapılarak belirlenebilir.

Ahşabın kesilmesi sırasında prensip olarak daha yüksek bir strok sayısı seçilmelidir. Metal ve plastiğin kesilmesi için daha düşük bir strok sayısı gereklidir.

Strok türünün ayarlanması

Seçilebilir iki strok türü mevcuttur: Düz strok ve pandül stroku.

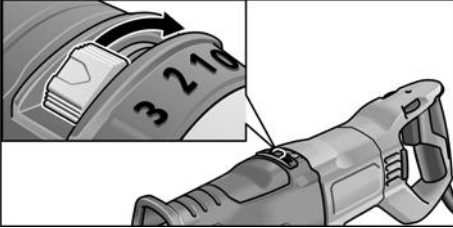

Düz strok ↔ Kademe 0

Testere sadece yatay hareket eder. Özellikle metalin kesilmesi için uygundur. Ahşabın kesilmesi sırasında çok iyi bir kesim kalitesi isteniyorsa, aynı şekilde düz strok kullanılmalıdır.

Pandül stroku 180° döndürme

Testere yatak ve dikey hareket (pandül hareketleri) eder. Bu strok türü özellikle ahşabın hızlı kesilmesi için uygundur. Strok büyüklüğü kademesiz ayarlanabilir (kademe 1-3):

Kademe	Strok yüksekliği
1	1 mm
2	2 mm
3	3 mm

Testere dayanağının ayarlanması

⚠ UYARI!

Elektrikli el aleti üzerinde yapılacak her türlü çalışmadan önce şebeke fişi çekilmelidir.

Testere dayanağı, aşırı titreşimin önlenmesi için kesim sırasında her zaman malzemeye temas etmelidir.

Testere dayanağının ayarlanması ile örneğin testere bıçağının kesme derinliği sınırlanabilir.

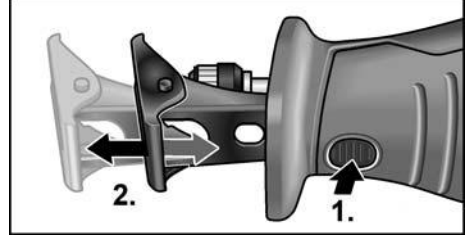

- Testere dayanağı kilit düzeneğine basılmalıdır (1.).
- Testere dayanağı gerekli derinliğe ayarlanmalıdır (2.).
- Testere dayanağının kilit düzeneği bırakılmalıdır.

Elektrikli el aletinin açılması/kapatılması

Elektrikli el aletinin şalteri, strok sayısının kademeli olarak maksimum değere kadar çıkarılmasını sağlar.

- Şaltere bastırın ve şalteri basılı tutun. Elektrikli el aleti çalışır.

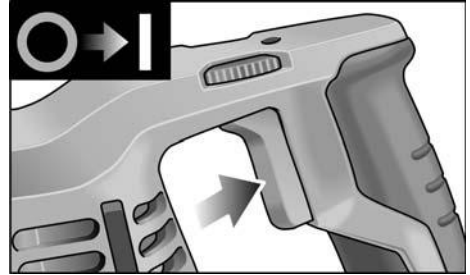

Elektrikli el aleti açıkken ilgili LED çalışma alanını aydınlatır.

Aletin kapatılması:

- Şalteri serbest bırakın.

Çalışma talimatları

⚠ UYARI!

Elektrikli el aleti her zaman iki elle sıkıca tutulmalıdır!

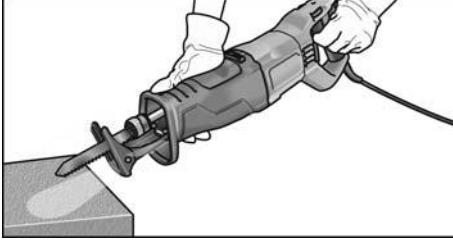

- Kesilecek iş parçası mümkünse bir mengenede sabitlenmelidir.
- Testerede bir testere dayanağı bulunur. Bu dayanak, titreşimlerin azaltılması için kullanılır. Ayrıca dik açılı kesimlerin yapılması sağlanır.
- Kapattıktan sonra testere bıçağı kısa bir süre daha dönmeye devam eder.
- Testere bıçağına asla hemen kullanım sonrasında temas edilmemelidir, çok sıcak olabilir.

Metalin kesilmesi

Metal kesimi sırasında kesme hattı boyunca yağlama maddesi sürülmelidir. Bu sayede metalin çok fazla ısınması önlenir.

Ahşabın kesilmesi

Testere dik açılı olarak iş parçasına konumlandırılmalıdır. Testere eşit oranda basınç uygulanarak ahşaba sürülmeli, bu sırada testere dayanağı iş parçasına karşı bastırılmalıdır.

Doğrudan duvarda kesim yapılması

Bimetal testere bıçaklarının elastik yapısı sayesinde duvar hizasındaki boruların kesilmesi mümkündür. Bunun için boru çapını aşan, yeterli uzunlukta bir testere bıçağı kullanılmalıdır. Testere bıçağı duvar hizasında konumlandırılmalı ve bükülme yerinin, kesilecek iş parçasının dışında kalması sağlanmalıdır.

Daldırmalı kesimler

Testere, ahşap ve plastik malzemelerdeki daldırmalı kesimler için uygundur. Daldırmalı kesimler için sadece kısa testere bıçakları (<150 mm) kullanılmalıdır!

- Testere, testere dayanağının alt kenarı iş parçasına denk gelecek şekilde konumlandırılmalı ve testere bıçağının iş parçasına temas etmemesi sağlanmalıdır.

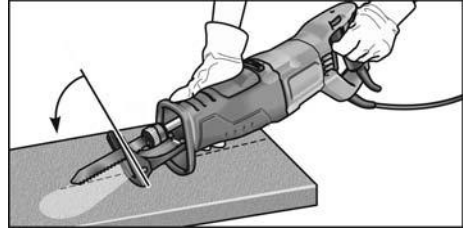

- Testere çalıştırılmalıdır.
- Testere dayanağı sabit konumda iş parçasına karşı bastırılmalı ve testere öne doğru döndürülmelidir. Testere bıçağı yavaşça iş parçasına daldırılmalıdır.
- Testere dayanağı tamamen iş parçasının üzerine geldiğinde, istenen kesme hattı boyunca kesim yapılmalıdır.

i BİLGİ!

Metal malzemelerde daldırmalı kesim yapılmamalıdır.

Diğer uyarılar

- "Keskin" alet uçlarının kullanılması çalışma performansını ve elektrikli el aletinin kullanım ömrünü uzatır.
- Elektrikli el aletini çalışma sonrasında temizleyin ve taşıma çantasında kuru bir yerde saklayın.

Bakım ve muhafaza

⚠ UYARI!

Elektrikli el aleti üzerinde yapılacak her türlü çalışmadan önce şebeke fişi çekilmelidir.

Temizleme

⚠ UYARI!

Metal işlenmesi halinde, aşırı koşullarda kullanım durumunda cihazın gövdesinin iç kısmında elektrik akımı iletme özelliğine sahip toz toplanabilir.

- Cihazı ve havalan-dırma deliklerini muntazam aralıklar ile temizleyiniz. Temizleme sıklığı, işlenen malzemeye ve kullanma süresine bağlıdır.
- Motoru da kapsayan gövde iç kısmını muntazam aralıklar ile kuru basınçlı hava püskürterek temizleyiniz.

Dişli düzen

i BİLGİ!

Dişli düzen kafasındaki civataları garanti süresi esnasında çözmezsiniz. Buhususa dikkat edilmezse, üreticinin garanti yükümlülüğü ortadan kalkar.

Onarımlar

Tüm onarımlar sadece üretici tarafından yetki verilmiş, yetkili servis atölyesinde yaptırılmalıdır.

Yedek parçalar ve aksesuarlar

i BİLGİ!

Parça değiştirirken sadece üreticinin orijinal parçalarını kullanınız. Yabancı firmaların ürünlerinin kullanılması halinde, üreticinin garanti sorumluluğu kaybolur.

Daha başka aksesuar için, özellikle de aletler ve perahlama maddeleri için, üretici kataloglarına bakınız. Demonte görünüşler ve yedek parçalara ilişkin ayrıntılı bilgiyi aşağıdaki Web sayfasında bulabilirsiniz: www.flex-tools.com

İmha bilgileri

⚠ UYARI!

Eskimiş cihazları, elektrik kablosunu cihazdan ayırarak kullanılamaz hale getiriniz.



Sadece AB ülkeleri için.
Elektronik cihazları normal çöp kutusuna atmayınız!

Elektronik ve elektrikli eski cihazlar ve yerel hukuka uyarılma ile ilgili 2012/19/AB sayılı Avrupa direktifine göre, eskimiş elektronik cihazlar ayrı toplanmalı ve çevreye zarar vermeyecek şekilde geri kazanma işlemine tabi tutulmalıdır.



Çöpe atarak imha etmek yerine hammadde geri dönüşümü.

Cihaz, aksesuar ve ambalajlar çevre dostu bir biçimde geri dönüşüme tabi tutulmalıdır. Doğru biçimde sınıflandırılmış bir geri dönüşüm için plastik parçalar özel olarak işaretlenmiştir.

i BİLGİ!

Giderme olanakları hakkında bilgi almak için yetkili satıcılara danışınız!

CE-uygunluğu beyanı

Tek sorumlu olarak, "Teknik özellikler" altında tanımlanan bu ürünün aşağıdaki standartlara veya standart belgelerine uygun olduğunu beyan ederiz:

2014/30/AB, 2006/42/AT, 2011/65/AB direktiflerinde bildirilen koşullara istinaden EN 62841.

Teknik belgelerden sorumlu:
FLEX-Elektrowerkzeuge GmbH, R & D
Bahnhofstrasse 15, D-71711 Steinheim/Murr

Eckhard Rühle
Manager Research &
Development (R & D)

Klaus Peter Weiper
Head of Quality
Department (QD)

14.03.2018

FLEX-Elektrowerkzeuge GmbH
Bahnhofstrasse 15, D-71711 Steinheim/Murr

Mesuliyet kabul edilmemesi durumları

Ürün tarafından veya ürünün kullanılmamasından dolayı söz konusu olan, çalışmaya ara verilmesinden dolayı elde edilemeyen kazanç için ve zararlar için üretici ve üreticinin temsilcileri sorumluluk üstlenmez.

Cihazın gerektiği gibi kullanılmamasından veya başka üreticilerin ürünleri ile birlikte kullanılmamasından kaynaklanan hasarlar için de üretici ve temsilcisi sorumluluk üstlenmez.

Spis treści

Zastosowane symbole	111
Symbole na urządzeniu	111
Dane techniczne	111
Opis urządzenia	112
Dla własnego bezpieczeństwa	113
Poziom hałasu i drgań	114
Instrukcja obsługi	115
Przegląd, konserwacja i pielęgnacja	118
Wskazówki dotyczące utylizacji	119
CE-zgodność	119
Wyłączenie z odpowiedzialności	119

Zastosowane symbole

OSTRZEŻENIE!

Oznacza bezpośrednio zagrażające niebezpieczeństwo. Nieprzestrzeganie tej wskazówki grozi śmiercią lub bardzo ciężkimi obrażeniami.

OSTROŻNIE!

Oznacza możliwość wystąpienia niebezpiecznej sytuacji. Nieprzestrzeganie tej wskazówki może doprowadzić do skaleczeń lub szkód materialnych.

WSKAZÓWKA!

Oznacza wskazówki dla użytkownika i ważne informacje.

Symbole na urządzeniu



Przed uruchomieniem urządzenia przeczytać instrukcję obsługi!



Zastosować okulary ochronne!



Używać ochronników słuchu!



Wskazówka dotycząca utylizacji zużytego urządzenia (patrz strona 119)!

Dane techniczne

Piła szablasta	RS 13-32 RSP 13-32	
	Napięcie sieciowe	V
Hz		50/60
Pobór mocy	W	1300
Moc użyteczna	W	600
Prędkość skokowa bez obciążenia	min ⁻¹	0-3000
Skok	mm	32
Maks. grubość materiału	mm	20
	mm	230
Waga zgodnie z procedurą „EPTA 01/2003“	kg	4,6
Klasa ochrony		II

Opis urządzenia

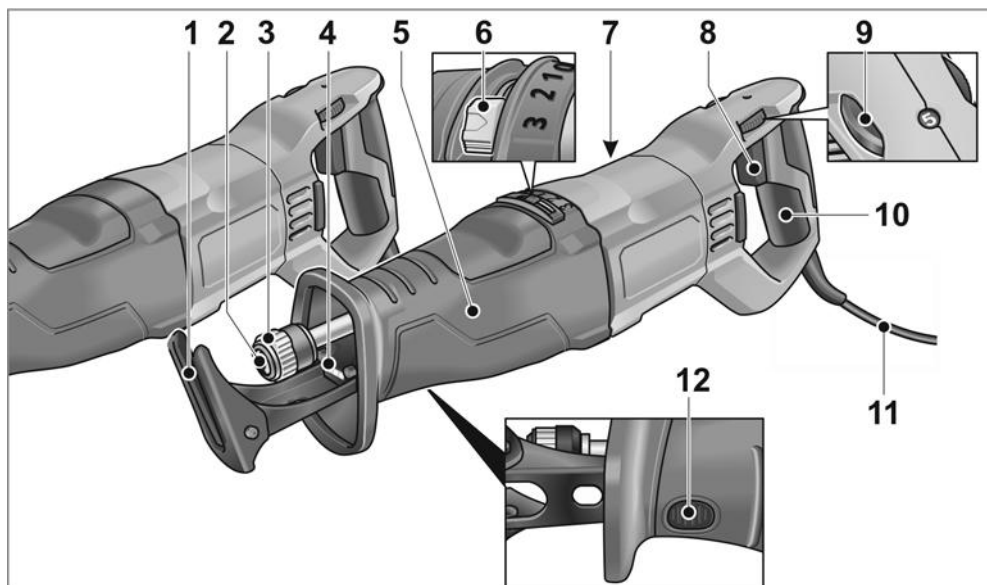

- 1 Stopka
- 2 Mocowanie narzędzia
- 3 Blokada uchwytu narzędzia
- 4 Oświetlenie LED
Do oświetlania obszaru roboczego.
- 5 Przednia rękojeść
- 6 Przełącznik skoku wahadła
(stopień 0-3)
- 7 Tabliczka znamionowa *
- 8 Włącznik/wyłącznik
Do włączania i wyłączania, jak
również rozpędzania do maksymalnej
prędkości skokowej.

- 9 Pokrętko do wstępnego ustawienia
prędkości skoku
- 10 Uchwyt tylny
- 11 Elektryczny przewód
zasilający (4,0 m) z wtyczką
- 12 Blokada stopki

* niewidoczna

Dla własnego bezpieczeństwa

OSTRZEŻENIE!

Przeczytać wszystkie wskazówki bezpieczeństwa i pouczenia. Zaniedbania w przestrzeganiu wskazówek bezpieczeństwa i pouczeń mogą spowodować porażenie prądem elektrycznym, pożar i/lub ciężkie zranienia. **Proszę zachować wszystkie przepisy bezpieczeństwa i wskazówki do przyszłego zastosowania.**

Przed użyciem urządzenia dokładnie przeczytać i postępować według:

- niniejszej instrukcji obsługi,
- „Ogólnych wskazówek bezpieczeństwa“ dotyczących pracy narzędziami elektrycznymi zamieszczonych w załączonej broszurze (nr dokumentacji: 315.915),
- zasad i przepisów terenowych obowiązujących na miejscu użycia urządzenia odnośnie BHP.

Niniejsze urządzenie elektryczne jest skonstruowane i zbudowane zgodnie z najnowszym stanem techniki i aprobowanymi zasadami bezpieczeństwa technicznego. Mimo to podczas użytkowania urządzenia może wystąpić zagrożenie dla zdrowia i życia użytkownika lub osób trzecich albo uszkodzenia urządzenia lub innych szkód materialnych. Urządzenie stosować tylko

- zgodnie z przeznaczeniem,
- w niezawodnym stanie technicznym zgodnym z zasadami bezpieczeństwa i higieny pracy.

Usterki wywierające wpływ na bezpieczeństwo należy niezwłocznie usunąć.

Zastosowanie zgodne z przeznaczeniem

Piła szablasta jest przeznaczona

- do profesjonalnego zastosowania w przemyśle i rzemiośle,
- do piłowania metalu, tworzyw sztucznych i drewna,
- do piłowania płytek i ceramiki,
- do cięcia prostoliniowego i po łuku,
- do cięcia rur,
- do zastosowania z odpowiednimi narzędziami, które zalecane są przez producenta do tego urządzenia.

Wskazówki bezpieczeństwa dla pił szablastych

- **Urządzenie chwycić tylko za izolowane powierzchnie przeznaczone do tego celu, jeżeli podczas pracy zachodzi niebezpieczeństwo zetknięcia się narzędzia z ukrytym przewodem elektrycznym lub przewodem zasilającym.** Kontakt z przewodem elektrycznym, znajdującym się pod napięciem, może spowodować, że metalowe elementy urządzenia znajdą się również pod napięciem, i poprzez to doprowadzić do porażenia prądem elektrycznym.
- **Ręce należy trzymać z daleka od miejsca piłowania. Nie wolno wkładać palców pod przecinany materiał.** Zetknięcie się z brzeszczotem grozi skaleceniem.
- **Elektronarzędzie wolno dosuwać do obrabianego przedmiotu dopiero po włączeniu.** W przeciwnym razie narzędzie może zahaczyć się w obrabianym przedmiocie i odbić.
- **Należy zwracać uwagę, by podczas piłowania stopka narzędzia zawsze przylegała do przecinanego przedmiotu.** Brzeszczot może się zaczepić, prowadząc do utraty kontroli nad elektronarzędziem.
- **Po zakończeniu pracy należy wyłączyć elektronarzędzie i wyciągnąć brzeszczot z wyciętej szczeliny dopiero po jego zatrzymaniu.** Pozwala to uniknąć odbicia elektronarzędzia i umożliwia jego bezpieczne odłożenie.

- **Należy stosować wyłącznie nieuszkodzone, sprawne brzeszczyty.** Pogięte lub stępione brzeszczyty mogą się złamać lub spowodować odbicie narzędzia.
- **Brzeszczotu po wyłączeniu nie wolno wyhamowywać poprzez dociśnięcie z boku.** Brzeszczot może ulec uszkodzeniu, pęknąć albo spowodować odbicie narzędzia.
- **Materiał należy mocno zacisnąć. Przecinanego przedmiotu nie należy trzymać dłonią lub stopą.** Uruchomioną piłą nie należy dotykać żadnych przedmiotów ani ziemi. Istnieje niebezpieczeństwo odbicia narzędzia.
- **Nie wolno używać elektronarzędzia z uszkodzonym przewodem zasilającym. Nie wolno dotykać uszkodzonego przewodu zasilającego; jeżeli przewód elektryczny zostanie uszkodzony podczas pracy, należy natychmiast wyciągnąć wtyczkę z gniazda.** Uszkodzony przewód zasilający zwiększa ryzyko porażenia prądem.
- **Należy zastosować odpowiednie urządzenia wykrywające przewody zasilające albo zasięgnąć informacji w terenowych zakładach zaopatrujących w wodę, gaz i energię elektryczną.** Kontakt urządzenia z przewodami elektrycznymi może spowodować wybuch pożaru lub porażenie prądem elektrycznym. Uszkodzenie przewodu gazowego może spowodować wybuch. Przebiecie przewodu wody narzędziem spowoduje szkody materialne i może spowodować porażenie prądem elektrycznym.
- **Urządzenie elektryczne trzymać mocno obiema rękoma podczas pracy i zapewnić pewną, stabilną postawę.** Urządzenie elektryczne prowadzi się bezpieczniej trzymając je obiema rękoma.
- **Stanowisko pracy utrzymywać w czystości. Materiały mieszane są szczególnie niebezpieczne.** Pył metali lekkich może się zapalić lub wybuchnąć.

- **Przed odłożeniem elektronarzędzia należy zaczekać, aż się ono zatrzyma.** Używane narzędzie może się zaczepić, prowadząc do utraty kontroli nad elektronarzędziem.
- **Proszę odpowiednio zamocować materiał przeznaczony do obróbki.** Zamocowanie obrabianego materiału w odpowiednim uchwycie lub imadle jest pewniejsze, niż trzymanie go w rękę.

Szczególne wskazówki dotyczące bezpieczeństwa

- Napięcie i częstotliwość sieci elektrycznej muszą być zgodne z wartościami podanymi na tabliczce znamionowej urządzenia.
- Nie wolno obrabiać żadnych materiałów, które powodują powstawanie pyłów szkodliwych dla zdrowia (np. azbest).
- Do oznaczenia elektronarzędzia należy stosować tylko tabliczki samoprzylepne. Nie wolno wiercić żadnych otworów w obudowie urządzenia.

Poziom hałasu i drgań

Wartości poziomu hałasu i drgań określone zostały zgodnie z normą EN 62841. Poziom hałas wywołanego przez urządzenie zmierzony na stanowisku pracy (A) wynosi w normalnym przypadku:

		RS 13-32	RSP 13-32
Poziom ciśnienia akustycznego	dB(A)	90	92
Poziom mocy akustycznej	dB(A)	100	102
Niepewność K	dB	3	
Całkowita wartość drgań:			
Wartość emisji a_h przy piłowaniu płyt wiórowych	m/s^2	10	10,9
Wartość emisji a_h przy piłowaniu belek drewnianych	m/s^2	12,3	10,4
Niepewność K	m/s^2	1,5	

⚠ UWAGA!

Podane wartości pomiarowe odnoszą się do nowych urządzeń. Wartości poziomu hałasu i drgań zmieniają się podczas codziennego użytkowania.

i WSKAZÓWKA!

Wartość poziomu drgań podana w niniejszej instrukcji zmierzona jest zgodnie z metodą pomiarową podaną normą EN 62841 i może być użyta do wzajemnego porównywania narzędzi elektrycznych. Nadaje się ona również do prowizorycznego określenia obciążenia drganiami.

Podana wartość poziomu drgań odnosi się do podstawowego zastosowania narzędzia elektrycznego. Jednak w przypadku użycia urządzenia do innego zastosowania, z innym wyposażeniem albo w przypadku zaniedbań w przeglądach i konserwacji, rzeczywisty poziom drgań może odbiegać od podanych wartości. Może to znacznie zwiększyć obciążenie drganiami w całkowitym czasie pracy.

W celu dokładnego określenia rzeczywistego obciążenia drganiami należy uwzględnić również czas, w którym urządzenie jest wyłączone albo włączone, ale w rzeczywistości nie użytkowane. Może to znacznie zredukować obciążenie drganiami w całkowitym czasie pracy.

Proszę wprowadzić dodatkowe środki bezpieczeństwa w celu ochrony użytkownika przed oddziaływaniem drgań, jak na przykład: przegląd i konserwacja urządzeń elektrycznych i wyposażenia, zastosowanie środków zapewniających utrzymanie dłoni w cieple, odpowiednia organizacja procesów roboczych.

⚠ OSTROŻNIE!

Przy ciśnieniu akustycznym powyżej 85 dB(A) zakładać ochronniki słuchu.

Instrukcja obsługi

Przed uruchomieniem

Rozpakować narzędzie elektryczne i wyposażenie, sprawdzić kompletność zakresu dostawy i czy nie nastąpiły uszkodzenia podczas transportu.

Zakładanie/wymiana brzeszczotów

⚠ OSTRZEŻENIE!

Przed przystąpieniem do jakichkolwiek prac przy urządzeniu elektrycznym, należy najpierw wyjąć wtyczkę z gniazdka sieciowego.

Demontaż używanego brzeszczotu

⚠ OSTROŻNIE!

- Użyte narzędzia mogą być bardzo gorące. Używać rękawic ochronnych!
- W kierunku wyjmowania brzeszczotu nie mogą znajdować się żadne osoby, zwierzęta ani delikatne powierzchnie.

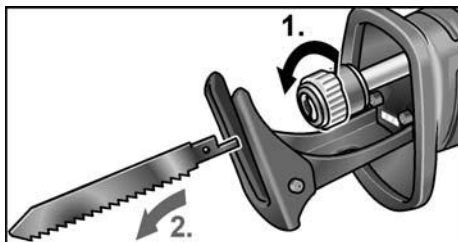

- Zwolnić blokadę uchwytu narzędzia, wykonując obrót w kierunku przeciwnym do ruchu wskazówek zegara, i przytrzymać ją (1.).
Używany brzeszczot zostanie wypchnięty siłą sprężyny (2.).

i WSKAZÓWKA!

Jeśli używany brzeszczot nie zostanie wypchnięty, wyciągnąć brzeszczot do przodu z uchwytu narzędzia.

Montaż nowego brzeszczotu

Dobrać brzeszczot odpowiednio do obrabianego materiału. Odpowiednie brzeszczoty można znaleźć w katalogach producenta.

! OSTROŻNIE!

Niebezpieczeństwo obrażeń ciała przez zęby brzeszczotu. Używać rękawic ochronnych!

- Uchwyt narzędzia nie może być zabrudzony opiłkami. Zabrudzenia usunąć sprężonym powietrzem lub szczotką.

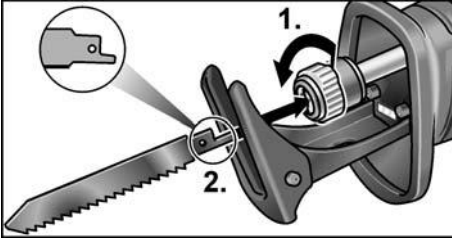

- Zwolnić blokadę uchwytu narzędzia, wykonując obrót w kierunku przeciwnym do ruchu wskazówek zegara, i przytrzymać ją (1.).
- Włożyć brzeszczot w uchwyt narzędzia i wsunąć do oporu (2.).
- Zwolnić blokadę uchwytu narzędzia, blokada zostanie zamknięta siłą sprężyny.
- Skontrolować prawidłowość zamocowania poprzez wielokrotne pociągnięcie brzeszczotu.

i WSKAZÓWKA!

Jeśli blokada uchwytu narzędzia nie zamyka się prawidłowo, zamknąć blokadę uchwytu narzędzia wykonując obrót w kierunku zgodnym z ruchem wskazówek zegara.

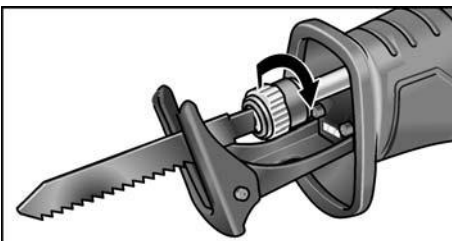

Regulacja liczby skoków

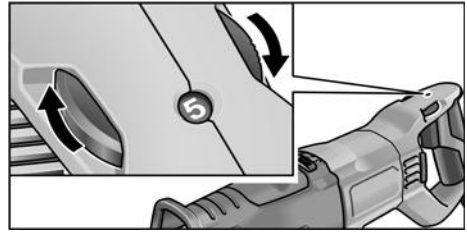

- W celu nastawienia liczby skoków należy przekręcić kółko nastawcze na żądaną wartość.

Odpowiednia liczba skoków zależna jest od rodzaju materiału przeznaczonego do obróbki i można ją wyznaczyć poprzez przeprowadzenie cięć próbnych.

Do cięcia drewna należy wybrać generalnie wysoką liczbę skoków.

Do cięcia metalu i tworzywa sztucznego konieczna jest niższa liczba skoków.

Nastawianie rodzaju skoku

Można wybrać jeden z dwóch rodzajów skoków: skok prosty i skok wahadłowy.

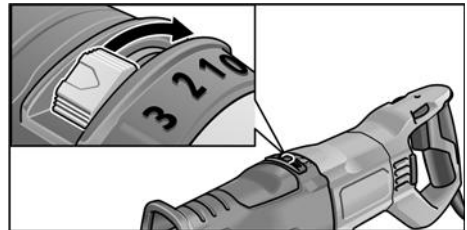

Skok prosty ↔ stopień 0

Piła wykonuje tylko ruchy poziome.

Nadaje się przede wszystkim do cięcia metalu. Jeżeli przy cięciu drewna konieczny jest bardzo czysty wynik cięcia, wtedy należy zastosować także skok prosty.

Skok wahadła 180° obrót

Piła wykonuje ruchy poziome i pionowe (ruchy wahadłowe). Ten rodzaj skoków nadaje się przede wszystkim do szybkiego cięcia drewna.

Wielkość skoku regulowana bezstopniowo (stopień 1-3)

Stopień	Wysokość skoku
1	1 mm
2	2 mm
3	3 mm

Zmiana położenia stopki

⚠ OSTRZEŻENIE!

Przed przystąpieniem do jakichkolwiek prac przy urządzeniu elektrycznym, należy najpierw wyjąć wtyczkę z gniazdka sieciowego.

Stopka podczas piłowania powinna zawsze przylegać do materiału dla uniknięcia nadmiernych wibracji.

Zmiana położenia stopki piły pozwala przykładowo ograniczyć głębokość cięcia brzeszczotu piły.

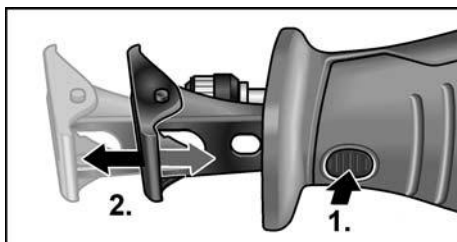

- Nacisnąć blokadę stopki (1.).
- Ustawić stopkę piły na wymaganą głębokość (2.).
- Puścić blokadę stopkin.

Włączanie/wyłączanie elektronarzędzia

Przełącznik elektronarzędzia umożliwia powolne zwiększanie prędkości skokowej aż do wartości maksymalnej.

- Nacisnąć i przytrzymać przełącznik. Elektronarzędzie uruchamia się.

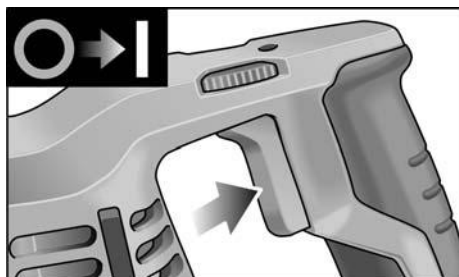

Przy włączonym elektronarzędziu dioda LED oświetla obszar roboczy.

Wyłączanie urządzenia:

- Zwolnić przełącznik.

Wskazówki dotyczące pracy urządzenia

⚠ OSTRZEŻENIE!

Elektronarzędzie należy zawsze trzymać w obu dłońiach!

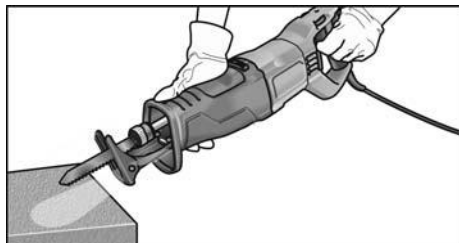

- Przecinany przedmiot należy w miarę możliwości zacisnąć w imadle.
- Piła jest wyposażona w stopkę. Jej zadaniem jest zmniejszenie drgań. Dzięki temu uzyskuje się prostopadłe cięcie.
- Po wyłączeniu urządzenia brzeszczot porusza się jeszcze krótki czas.
- Brzeszczotu nigdy nie należy dotykać bezpośrednio po Użyciu, gdyż może być bardzo gorący.

Piłowanie metalu

Podczas piłowania metalu należy stosować środek do smarowania wzdłuż linii cięcia. Zapobiegnie to nadmiernemu nagrzewaniu się materiału.

Piłowanie drewna

Przystawić piłę prostopadle do przecinanego przedmiotu. Prowadzić piłę z równomiernym naciskiem przez drewno, dociskając stopkę do przecinanego przedmiotu.

Piłowanie bezpośrednio na ścianie

Ze względu na elastyczność brzeszczotów bimetalicznych istnieje możliwość przycinania rur równo ze ścianą. W tym celu należy użyć dostatecznie długiego brzeszczotu, dłuższego niż średnica rury. Przyłożyć brzeszczot równo do ściany tak, by miejsce zgięcia leżało poza piłowanym przedmiotem.

Cięcie posuwem wgłębnym

Piła nadaje się do wycinania zagłębień w drewnie i plastiku. Podczas wycinania zagłębień należy używać jedynie krótkich brzeszczotów (<150 mm)!

- Piłę należy przyłożyć do przecinanego przedmiotu dolną krawędzią stopki tak, by brzeszczot nie dotykał obrabianego przedmiotu.

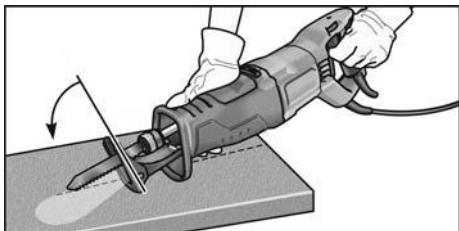

- Włączyć piłę.
- Mocno przycisnąć stopkę do przedmiotu i przechylić piłę do przodu. Powoli zanurzać brzeszczot w przedmiocie.
- Gdy stopka będzie cała przylegać do przedmiotu, kontynuować piłowanie wzdłuż żądanej linii cięcia.

i WSKAZÓWKA

Nie należy wycinać zagłębień w metalu.

Wskazówki dodatkowe

- Stosowanie „ostrych” narzędzi zwiększa wydajność i przedłuża żywotność elektronarzędzia.
- Wyczyścić urządzenie elektryczne po pracy i przechowywać w walizce transportowej w suchym miejscu.

Przegląd, konserwacja i pielęgnacja

⚠ OSTRZEŻENIE!

Przed przystąpieniem do jakichkolwiek prac przy urządzeniu elektrycznym, należy najpierw wyjąć wtyczkę z gniazdka sieciowego.

Czyszczenie

⚠ OSTRZEŻENIE!

W skrajnych przypadkach przy obróbce metali może osadzać się wewnątrz obudowy pył metaliczny zdolny do przewodzenia prądu elektrycznego.

- Elektronarzędzie i szczelinę wentylacyjną należy regularnie czyścić. Częstość czyszczenia zależy od rodzaju obrabianego materiału i długości czasu obrabiania.
- Wnętrze obudowy i silnik należy regularnie przedmuchiwać suchym, sprężonym powietrzem.

Przekładnia

i WSKAZÓWKA!

Śrub znajdujących się na głowie przekładni urządzenia nie wolno odkręcać w okresie gwarancji. W przypadku nieprzestrzegania tego zalecenia, wygasają prawa do roszczeń z tytułu gwarancji udzielonej przez producenta.

Naprawy

Naprawy urządzenia należy zlecać do wykonania wyłącznie w punkcie serwisowym autoryzowanym przez producenta.

Części zamienne i wyposażenie dodatkowe

WSKAZÓWKA!

Do wymiany zastosować tylko oryginalne części zamienne producenta urządzenia. Zastosowanie części zamiennych obcego pochodzenia powoduje wygaśnięcie zobowiązania gwarancyjnego producenta.

Inne części wyposażenia, a szczególnie narzędzia, podane są w katalogu producenta.

Rysunek wybuchowy i listę części zamiennych można znaleźć na naszej stronie internetowej:

www.flex-tools.com

Wskazówki dotyczące utylizacji

OSTRZEŻENIE!

Wystużone urządzenia uczynić niezdatnymi do użycia poprzez usunięcie elektrycznego przewodu zasilającego.



Tylko dla krajów UE.

Proszę nie wyrzucać narzędzi elektrycznych do domowych śmieci!

Zgodnie z dyrektywą Unii Europejskiej 2012/19/UE o odpadach elektrycznych i elektronicznych oraz jej przejęciem do prawa narodowego, istnieje obowiązek zbierania urządzeń elektrycznych celem odzyskania surowców wtórnych i utylizacji.

Odzyskiwanie surowców zamiast utylizacji odpadów.

Zużyte urządzenie, wyposażenie i opakowanie należy oddać w punkcie zbioru surowców wtórnych, aby umożliwić utylizację zgodnie z przepisami o ochronie środowiska. Wszystkie elementy z tworzywa sztucznego są odpowiednio oznaczone w celu umożliwienia gatunkowo czystego recyklingu.

WSKAZÓWKA!

Aktualne informacje o sposobie utylizacji zużytego urządzenia można uzyskać w punkcie zakupu!

CE-zgodność

Deklarujemy z pełną odpowiedzialnością, że produkt opisany w rozdziale "Dane techniczne" jest zgodny z następującymi normami lub dokumentami normatywnymi:

EN 62841 zgodnie z postanowieniami dyrektyw 2014/30/UE, 2006/42/WE, 2011/65/UE.

Odpowiedzialny za dokumentację techniczną:
FLEX-Elektrowerzeuge GmbH, R & D
Bahnhofstrasse 15, D-71711 Steinheim/Murr

Eckhard Rühle
Manager Research &
Development (R & D)

Klaus Peter Weinper
Head of Quality
Department (QD)

14.03.2018

FLEX-Elektrowerzeuge GmbH
Bahnhofstrasse 15, D-71711 Steinheim/Murr

Wyłączenie z odpowiedzialności

Producent nie odpowiada za szkody i stracone zyski spowodowane przerwą w działalności gospodarczej zakładu, której przyczyną był nasz wyrób lub niemożliwość jego zastosowania. Producent i jego przedstawiciel nie odpowiadają za szkody spowodowane niewłaściwym użyciem urządzenia lub powstałe przy użyciu urządzenia w powiązaniu z wyrobami innych producentów.

Tartalom

Használt szimbólumok	120
Szimbólumok a készüléken	120
Műszaki adatok	120
Áttekintés	121
Az Ön biztonsága érdekében	122
Zaj és vibráció	123
Használati útmutató	124
Karbantartás és ápolás	126
Ártalmatlanítási tudnivalók	127
CE-megfelelőség	127
Felelősség kizárása	127

Használt szimbólumok

FIGYELMEZTETÉS!

*Közvetlenül fenyegető veszélyt jelent.
A figyelmeztetés figyelmen kívül hagyása
halálos vagy súlyos sérüléseket okozhat.*

VIGYÁZAT!

*Veszélyes helyzetekre hívja fel a figyelmet.
Az itt leírtak figyelmen kívül hagyása
sérüléseket vagy anyagi károkat okozhat.*

MEGJEGYZÉS!

*A használatra vonatkozó tippeket ad, és
fontos tudnivalókra hívja fel a figyelmet.*

Szimbólumok a készüléken



Üzembe helyezés előtt olvassa el a kezelési útmutatót!



Hordjon védőszemüveget!



Viseljen fülvédőt!



Tudnivalók az elhasznált készülék ártalmatlanításáról (lásd az 127)!

Műszaki adatok

Szablyafűrész	RS 13-32 RSP 13-32	
	Hálózati feszültség	V
Hz		50/60
Teljesítményfelvétel	W	1300
Teljesítményleadás	W	600
Löketszám üresjáratban	ford./perc	0-3000
Löklet	mm	32
Max. munkadarab- vastagság	mm	20
	mm	230
A súlya a „2003/01 EPTA- eljárásnak” megfelelő	kg	4,6
Védelmi osztály		II

Áttekintés

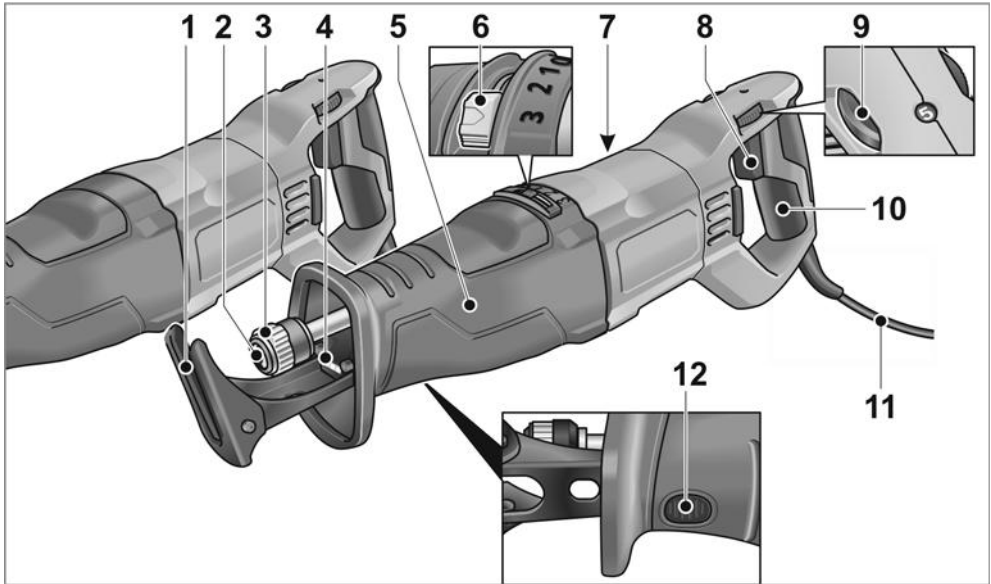

- | | | | |
|---|-----------------------------------|----|---|
| 1 | Fűrész támasz | 9 | Löketssebesség-előválasztás állítókereke |
| 2 | Szerszámbefogó | 10 | Hátsó markolat |
| 3 | Szerszámbefogó reteszelése | 11 | 4,0 méteres hálózati kábel hálózati csatlakozóval |
| 4 | LED világítás | 12 | Fűrész támasz reteszelése |
| A munkaterület megvilágításához. | | | |
| 5 | Elülső markolat | | |
| 6 | Ingalöket-kapcsoló (0-3. fokozat) | | |
| 7 | Típustábla * | | |
| 8 | Be-/kikapcsológomb | | |
| Be- és kikapcsoláshoz, valamint a maximális löketségig történő felgyorsításhoz. | | | |
| | | | * nem látható |

Az Ön biztonsága érdekében

FIGYELMEZTETÉS!

Olvasson el minden biztonsági tudnivalót és utasítást. A biztonsági tudnivalók és utasítások betartásánál elkövetett mulasztásoknak áramütés, tűz és/vagy súlyos sérülés lehet a következménye. Minden biztonsági tudnivalót és utasítást őrizzen meg a jövőbeli felhasználás céljából.

Az elektromos szerszám használata előtt olvassa el a következőket, és csak azután cselekedjen:

- a jelen kezelési útmutatót,
- az elektromos szerszámok kezelésére vonatkozó „Általános biztonsági tudnivalók” c. részt a mellékelt füzetben (iratszám: 315.915),
- a használat helyén érvényes, balesetvédelemre vonatkozó szabályokat és előírásokat.

Ezt az elektromos szerszámot a technika mai szintjének és az elismert biztonságtechnikai szabályoknak megfelelően gyártották. Ennek ellenére a használata során a használója vagy más személyek testét és életét fenyegető, illetve a gépet és más anyagi javakat károsító veszélyek léphetnek fel. Az elektromos szerszámot csak

- *rendeltetés szerinti célokra és*
- *kifogástalan állapotban szabad használni.*

A biztonságot csökkentő zavarokat azonnal el kell hárítani.

Rendeltetés szerű használat

Az szablyafűrész rendeltetés szerű használata:

- iparszerű felhasználás az iparban és a kézműiparban,
- fém, műanyag és fa fűrészelése,
- csempe és kerámia fűrészelése,
- egyenes és ívelt vágások,
- csövek vágása,
- arra alkalmas és a gyártó által a jelen készülékhez ajánlott szerszámmal történő használat.

Szablyafűrészekkel kapcsolatos biztonsági tudnivalók

- **A készüléket csak a szigetelt markolatnál fogva tartsa, ha olyan munkát végez, melynél a betétszerszám rejtett áramvezetőket érhet, vagy a saját hálózati kábelt érintheti.**
Feszültségvezető vezetékkel történő érintkezés a készülék fém részeit is feszültség alá helyezheti, és elektromos áramütést okozhat.
- **A kezét tartsa távol a fűrészelési területtől. Soha ne nyúljon a munkadarab alá.**
A fűrészlappal történő érintkezés során sérülésveszély áll fenn.
- **Csak bekapcsolva vezesse az elektromos kéziszerszámot a munkadarabon.**
Ellenkező esetben fennáll a visszaütés veszélye, ha a betétszerszám a munkadarabban elakad.
- **Ügyeljen arra, hogy a fűrész támasz fűrészeléskor mindig felfeküdjön a munkadarabra.** A fűrészlap elakadhat, és a kezelő elveszítheti az ellenőrzést az elektromos kéziszerszám felett.
- **A munkafolyamat befejeztével kapcsolja ki az elektromos kéziszerszámot, és a fűrészlapot csak akkor húzza ki a vágásból, ha mozgása leállt.** Így elkerülhető, hogy az elektromos kéziszerszám visszaütsön, és biztonságosan letehető.
- **Csak sérülésmentes, kifogástalan állapotú fűrészlapot használjon.** Az elhajlott, életlen fűrészlap eltörhet vagy visszaütést okozhat.
- **A fűrészlapot kikapcsolás után ne fékezze le oldalnyomással.** A fűrészlap megsérülhet, eltörhet vagy visszaütést okozhat.
- **Az anyagot szilárdan rögzítse.** A munkadarabot ne kezével vagy lábával támassza meg. Ne érjen tárgyakhoz vagy a talajhoz a járó fűrészszel. Visszaütés veszélye áll fenn.
- **Ne használja az elektromos szerszámot sérült kábellel. Ne érjen a sérült kábelhez, és húzza ki a hálózati csatlakozót, ha a kábel munka közben megsérül.** A sérült kábel megnöveli az áramütés kockázatát.

- **A rejtett vezetékek megkereséséhez használjon megfelelő keresőeszközt, vagy kérjen segítséget az illetékes áramszolgáltatótól.** Az elektromos vezetékekkel való érintkezés tüzet és áramütést okozhat. A gázvezeték sérülése robbanást idézhet elő. A vízvezetékbe történő behatolás anyagi károkat vagy elektromos áramütést okozhat.
- **Munkavégzéskor tartsa erősen két kézzel a szerszámot, és biztosan álljon.** Az elektromos szerszám két kézzel biztonságban kezelhető.
- **Tartsa tisztán a munkaterületet. Az anyagkeverékek különösen veszélyesek.** A könnyűfém por meggyulladhat vagy felrobbanhat.
- **Várja meg, hogy az elektromos kéziszerszám teljesen megálljon, mielőtt letenné.** A betétszerszám beakadhat, és emiatt elveszitheti az elektromos szerszám feletti ellenőrzést.
- **Biztosítsa a munkadarabot.** A befogószerkezettel rögzített munkadarab biztonságban tartható, mintha a kezével fogná.

Különleges biztonsági tudnivalók

- A hálózati feszültségnek és a típus táblán megadott feszültségnek meg kell egyeznie.
- Ne csiszoljon olyan anyagokat, amelyeknél egészségre veszélyes anyagok szabadulnak fel (pl. azbeszt).
- Az elektromos szerszám jelöléséhez csak ragasztható címkéket szabad használni. Ne fúrjon lyukakat az elektromos szerszám házába!

Zaj és vibráció

A zaj- és rezgésértékeket az EN 62841-nek megfelelően állapították meg.

A készülék A értékelésű zajszintjének nagysága tipikusan:

		RS 13-32	RSP 13-32
Hangnyomásszint	dB(A)	90	92
Hangteljesítményszint	dB(A)	100	102
Bizonytalanság K	dB	3	

		RS 13-32	RSP 13-32
Rezgési összérték:			
Forgácslemez fűrészelése, emissziós érték a_h	m/s ²	10	10,9
Fagerendák fűrészelése, emissziós érték a_h	m/s ²	12,3	10,4
Bizonytalanság K	m/s ²	1,5	

FIGYELEM!

A megadott mérési értékek új készülékekre vonatkoznak. A napi felhasználás során változnak a zaj- és rezgésértékek.

MEGJEGYZÉS!

A jelen utasításokban megadott rezgésszint értéke az EN 62841-ben szabályozott mérési eljárásnak megfelelően került lemérésre, és használható az elektromos szerszámok egymással való összehasonlításához. Az érték alkalmas a rezgésterhelés előzetes megbecslésére is.

A megadott rezgésszintérték az elektromos szerszám legfőbb alkalmazásait reprezentálja. Ha az elektromos szerszámot azonban más alkalmazásokhoz, eltérő betétszerszámokkal vagy nem elegendő karbantartással használják, a rezgésszint értéke eltérő lehet. Ez jelentősen megnövelheti a rezgésterhelést a munkavégzés teljes időtartama alatt. A rezgésterhelés pontos megbecsléséhez azokat az időket is figyelembe kell venni, melyekben a készülék kikapcsol, vagy ugyan működik, azonban ténylegesen nincs használatban. Ez jelentősen csökkentheti a rezgésterhelést a munkavégzés teljes időtartama alatt.

Tegyen kiegészítő biztonsági óvintézkedéseket a kezelő védelmében, pl.: az elektromos kéziszerszám és a betétszerszámok karbantartása, a kezek melegen tartása, hallásvédő felszerelés viselése, munkafolyamatok megszervezése.

VIGYÁZATI!

85 dB(A) hangnyomás fölött hallásvédőt kell hordani.

Használati útmutató

Üzembe helyezés előtt

Az elektromos kéziszerszámot és a tartozékokat ki kell csomagolni, és ellenőrizni kell a szállítmány teljességét és a szállítási sérüléseket.

A fűrészlapok behelyezése/cseréje

⚠ FIGYELMEZTETÉS!

Az elektromos szerszámon történő összes munkavégzés előtt húzza ki a hálózati csatlakozót.

Használt fűrészlap kidobása

⚠ VIGYÁZATI!

- A használt betétszerszámok felforrósodhatnak. Viseljen védőkesztyűt!
- A kidobási irányban ne legyenek személyek, állatok, illetve érzékeny felületek.

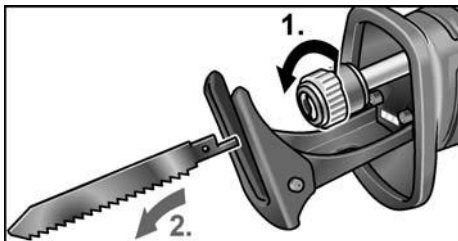

- A szerszámbefogó reteszelését az óramutató irányával ellentétes irányba való elforgatással oldja ki és rögzítse (1.). A használt fűrészlap a rugóerő által dobódik ki (2.).

i MEGJEGYZÉS!

Ha nem dobódik ki a használt fűrészlap, akkor a fűrészlapot előre felé húzza ki a szerszámbefogóból.

Új fűrészlap behelyezése

Válasszon a megmunkálandó anyaghoz megfelelő fűrészlapot. A használható fűrészlapokról a gyártó katalógusaiban tájékozódhat.

⚠ VIGYÁZATI!

Sérülésveszély a vágófogak által. Viseljen védőkesztyűt!

- A szerszámbefogóban ne legyen fűrészpor. A szennyeződéseket sűrített levegővel vagy kefével távolítsa el.

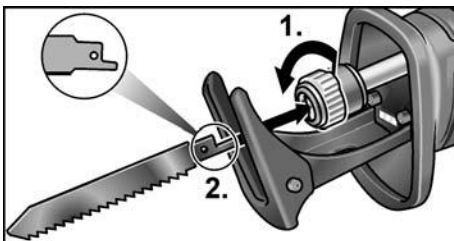

- A szerszámbefogó reteszelését az óramutató irányával ellentétes irányba való elforgatással oldja ki és rögzítse (1.).
- Helyezze be a fűrészlapot a szerszámbefogóba, és tolja be ütközésig (2.).
- Oldja ki a szerszámbefogó reteszelését, a reteszelés záródik a rugóerő által.
- Ellenőrizze a teljes rögzítést a fűrészlap többszöri meghúzásával.

i MEGJEGYZÉS!

Ha a szerszámbefogó reteszelése nem zár teljesen, azt az óramutató járásával megegyező irányba való elforgatással zárja.

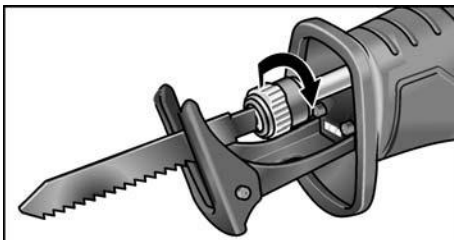

A löketség szabályozása

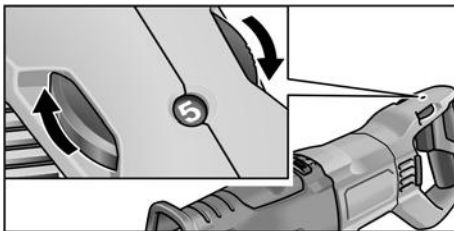

- A löketség beállításához állítsa az állítókereket a kívánt értékre.

A megfelelő löketség a feldolgozandó anyagtól függ és próbavágásokkal meghatározható.

Általánosságban véve fa vágásához magas löketszámot kell választani.

Fém és műanyag vágásához alacsonyabb löketség szükséges.

A löketfajta beállítása

Két löketfajta választható: Egyenes löket és ingalöket.

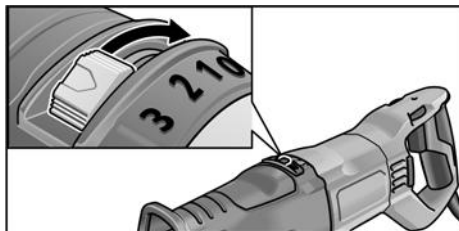

Egyenes löket ↔ 0. fokozat

A fűrész csak vízszintes mozgásokat végez. Főként fém vágásához megfelelő.

Amennyiben fa fűrészelésekor nagyon jó vágáskép szükséges, akkor szintén az egyenes löketet kell használni.

Ingalöket 180°-os elfordítás

A fűrész vízszintes és függőleges mozgásokat (ingamozgásokat) végez. Ez a löketfajta főként fa gyors vágására alkalmas.

Lökethossz fokozat nélküli beállítása (1-3. fokozat)

Fokozat	Lökethossz
1	1 mm
2	2 mm
3	3 mm

A fűrész támasz állítása

⚠ FIGYELMEZTETÉS!

Az elektromos szerszámon történő összes munkavégzés előtt húzza ki a hálózati csatlakozót.

A fűrész támasznak a fűrészelés során mindig az anyagra fel kell feküdnie, hogy a túlzott rezgések elkerülhetőek legyenek. A fűrész támasz állításával például korlátozható a fűrészlap vágásmélysége is.

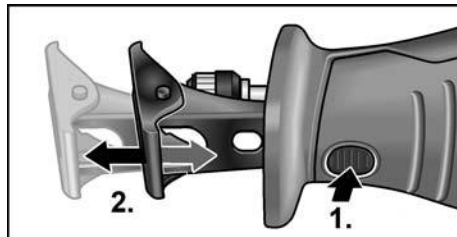

- Nyomja meg a fűrész támasz reteszelő gombját (1.).
- Állítsa be a szükséges mélységre a fűrész támaszt (2.).
- Engedje el a fűrész támasz reteszelő gombját.

Az elektromos kéziszerszám be-/kikapcsolása

Az elektromos szerszám kapcsolója lehetővé teszi a löketség lassú növelését a maximális értékig.

- Nyomja le a kapcsolót, és tartsa nyomva. Az elektromos szerszám bekapcsol.

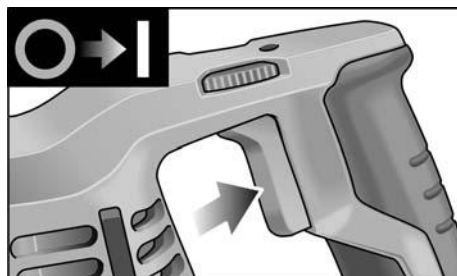

Ha az elektromos kéziszerszám be van kapcsolva, a munkaterületet a LED megvilágítja.

A gép kikapcsolása:

- Engedje el a kapcsolót.

A munkavégzésre vonatkozó megjegyzések

⚠ FIGYELMEZTETÉS!

Az elektromos szerszámot mindig két kézzel kell fogni!

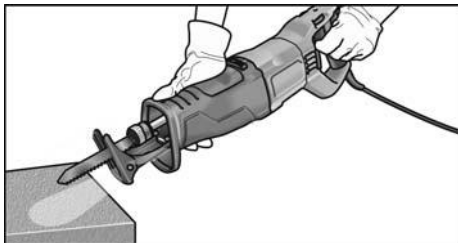

- Az elvágandó munkadarabot lehetőség szerint satuba kell fogni.
- A fűrész fűrész támasszal rendelkezik. Ez segít a rezgések csökkentésében. Ezenkívül lehetővé teszi a derékszögű vágást.
- A készülék kikapcsolása után rövid ideig még mozog a fűrészlap.
- A fűrészlapot közvetlenül a használat után ne érintse meg, mert nagyon forró lehet.

Fém fűrészelése

Fém fűrészelése esetén a vágási vonal mentén használjon kenőanyagot. Ezzel megelőzhető az anyag túlságos felmelegedése.

Fa fűrészelése

A fűrész derékszögben helyezze a munkadarabra. A fűrész egyenletes nyomással vezesse végig a fán, közben a fűrész támasszt a munkadarabnak nyomva.

Fűrészelés közvetlenül a falon

A bimetal fűrészlap rugalmasságának köszönhetően a csöveket a fallal síkban le lehet vágni. Ehhez használjon elegendő hosszúságú fűrészlapot, amely túlnyúlik a cső keresztmetszetén. A fűrészlapot a fallal síkban úgy helyezze el, hogy annak elhajlási pontja a fűrészelőndő munkadarabon kívül essen.

Merülővágások

A fűrész merülővágásra is alkalmas fában és műanyagban. Merülővágások végrehajtásához csak rövid (<150 mm) fűrészlapot használjon!

- A fűrész a munkadarabon a fűrész támassz alsó élével úgy helyezze el, hogy a fűrészlap ne érjen a munkadarabhoz.

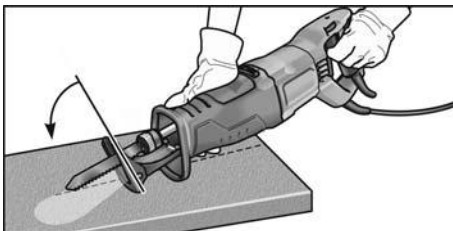

- Kapcsolja be a fűrész.
- A fűrész támasszt nyomja erősen a munkadarabra, és döntse előre a készüléket. Lassan merítse a fűrészlapot a munkadarabba.
- Ha a fűrész támassz teljesen felfekszik a munkadarabon, akkor fűrészelj tovább a kívánt vágási vonal mentén.

i **MEGJEGYZÉS**

Fémbe ne végezzen merülővágást.

Egyéb útmutatások

- Az „éles” betétszerszámok alkalmazása növeli a munkateljesítményt és az elektromos kéziszerszám élettartamát.
- Az elektromos szerszámot a munka után meg kell tisztítani, és száraz helyen kell tárolni.

Karbantartás és ápolás

⚠ FIGYELMEZTETÉS!

Az elektromos szerszámon történő összes munkavégzés előtt húzza ki a hálózati csatlakozót.

Tisztítás

⚠ FIGYELMEZTETÉS!

Fémek megmunkálásakor szélsőséges alkalmazásoknál áramvezető por rakódhat le a ház belső terében.

- Az elektromos szerszámot és a szellőzőnyílásait rendszeresen tisztítsa meg. A gyakoriság a megmunkálandó anyagtól és a használat időtartamától függ.
- A ház belső terét és a motort száraz sűrített levegővel rendszeresen át kell fújni.

Hajtómű

MEGJEGYZÉS!

A hajtóműfejen lévő csavarokat a garancia időtartama alatt ne csavarja ki. Ennek figyelmen kívül hagyása esetén megszűnnek a gyártó cég garanciális kötelezettségei.

Javítások

Javításokat kizárólag a gyártó cég által felhatalmazott ügyfélszolgálati műhely végezhet.

Pótalkatrészek és tartozékok

MEGJEGYZÉS!

Cseréhez csak a gyártó eredeti alkatrészeit használja. Idegen gyártmányok használata esetén megszűnnek a gyártó cég garanciális kötelezettségei.

További tartozékokat, főként betétszorszámokat, a gyártó cég katalógusaiban talál.

Robbantott ábrák és pótalkatrészjegyzékek honlapunkon találhatóak:

www.flex-tools.com

Ártalmatlanítási tudnivalók

FIGYELMEZTETÉS!

Az elhasználdott készülékeket a hálózati kábel eltávolításával használhatatlanná kell tenni.



Csak az EU tagországi számára.

Sohase dobja az elektromos szorszámokat a háztartási hulladékba!

Az elektromos és elektronikus berendezések hulladékairól szóló 2012/19/EU irányelv, illetve annak a nemzeti jogba történő átültetése szerint az elhasznált elektromos szorszámokat elkülönítve kell gyűjteni, és gondoskodni kell a környezetkímélő módon történő újrahasznosításukról.



Nyersanyag visszanyerése a hulladék ártalmatlanítása helyett.

A készülék, a tartozékok és a csomagolás környezetvédelmi szempontból megfelelő újrafelhasználásáról gondoskodni kell.

A szelektív újrahasznosításhoz a műanyag alkatrészeket jelöléssel látták el.

MEGJEGYZÉS!

Az ártalmatlanítási lehetőségekről tájékozódjon a szakkereskedőknél!

CE-megfelelőség

Egyedüli felelősségünk tudatában kijelentjük, hogy a „Műszaki adatok” alatt leírt termék megfelel az alábbi szabványoknak vagy normatív dokumentumoknak:

EN 62841, a 2014/30/EU, a 2006/42/EK és a 2011/65/EU irányelvek rendelkezései szerint.

A műszaki dokumentációkért felelős:

FLEX-Elektrowerkzeuge GmbH, R & D
Bahnhofstrasse 15, D-71711 Steinheim/Murr

Eckhard Rühle
Manager Research &
Development (R & D)
2018 .03 .14

Klaus Peter Weinper
Head of Quality
Department (QD)

FLEX-Elektrowerkzeuge GmbH
Bahnhofstrasse 15, D-71711 Steinheim/Murr

Felelősség kizárása

A gyártó cég és képviselői nem felelnek az olyan károkért vagy az üzletmenet megszakadása miatt elmaradt nyereségért, amelyeket a termék vagy a termék nem megengedett használata okozott. A gyártó cég és képviselői nem felelnek az olyan károkért, amelyek szakszerűtlen használat miatt vagy más gyártó cégek gyártmányaival összefüggésben keletkeztek.

Obsah

Použité symboly	128
Symboly na nářadí	128
Technické údaje	128
Přehled	129
Pro vaši bezpečnost	130
Hlučnost a vibrace	131
Návod k použití	132
Údržba a ošetřování	134
Pokyny pro likvidaci	135
CE shoda	135
Vyloučení odpovědnosti	135

Použité symboly

VAROVÁNÍ!

*Označuje bezprostředně hrozící nebezpečí.
Při nedodržení upozornění hrozí usmrcení
nebo nejtěžší poranění.*

POZOR!

*Označuje možnou nebezpečnou situaci.
Při nedodržení upozornění hrozí poranění
nebo věcné škody.*

UPOZORNĚNÍ!

*Označuje tipy pro použití a důležité
informace.*

Symboly na nářadí



Před uvedením do provozu si přečtěte návod k obsluze!



Noste ochranné brýle!



Noste chrániče sluchu!



Pokyn pro likvidaci starého nářadí
(viz stránku 135!)

Technické údaje

Šavlová pila	RS 13-32 RSP 13-32	
	Síťové napětí	V
Hz		50/60
Příkon	W	1300
Výkon	W	600
Počet zdvihů při volnoběhu	min ⁻¹	0-3000
Zdvih	mm	32
Max. tloušťka materiálu – kov – dřevo	mm	20
	mm	230
Hmotnost podle standardu „EPTA-procedure 01/2003“	kg	4,6
Třída ochrany		II

Přehled

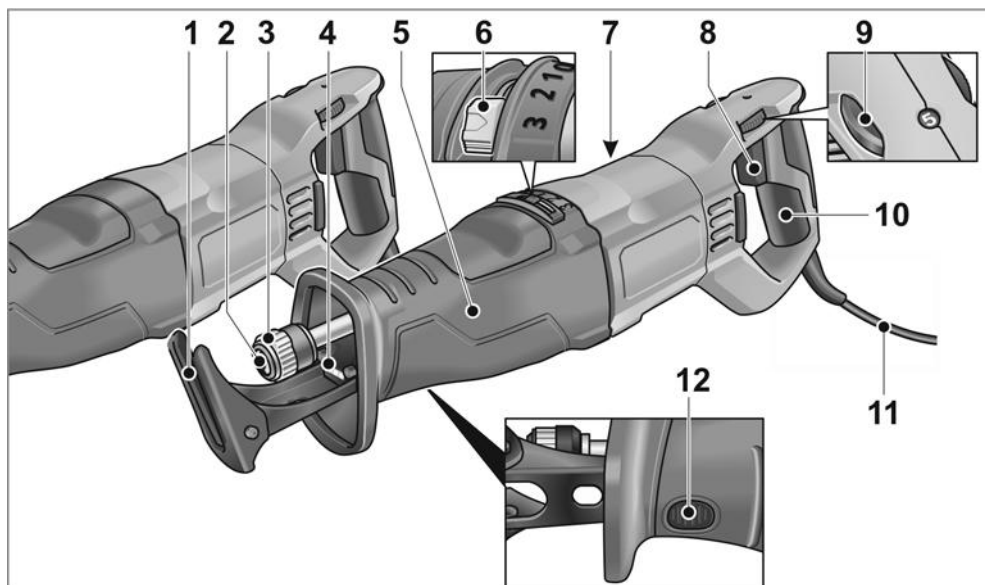

- | | | | |
|---|---|----|--|
| 1 | Opěrka | 9 | Regulační kolečko pro předvolbu rychlosti zdvihu |
| 2 | Uchycení nástroje | 10 | Zadní rukojeť |
| 3 | Zajištění uchycení nástroje | 11 | Síťový kabel 4,0 m se síťovou zástrčkou |
| 4 | LED světlo
Pro osvětlení pracovního prostoru | 12 | Zajištění opěrky |
| 5 | Přední rukojeť | | |
| 6 | Spínač kyvadlový zdvih (stupeň 0–3) | | |
| 7 | Typový štítek* | | |
| 8 | Vypínač
K zapnutí a vypnutí a dále rozběhnutí na maximální počet zdvihů. | | |

* není viditelný

Pro vaši bezpečnost

VAROVÁNÍ!

Přečtěte si všechna bezpečnostní upozornění a všechny pokyny. Nedodržení bezpečnostních upozornění a pokynů mohou mít za následek úraz elektrickým proudem, požár a/nebo těžká poranění. **Všechna bezpečnostní upozornění a všechny pokyny si do budoucna uschovejte.**

Před použitím elektrického nářadí si přečtěte:

- tento návod k obsluze,
- „Všeobecné bezpečnostní pokyny“ k zacházení s elektrickým nářadím v příloženém sešitu (č. publikace: 315.915),
- pravidla a předpisy pro zabránění úrazům, které platí v místě použití, a jednejte podle nich.

Toto elektrické zařízení je zkonstruované podle současného stavu techniky a uznávaných bezpečnostnětechnických předpisů. Při jeho používání může přesto dojít k ohrožení života uživatele nebo třetí osoby, event. k poškození zařízení nebo jiných věcných hodnot. Elektrické nářadí používejte pouze

- v souladu s určeným účelem,
- v bezvadném bezpečnostnětechnickém stavu.

Okamžitě odstraňte poruchy omezující bezpečnost.

Použití v souladu s určeným účelem

Šavlová pila je určená

- pro profesionální použití v průmyslu a řemesle,
- pro řezání kovu, plastu a dřeva,
- pro řezání dlaždic a keramiky,
- pro rovné a křivkové řezy,
- pro řezání trubek,
- k použití s nástrojem vhodným k tomuto účelu a doporučeným výrobcem pro toto nářadí.

Bezpečnostní upozornění pro šavlové pily

- Když provádíte práce, při kterých může nástroj zasáhnout skrytá elektrická vedení nebo vlastní síťový kabel, uchopte nářadí pouze za izolované plochy rukojeti. Kontakt s vedením pod napětím může uvést také kovové díly nářadí pod napětí a vést k úrazu elektrickým proudem.
- **Nedávejte ruce do oblasti řezání. Nesahejte pod obrobek.** Při kontaktu s pilovým listem hrozí nebezpečí poranění.
- **Elektrické nářadí vedte proti obrobku jen zapnuté.** Jinak hrozí nebezpečí, že se nástroj zasekne v obrobku.
- **Dbejte na to, aby opěrka při řezání vždy dosedala na obrobek.** Pilový list se může zaháknout a způsobit ztrátu kontroly nad elektrickým nářadím.
- **Po ukončení práce elektrické nářadí vypněte a pilový list vytáhněte z řezu až po úplném zastavení.** Tak zabráníte zpětnému rázu a budete moci elektrické nářadí bezpečně odložit.
- **Používejte pouze nepoškozené, bezvadné pilové listy.** Deformované nebo neostré pilové listy mohou prasknout nebo způsobit zpětný ráz.
- **Nepřibrzdujte pilový list po vypnutí přitlačením na stranu.** Pilový list se může poškodit, prasknout nebo způsobit zpětný ráz.
- **Materiál dobře upněte. Nepodepírejte obrobek rukou nebo nohou.** Běžící pilou se nedotýkejte žádných předmětů nebo země. Hrozí nebezpečí zpětného rázu.
- **Nepoužívejte elektrické nářadí s poškozeným kabelem. Nedotýkejte se poškozeného kabelu a vytáhněte síťovou zástrčku, dojde-li během práce k poškození kabelu.** Poškozené kabely zvyšují riziko úrazu elektrickým proudem.

- **Používejte vhodné detektory, abyste identifikovali skrytá napájecí vedení, nebo proveďte konzultaci s energetickými rozvodnými závody.** Kontakt s elektrickými vedeními může vést k požáru a úrazu elektrickým proudem. Poškození plynového potrubí může vést k výbuchu. Vniknutí do vodovodního potrubí způsobí věcné škody nebo může způsobit úraz elektrickým proudem.
- **Při práci držte elektrické nářadí pevně oběma rukama a postarejte se o stabilní postoj.** Oběma rukama budete elektrické nářadí vést bezpečněji.
- **Udržujte pracoviště čisté. Nebezpečné jsou zejména materiálové směsi.** Prach z lehkých kovů může začít hořet nebo explodovat.
- **Elektrické nářadí odkládejte až po zastavení.** Nástroj se může zaháknout a způsobit ztrátu kontroly nad elektrickým nářadím.
- **Zabezpečte obrobek.** Obrobek uchycený upínacím zařízením je drženy spolehlivěji než vaši rukou.

Speciální bezpečnostní upozornění

- Síťové napětí a napěťové údaje na typovém štítku musí být shodné.
- Nepracovávajte materiály, ze kterých se uvolňují látky ohrožující zdraví (např. azbest).
- K označení elektrického nářadí používejte pouze lepicí štítky. Nevrtajte do nářadí otvory.

Hlučnost a vibrace

Hodnoty hluku a vibrací byly zjištěny podle EN 62841.

Hladina hluku nářadí vyhodnocená s filtrem A činí typicky:

		RS 13-32	RSP 13-32
Hladina akustického tlaku	dB(A)	90	92
Hladina akustického výkonu	dB(A)	100	102
Nejistota K	dB	3	

		RS 13-32	RSP 13-32
Celková hodnota vibrací:			
Emitovaná hodnota a_h při řezání dřevotřískové desky	m/s^2	10	10,9
Emitovaná hodnota a_h při řezání dřevěných trámů	m/s^2	12,3	10,4
Nejistota K	m/s^2	1,5	

POZOR!

Uvedené naměřené hodnoty platí pro nové nářadí. Při každodenním používání se hodnoty hlučnosti a vibrací mění.

UPOZORNĚNÍ!

Úroveň vibrací uvedená v těchto pokynech byla změřena měřicí metodou stanovenou EN 62841 a lze ji použít k vzájemnému srovnání elektrického nářadí. Metoda je vhodná také pro předběžný odhad zatížení vibracemi.

Uvedená úroveň vibrací se vztahuje k hlavnímu použití elektrického nářadí. Při jiném způsobu použití, při použití s jinými nástroji nebo nedostatečné údržbě se úroveň vibrací může lišit. Zatížení vibracemi během celé pracovní doby se tím může výrazně zvýšit.

Pro přesný odhad zatížení vibracemi je potřeba brát v úvahu také dobu, kdy je nářadí vypnuté nebo sice běží, ale nepoužívá se. Zatížení vibracemi během celé pracovní doby se tím může výrazně snížit.

Stanovte doplňující bezpečnostní opatření na ochranu pracovníka před působením vibrací, jako je například údržba elektrického nářadí a nástrojů, udržování rukou v teple, organizace pracovních postupů.

POZOR!

Při akustickém tlaku větším než 85 dB(A) noste chrániče sluchu.

Návod k použití

Před uvedením do provozu

Vybalte elektrické nářadí a příslušenství a zkontrolujte, zda je dodávka kompletní a zda nedošlo k poškození při přepravě.

Nasazení/výměna pilových listů

⚠ VAROVÁNÍ!

Před veškerými pracemi na elektrickém nářadí vytáhněte síťovou zástrčku.

Vyskočení pilového listu

⚠ POZOR!

- Použité nástroje mohou být horké. Noste ochranné rukavice!
- Ve směru vyskočení se nesmí nacházet osoby, zvířata nebo choulostivé povrchy.

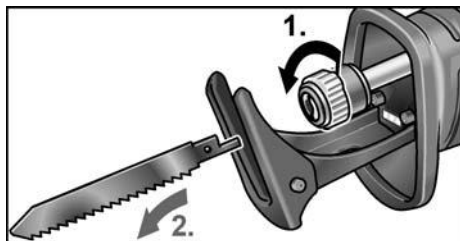

- Povolte zajištění uchycení nástroje otáčením proti směru hodinových ručiček a podržte ho (1.).
Pilový list vyskočí silou pružiny (2.).

i UPOZORNĚNÍ!

Pokud použitý pilový list nevyskočí, vytáhněte ho dopředu z uchycení nástroje.

Nasazení nového pilového listu

Zvolte pilový list vhodný pro příslušný řezaný materiál. Použitelné pilové listy najdete v katalogích výrobce.

⚠ POZOR!

Nebezpečí poranění o zuby pilového listu. Noste ochranné rukavice!

- Uchycení nástroje musí být zbavené zbytků po řezání. Odstraňte nečistoty stlačeným vzduchem nebo kartáčem.

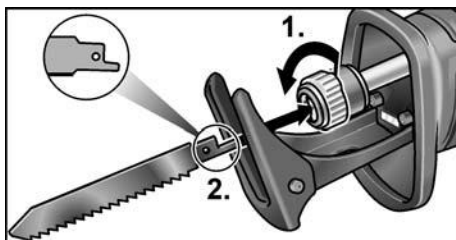

- Povolte zajištění uchycení nástroje otáčením proti směru hodinových ručiček a podržte ho (1.).
- Nasadte pilový list do uchycení nástroje a zasuňte ho až nadoraz (2.).
- Uvolněte zajištění uchycení nástroje, zajištění se silou pružiny zavře.
- Zkontrolujte dokonalé upevnění opakovaným zatáhnutím za pilový list.

i UPOZORNĚNÍ!

Pokud není zajištění uchycení nástroje správně zavřené, zavřete ho otáčením po směru hodinových ručiček.

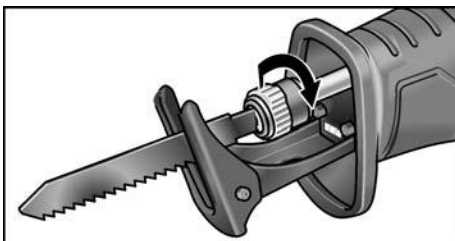

Regulace počtu zdvihů

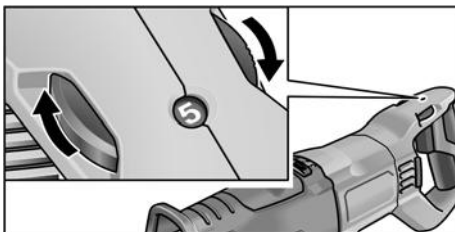

- K nastavení počtu zdvihů nastavte stavěcí kolečko na požadovanou hodnotu.

Vhodný počet zdvihů závisí na opracovávaném materiálu a lze jej zjistit zkušebními řezy.

K řezání dřeva všeobecně zvolte vyšší počet zdvihů.

K řezání kovů a umělých hmot je nutný nižší počet zdvihů.

Nastavení druhu zdvihu

K volbě jsou dva druhy zdvihu: přímý zdvih a kyvný zdvih.

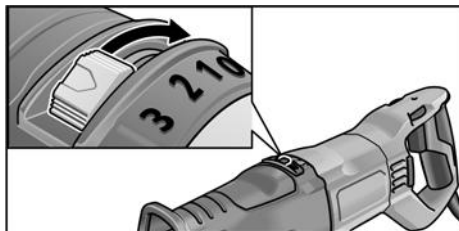

Přímý zdvih ↔ stupeň 0

Pila provádí pouze horizontální pohyby. Je zejména vhodný k řezání kovů. Bude-li při řezání dřeva potřebný velmi dobrý řez, použijte rovněž přímý zdvih.

Otočit kyvadlový zdvih o 180°

Pila provádí horizontální a vertikální pohyby (kyvadlové pohyby). Tento druh zdvihu je vhodný zejména k rychlému řezání dřeva.

Plynule nastavitelná velikost zdvihu (stupeň 1-3)

Stupeň	Výška zdvihu
1	1 mm
2	2 mm
3	3 mm

Nastavení opěrky

⚠ VAROVÁNÍ!

Před veškerými pracemi na elektrickém nářadí vytáhněte síťovou zástrčku.

Opěrka by měla při řezání vždy dosedat na materiál, aby se zabránilo nadměrným vibracím.

Nastavením opěrky lze například omezit hloubku řezu pilového listu.

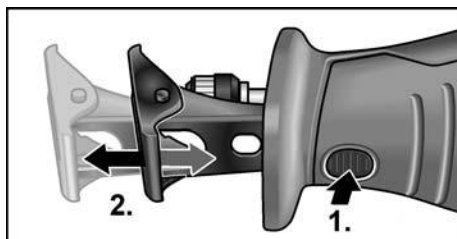

- Stiskněte zajištění opěrky (1.).
- Nastavte opěrku na potřebnou hloubku (2.).
- Uvolněte zajištění opěrky.

Zapnutí/vypnutí elektrického nářadí

Vypínač elektrického nářadí umožňuje pomalé zvyšování počtu zdvihů až na maximální hodnotu.

- Stiskněte vypínač a držte ho stisknutý. Elektrické nářadí se spustí.

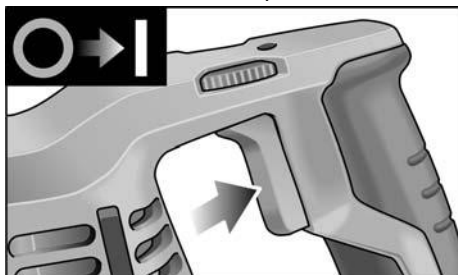

Při zapnutém elektrickém nářadí osvětluje pracovní prostor LED.

Vypnutí nářadí:

- Uvolněte vypínač.

Pracovní pokyny

⚠ VAROVÁNÍ!

Elektrické nářadí vždy pevně držte oběma rukama!

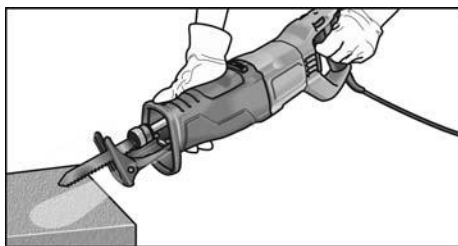

- Řezaný obrobek pokud možno upněte do svěráku.
- Pila je vybavená opěrkou. Ta slouží ke snížení vibrací. Kromě toho s ní dosáhnete pravouhlych řezů.
- Po vypnutí pilový list ještě krátkou dobu dobíhá.
- Pilového listu se nikdy nedotýkejte bezprostředně po použití, protože může být velmi horký.

Řezání kovu

Při řezání kovu použijte podél linie řezu mazivo. Zabrání se tak příliš silnému zahřívání materiálu.

Řezání dřeva

Pilu nasadte na obrobek v pravém úhlu. Vedte pilu s rovnoměrným přitlakem dřevem, opěrku přitom tlačte proti obrobku.

Řezání přímo u zdi

Díky pružnosti bimetalových pilových listů je možné odřezávat trubky zarovnaně se zdí. Použijte k tomu dostatečně dlouhý pilový list, přesahující průměr trubky. Přiložte pilový list až ke zdi, aby místo ohybu bylo mimo řezaný předmět.

Ponorné řezy

Pila je vhodná pro ponorné řezy do dřeva a plastu. Při provádění ponorných řezů používejte pouze krátké pilové listy (< 150 mm)!

- Pilu nasadte na obrobek spodní stranou opěrky tak, aby se pilový list nedotýkal obrobku.

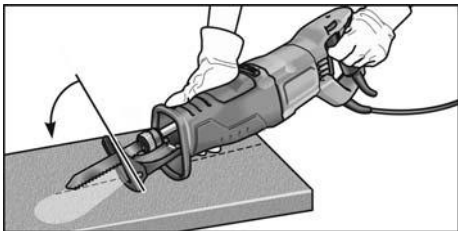

- Zapněte pilu.

- Opěrku pevně přitlačte k obrobku a pilu nakloňte dopředu. Pomalu zanořujte pilu do obrobku.
- Když opěrka zcela přiléhá k obrobku, řežte podél požadované linie řezu dál.



UPOZORNĚNÍ

Neprovádějte ponorné řezy do kovu.

Ostatní pokyny

- Použitím „ostrých“ nástrojů se zvyšuje pracovní výkon a prodlužuje životnost elektrického nářadí.
- Po ukončení práce elektrické nářadí vyčistěte a uložte v přepravním kufříku na suchém místě.

Údržba a ošetřování



VAROVÁNÍ!

Před veškerými pracemi na elektrickém nářadí vytáhněte síťovou zástrčku.

Čistění



VAROVÁNÍ!

Při práci s kovem se může při extrémním používání uvnitř nářadí usazovat vodivý prach.

- Elektrické nářadí a větrací šterbiny pravidelně čistěte. Četnost čistění je závislá na opracovávaném materiálu a době používání.
- Vnitřní prostor s motorem pravidelně vyfoukejte suchým stlačeným vzduchem.

Převodovka



UPOZORNĚNÍ!

Během záruční doby nepovolujte šrouby na převodové hlavě. Při nedodržení zaniknou záruční závazky výrobce.

Opavy

Opavy nechávejte provádět výhradně v servisu autorizovaném výrobcem.

Náhradní díly a příslušenství

i UPOZORNĚNÍ!

K výměně používejte pouze originální díly výrobce. Při použití cizích výrobků zaniknou záruční závazky výrobce.

Další příslušenství, zejména nástroje, najdete v katalogích výrobce.

Rozkladové výkresy a seznamy náhradních dílů najdete na naší webové stránce:

www.flex-tools.com.

Pokyny pro likvidaci

⚠ VAROVÁNÍ!

Odstraněním síťového kabelu zajistěte, že bude vysloužilé nářadí nepoužitelné.



Pouze pro země EU.

Nevyhazujte elektrické nářadí do domovního odpadu!

Podle evropské směrnice 2012/19/EU o odpadních elektrických a elektronických zařízeních a podle odpovídajících ustanovení právních předpisů jednotlivých zemí se musí použité elektrické nářadí shromažďovat odděleně od ostatního odpadu a odevzdat k ekologické recyklaci.



Recyklace místo smíšeného odpadu.

Nářadí, příslušenství a obal je třeba odevzdat k ekologické recyklaci. Plastové díly jsou označené, aby byla možná recyklace podle druhu materiálu.

i UPOZORNĚNÍ!

O možnostech likvidace se informujte u specializovaného prodejce!

€ shoda

Prohlašujeme na výhradní zodpovědnost, že výrobek popsáný v části „Technické údaje“ je v souladu s následujícími normami nebo normativními dokumenty:

EN 62841 podle ustanovení směrnic 2014/30/EU, 2006/42/ES, 2011/65/EU.

Za technické podklady zodpovídá:

FLEX-Elektrowerkzeuge GmbH, R & D
Bahnhofstrasse 15, D-71711 Steinheim/Murr

Eckhard Rühle
Manager Research &
Development (R & D)

Klaus Peter Weinper
Head of Quality
Department (QD)

14.03.2018

FLEX-Elektrowerkzeuge GmbH
Bahnhofstrasse 15, D-71711 Steinheim/Murr

Vyloučení odpovědnosti

Výrobce a jeho zástupce neodpovídají za škody a ušlý zisk vlivem přerušení obchodní činnosti, která byla způsobená výrobkem nebo eventuálně nemožností jeho použití. Výrobce a jeho zástupce neodpovídají za škody, které byly způsobeny nesprávným použitím nebo ve spojení s výrobky jiných výrobců.

Obsah

Použité symboly	136
Symboly na náradí	136
Technické údaje	136
Prehľad	137
Pre vašu bezpečnosť	138
Hlučnosť a vibrácie	139
Návod na obsluhu	140
Údržba a ošetrovanie	142
Pokyny na likvidáciu	143
CE Vyhlásenie o zhode	143
Vylúčenie zodpovednosti	143

Použité symboly

VAROVANIE!

Označuje bezprostredne hroziace nebezpečenstvo. Pri nedodržaní upozornenia hrozí usmrtenie alebo najťažšie poranenia.

POZOR!

Označuje možnú nebezpečnú situáciu. Pri nedodržaní upozornenia hrozí poranenie alebo vecné škody.

UPOZORNENIE!

Označuje typy na používanie a dôležité informácie.

Symboly na náradí



Pred uvedením do prevádzky si prečítajte návod na obsluhu!



Používajte ochranu očí!



Používajte ochranu sluchu!



Pokyn na likvidáciu použitého spotrebiča (pozri strana 143)!

Technické údaje

Chvostová píla	RS 13-32 RSP 13-32	
Sieťové napätie	V	220-240
	Hz	50/60
Príkion	W	1300
Výkon	W	600
Počet zdvihov naprázdno	min ⁻¹	0-3000
Zdvih	mm	32
Max. hrúbka materiálu – kov – drevo	mm	20
	mm	230
Hmotnosť podľa „EPTA-procedure 01/2003“	kg	4,6
Trieda ochrany		II

Prehľad

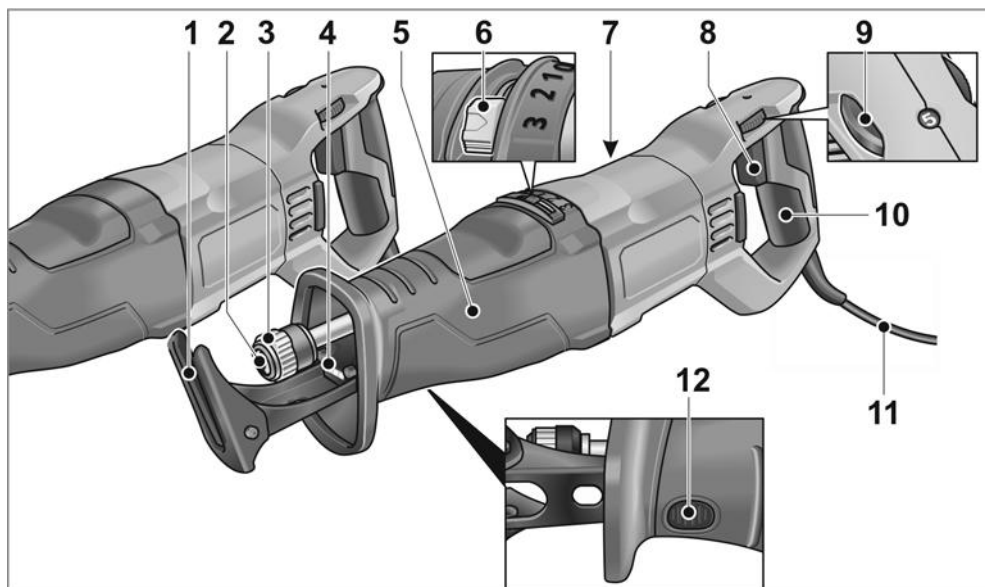

- | | | | |
|---|---|----|--|
| 1 | Dosadacia podpera píly | 9 | Regulačné koliesko na predvoľbu rýchlosti zdvihu |
| 2 | Uchytenie nástroja | 10 | Zadná rukoväť |
| 3 | Zaistenie upínania nástroja | 11 | Sieťový kábel 4,0 m so sieťovou zástrčkou |
| 4 | LED osvetlenie
Na osvetlenie pracovnej oblasti. | 12 | Zaistenie dosadacej podpery píly |
| 5 | Predná rukoväť | | |
| 6 | Spínač kyvadlový zdvih (stupeň 0-3) | | |
| 7 | Výrobný štítek * | | |
| 8 | Vypínač
Na zapnutie a vypnutie a na nabehnutie až na maximálne otáčky. | | |

* nie je viditeľný

Pre vašu bezpečnosť

VAROVANIE!

Prečítajte si všetky bezpečnostné upozornenia a pokyny. Zanedbanie dodržiavania bezpečnostných upozornení a pokynov môže mať za následok úraz elektrickým prúdom, požiar a/alebo ťažké poranenia. **Všetky bezpečnostné upozornenia a pokyny uschovajte na budúce použitie.**

Pred použitím elektrického náradia si prečítajte:

- tento návod na obsluhu,
- „Všeobecné bezpečnostné pokyny“ na zaobchádzanie s elektrickým náradím v priloženom zošite (č. publikácie: 315.915),
- pravidlá a predpisy na zabránenie úrazom, platné pre miesto používania a konajte podľa nich.

Toto elektrické náradie je skonštruované podľa súčasného stavu techniky a uznávaných bezpečnostno-technických pravidiel. Pri používaní môže napriek tomu dôjsť k ohrozeniu zdravia a života používateľa alebo tretej osoby, príp. poškodeniu náradia alebo iných vecných hodnôt. Používajte elektrické náradie len

- na určené použitie,
- v bezchybnom bezpečnostno-technickom stave.

Okamžite odstráňte poruchy, ktoré obmedzujú bezpečnosť.

Určené použitie

Chvostová píla je určená

- na profesionálne použitie v priemysle a remeselníctve,
- na pílenie kovu, plastu a dreva,
- na pílenie obkladačiek a keramiky,
- na rovné a oblé rezy,
- na rezanie rúr,
- na použitie s nástrojom, ktorý je pre tento účel vhodný a výrobcom pre toto náradie odporučený.

Bezpečnostné upozornenia pre chvostové píly

- **Držte náradie len za izolované plochy rukoväti, ak budete vykonávať práce, pri ktorých môže pracovný nástroj zasiahnuť skryté elektrické vedenia alebo vlastný sieťový kábel.** Kontakt s vedením, ktoré je pod napätím, spôsobí, že aj kovové súčiastky náradia sa dostanú pod napätie, čo má za následok zásah elektrickým prúdom.
- **Ruky držte v bezpečnej vzdialenosti od oblasti píly. Nesiahajte pod obrobok.** Pri kontakte s pílovým listom hrozí nebezpečenstvo poranenia.
- **Veďte len zapnuté elektrické náradie proti obrobku.** Ináč hrozí nebezpečenstvo spätného rázu, keď sa vkladací nástroj spriechi v obrobku.
- **Dávajte pozor, aby dosadacia podpera píly pri pílení vždy dosadala na obrobok.** Pílový list sa môže zachytiť a viesť k strate kontroly nad elektrickým náradím.
- **Po skončení práce vypnite elektrické náradie a pílový list vyťahnite z rezu až vtedy, keď sa zastaví.** Zabráňte tak spätnému rázu a elektrické náradie môžete bezpečne odložiť.
- **Používajte len nepoškodené, bezchybné pílové listy.** Ohnuté alebo neostré pílové listy sa môžu zlomiť alebo spôsobiť spätný ráz.
- **Pílový list po vypnutí nebrzdíte bočným protitlakom.** Pílový list sa môže poškodiť, zlomiť alebo spôsobiť spätný ráz.
- **Materiál pevne upnite. Obrobok nikdy nepodopierajte rukou alebo nohou.** Nedotýkajte sa žiadnych predmetov alebo podlahy s bežiacou pílou. Hrozí nebezpečenstvo spätného rázu.
- **Používajte vhodné prístroje na vyhľadávanie skrytých elektrických vedení, alebo sa obráťte na miestny energetický podnik.** Kontakt s elektrickými vedeniami môže spôsobiť požiar alebo mať za následok úraz elektrickým prúdom. Poškodenie plynového potrubia môže viesť k výbuchu. Preniknutie do vodovodného potrubia spôsobí vecné škody alebo môže spôsobiť úraz elektrickým prúdom.

- **Nepoužívajte elektrické náradie s poškodeným káblom. Nedotýkajte sa poškodeného kábla a vytiahnite sieťovú zástrčku, ak sa kábel v priebehu práce poškodí.** Poškodené káble zvyšujú riziko úrazu elektrickým prúdom.
- **Pri práci držte elektrické náradie pevne obidvomi rukami a postarajte sa o stabilný postoj.** Elektrické náradie bude obidvomi rukami vedené istejšie.
- **Udržiavajte vaše pracovisko čisté. Zvlášť nebezpečné sú materiálové zmesi.** Prach ľahkých kovov môže horieť alebo explodovať.
- **Skôr než elektrické náradie odložíte, počkajte, až sa úplne zastaví.** Vkladací nástroj sa môže zachytiť a viesť k strate kontroly nad elektrickým náradím.
- **Zaistite obrobok.** Obrobok, ktorý je uchytý upínacím zariadením, je držaný spoľahlivejšie ako vašou rukou.

Špeciálne bezpečnostné pokyny

- Sieťové napätie a napät'ové údaje na typovom štítku musia byť zhodné.
- Neobrábajte materiály, z ktorých sa uvoľňujú látky, ktoré ohrozujú zdravie (napr. azbest).
- Na označenie elektrického náradia používajte iba lepiace štítky. Nevrtajte otvory do telesa náradia.

Hlučnosť a vibrácie

Hodnoty hľuku a vibrácií boli zistené podľa EN 62841.

Hladina hľuku náradia vyhodnotená s filtrom A je typicky:

		RS 13-32	RSP 13-32
Hladina akustického tlaku	dB(A)	90	92
Hladina akustického výkonu	dB(A)	100	102
Neistota K	dB	3	

		RS 13-32	RSP 13-32
Celková hodnota vibrácií:			
Hodnota emisií a_{H} pri pílení drevotrieskovej dosky	m/s^2	10	10,9
Hodnota emisií a_{H} pri pílení drevených nosníkov	m/s^2	12,3	10,4
Neistota K	m/s^2	1,5	



POZORI!

Uvedené namerané hodnoty platia pre nové náradie. Pri dennom používaní sa hodnoty hľučnosti a vibrácií menia.



UPOZORNENIE!

Úroveň vibrácií uvedená v týchto pokynoch bola nameraná meracou metódou, ktorú stanovuje norma EN 62841 a je možné ju použiť na vzájomné porovnanie elektrického náradia. Hodí sa aj na predbežné posúdenie dynamického namáhania.

Uvedená úroveň vibrácií reprezentuje hlavné aplikácie elektrického náradia. Ak sa však elektrické náradie používa pre iné aplikácie, s odlišnými pracovnými nástrojmi alebo s nedostatočnou údržbou, môže sa úroveň vibrácií líšiť. Toto môže dynamické namáhanie v priebehu celej pracovnej zmeny podstatne zvýšiť.

Pre presný odhad dynamického namáhania by sa mali tiež zohľadniť doby, v ktorých je náradie vypnuté alebo je síce v chode, ale v skutočnosti sa nepoužíva. Toto môže dynamické namáhanie v priebehu celej pracovnej zmeny výrazne znížiť.

Stanovte dodatočné bezpečnostné opatrenia na ochranu obsluhy pred účinkami vibrácií, ako napríklad: údržba elektrického náradia a vkladacích nástrojov, udržiavanie teploty rúk, organizácia pracovných postupov.



POZORI!

Pri akustickom tlaku vyššom ako 85 dB(A) používajte ochranu sluchu.

Návod na obsluhu

Pred uvedením do prevádzky

Vybaľte elektrické náradie a príslušenstvo a skontrolujte kompletnosť dodávky a prepravné poškodenia.

Vloženie/výmena pílových listov

VAROVANIE!

Pred všetkými prácami na elektrickom náradí vyťahnite sieťovú zástrčku.

Vyhadzovanie použitého pílové listu

POZOR!

- Použitý pracovný nástroj môžu byť horúce. Noste ochranné rukavice!
- V smere vyhadzovania sa nesmú nachádzať žiadne osoby, zvieratá alebo chýlostivé povrchy.

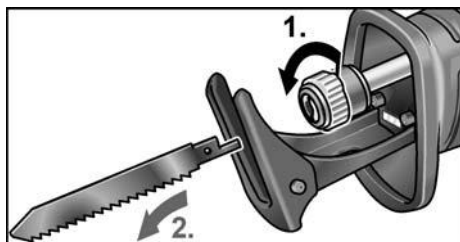

- Zaistenie upínania nástrojov uvoľníte otáčaním proti chodu hodinových ručičiek a pevne držte (1.). Použitý pílový list sa vyhodí silou pružiny (2.).

UPOZORNENIE!

V prípade, že sa pílový list nevyhodí, vytiahnite ho von z upínania nástrojov.

Vloženie nového pílové listu

Zvoľte vhodný pílový list podľa opracovávaného materiálu. Pílové listy nájdete v katalógoch výrobcu.

POZOR!

Nebezpečenstvo poranenia zubkami ostria. Noste ochranné rukavice!

- Upínanie nástrojov musí byť zbavené zvyškov z pílenia. Nečistoty odstráňte stlačeným vzduchom alebo kefkou.

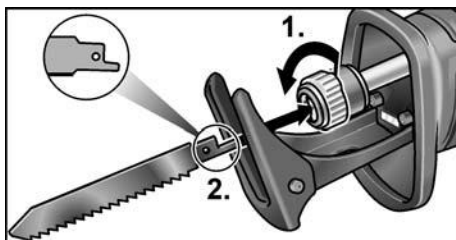

- Zaistenie upínania nástrojov uvoľníte otáčaním proti chodu hodinových ručičiek a pevne držte (1.).
- Pílový list vložte do upínania nástrojov a zasunite až na doraz (2.).
- Zaistenie upínania nástrojov uvoľníte, zaistenie za zatvorí silou pružiny.
- Viacnásobným ťahom skontrolujte, či je pílový list riadne upevnený.

UPOZORNENIE!

Ak sa zaistenie upínania nástrojov nezatvára správne, zatvorte ho otáčaním v smere chodu hodinových ručičiek.

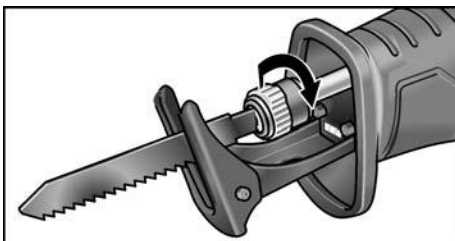

Regulácia počtu zdvihov

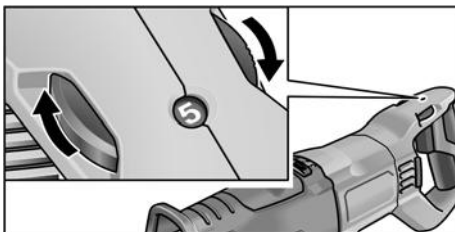

- Na nastavenie počtu zdvihov nastavte nastavovacie koliesko na požadovanú hodnotu.

Vhodný počet zdvihov závisí od obrábaného materiálu a je možné ho zistiť skúšobnými rezmí.

Na rezanie dreva zásadne zvolíte vyšší počet zdvihov.

Na rezanie kovov a umelých hmôt je potrebný nižší počet zdvihov.

Nastavenie druhu zdvihu

Je možné voliť medzi dvoma druhmi zdvihu:

Priamy zdvih a orbitálny výkyv.

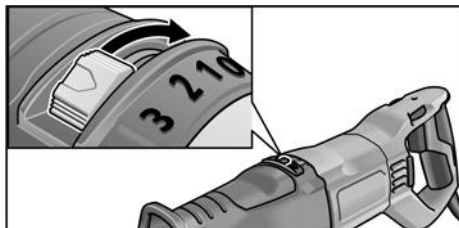

Priamy zdvih ↔ stupeň 0

Píla vykonáva len horizontálne pohyby. Je vhodný predovšetkým na rezanie kovov. Ak bude pri rezaní dreva potrebný veľmi dobrý rez, použite taktiež priamy zdvih.

Otočiť kyvadlový zdvih o 180°

Píla vykonáva horizontálne a vertikálne pohyby (kyvadlové pohyby). Tento druh zdvihu je vhodný predovšetkým na rýchle rezanie dreva.

Plynulo nastaviteľná veľkosť zdvihu (stupeň 1-3)

Stupeň	Výška zdvihu
1	1 mm
2	2 mm
3	3 mm

Nastavenie dosadacej podpery píly

⚠ VAROVANIE!

Pred všetkými prácami na elektrickom náradí vytiahnite sieťovú zástrčku.

Dosadacia podpera píly by mala pri pílení vždy dosadať na materiál, aby sa zabránilo nadmerným vibráciám.

Nastavením dosadacej podpery píly sa môže napríklad obmedziť hĺbka rezu pílového listu.

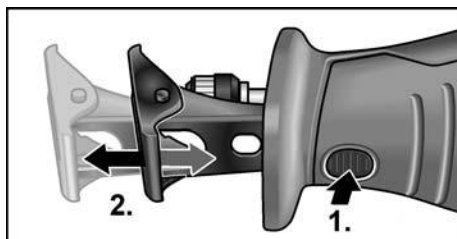

- Stlačte zaistenie dosadacej podpery píly (1.).
- Dosadaciu podperu píly nastavte na potrebnú hĺbku (2.).
- Uvoľnite zaistenie dosadacej podpery píly.

Zapnutie/vypnutie elektrického náradia

Vypínač elektrického náradia umožňuje pomalé stupňovanie počtu zdvihov až na maximálnu hodnotu.

- Stlačte vypínač a držte ho stlačený. Elektrické náradie sa rozbehne.

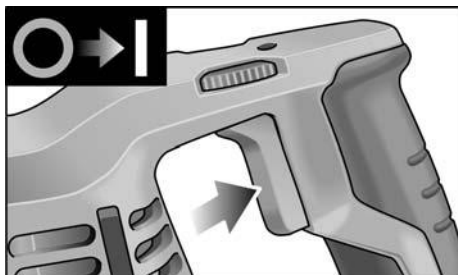

Pri zapnutom elektrickom náradí osvetľuje LED pracovnú oblasť.

Vypnutie náradia:

- Uvoľnite vypínač.

Pracovné pokyny

⚠ VAROVANIE!

Elektrické náradie držte vždy pevne obidvoma rukami!

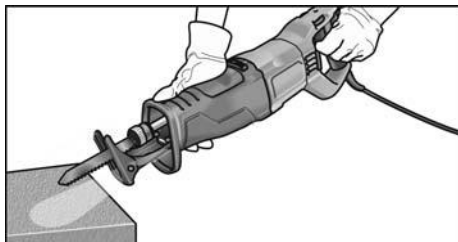

- Rezaný obrobok podľa možnosti upnite do zveráka.
- Píla má dosadaciú podperu. Slúži na redukcii vibrácií. Okrem toho sa ňou docielia pravouhlé rezy.
- Po vypnutí pílový list ešte krátky čas dobieha.
- Pílový list nikdy nechytajte priamo po použití, pretože ešte môže byť horúci.

Pílenie kovu

Pri pílení kovu použitie mazacích prostriedkov pozdĺž línie rezu. Zabráni sa tak silnému ohriatiu materiálu.

Pílenie dreva

Pílu priložte na obrobok v pravom uhle. Pílu vedte rovnomerným tlakom cez drevo, pričom dosadaciú podperu píly tlačte proti obrobku.

Pílenie priamo pri stene

Vďaka elasticite bimetalového pílového listu je možné zarovnávať rúry priamo so stenou. Použite dostatočne dlhý pílový list, ktorý presahuje priemer rúry. Pílový list priložte tesne k stene tak, aby miesto zlomu bolo mimo píleného obrobku.

Ponorné rezy

Píla je vhodná na ponorné rezy do dreva a plastu. Pri ponorných rezoch používajte len krátke pílové listy (< 150 mm)!

- Pílu priložte na obrobok dolnou hranou dosadacej podpery tak, aby sa pílový list nedotýkal obrobku.

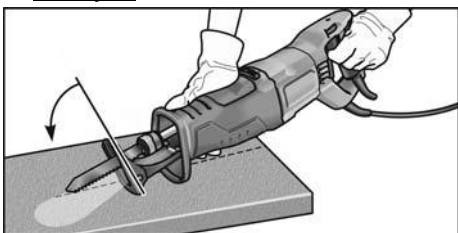

- Zapnite pílu.
- Dosadaciú podperu píly tlačte proti obrobku a pílu kývajte dopredu. Pílový list pomaly ponorte do obrobku.
- Keď dosadacia podpera píly úplne dosadá na obrobok, píľte ďalej pozdĺž línie rezu.

i UPOZORNENIE

Nerobte ponorné rezy do kovu.

Ostatné upozornenia

- Použitie „ostrých“ vkladacích nástrojov zvyšuje pracovný výkon a predlžuje životnosť elektrického náradia.
- Po ukončení práce elektrické náradie vyčistite a uložte v prepravnom kufríku na suchom mieste.

Údržba a ošetrovanie

⚠ VAROVANIE!

Pred všetkými prácami na elektrickom náradí vyťahnite sieťovú zástrčku.

Čistenie

⚠ VAROVANIE!

Pri opracovaní kovov sa môže pri extrémnom nasadení vo vnútornom priestore telesa náradia usadzovať vodivý prach.

- Elektrické náradie a vetracie štrbiny pravidelne čistite. Časť čistenia závisí od opracovávaného materiálu a doby používania.
- Vnútorný priestor telesa s motorom pravidelne vyfúkajte suchým stlačeným vzduchom.

Prevodovka

i UPOZORNENIE!

Počas záručnej lehoty neuvolňujte skrutky na hnacej hlave. Pri nedodržaní uvedeného zaniknú záručné záväzky výrobcu.

Opravy

Opravy zverte výhradne servisnej dielni autorizovanej výrobcu.

Náhradné súčiastky a príslušenstvo

i UPOZORNENIE!

Pri výmene používajte len originálne súčiastky výrobcu. Pri použití výrobkov iných výrobcov zaniknú záručné záväzky výrobcu.

Ďalšie príslušenstvo, najmä vkladacie nástroje, nájdete v katalógu výrobcu.

Výkresy zostavy a zoznamy náhradných súčiastok nájdete na našej webovej stránke:

www.flex-tools.com

Pokyny na likvidáciu

VAROVANIE!

Odstránením sieťového kábla zabezpečte, aby sa náradie, ktoré už doslúžilo, nedalo používať.



Len pre krajiny EÚ.

Nevyhadzujte elektrické náradie do domového odpadu!

Podľa európskej smernice 2012/19/EÚ o odpade z elektrických a elektronických zariadení (OEEZ) a jej transpozície do národného práva sa musí odpad z použitého elektrického náradia separovať a odovzdať na recykláciu v súlade s ochranou životného prostredia.



Získavanie druhotných surovín namiesto likvidácie odpadu

Náradie, príslušenstvo a obal by sa mali odovzdať na ekologickú recykláciu. Plastové časti sú označené na recykláciu podľa druhu.



UPOZORNENIE!

O možnostiach likvidácie sa informujte u špecializovaného predajcu!

CE Vyhlásenie o zhode

Vyhlasujeme na svoju výlučnú zodpovednosť, že výrobok opísaný v časti „Technické údaje“ sa zhoduje s nasledujúcimi normami alebo normatívnymi dokumentmi:

EN 62841 podľa ustanovení smerníc 2014/30/EÚ, 2006/42/ES, 2011/65/EÚ.

Zodpovednosť za technické podklady:
FLEX-Elektrowerkzeuge GmbH, R & D
Bahnhofstrasse 15, D-71711 Steinheim/Murr

Eckhard Rühle
Manager Research &
Development (R & D)

Klaus Peter Weinper
Head of Quality
Department (QD)

14.03.2018

FLEX-Elektrowerkzeuge GmbH
Bahnhofstrasse 15, D-71711 Steinheim/Murr

Vylúčenie zodpovednosti

Výrobca a jeho zástupca neručia za škody a ušlý zisk následkom prerušenia obchodnej činnosti, ktorá bola spôsobená výrobkom alebo nemožnosťou jeho použitia. Výrobca a jeho zástupca nenesú zodpovednosť za škody, ktoré boli spôsobené neodborným použitím alebo v spojení s výrobkami iných výrobcov.

Sadržaj

Korišteni simboli	144
Simboli na aparatu	144
Tehnički podaci	144
Na jedan pogled	145
Za vašu sigurnost	146
Šum i vibracija	147
Uputa za uporabu	148
Održavanje i njega	150
Napuci za zbrinjavanje na otpad	151
€-suglasnost	151
Isključenje iz jamstva	151

Korišteni simboli

POZOR!

Označava izravno prijeteću pogibelj.
Kod nepridržavanja naputka prijete smrt ili najteže ozljede.

OPREZI!

Označava moguće opasnu situaciju.
Kod nepridržavanja naputka prijete ozljede ili materijalna šteta.

NAPUTAK!

Označava savjete za primjenu te važne obavijesti.

Simboli na aparatu



Prije stavljanja u rad pročitati uputu za opsluživanje!



Nositi zaštitu za oči!



Nosite štitnike za sluh!



Naputak o zbrinjavanju na otpad staroga aparata (vidjeti stranicu 151)!

Tehnički podaci

Sabljasta pila	RS 13-32 RSP 13-32	
	Mrežni napon	V
Hz		50/60
Primljena snaga	W	1300
Predana snaga	W	600
Broj hodova u praznom hodu	min ⁻¹	0-3000
Hod	mm	32
Maks. debljina materijala – metal – drvo	mm	20
	mm	230
Težina odgovara „EPTA-postupku 01/2003“	kg	4,6
Klasa zaštite	II	

Na jedan pogled

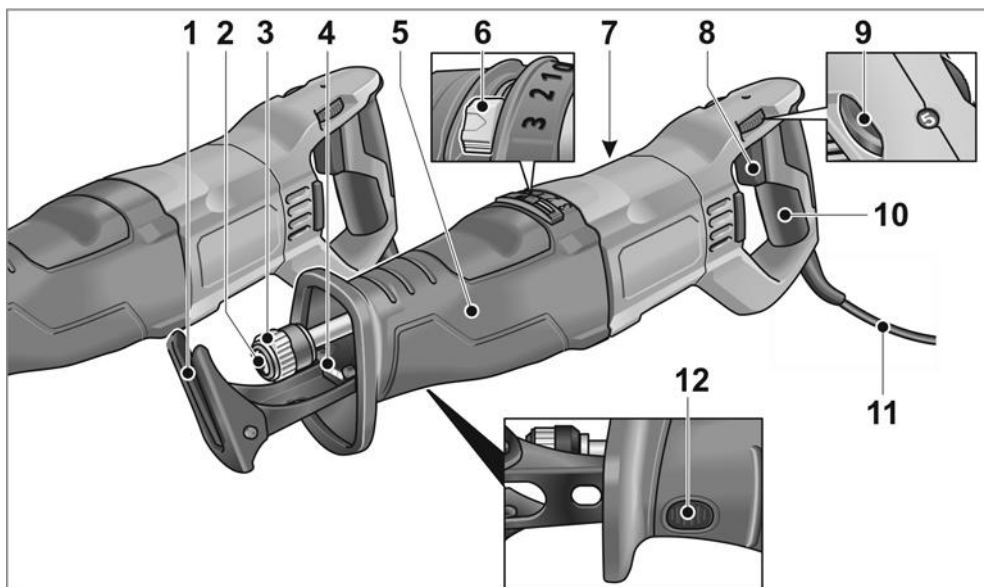

- | | | | |
|---|--|----|---------------------------------------|
| 1 | Ploča podnožja | 9 | Kotačić za predodabir brzine hoda |
| 2 | Prihvat alata | 10 | Stražnja ručka |
| 3 | Blokada prihвата alata | 11 | Mrežni kabel 4,0 m s mrežnim utikačem |
| 4 | LED svjetiljka | 12 | Blokada ploče podnožja |
| | Za osvetljenje područja rada. | | |
| 5 | Prednja ručka | | |
| 6 | Prekidač za orbitalni hod (stupanj 0-3) | | |
| 7 | Označna pločica * | | |
| 8 | Prekidač za uključivanje/isključivanje | | |
| | Za uključivanje i isključivanje te za povećavanje do maksimalnog broja hodova. | | |

* nije vidljiva

Za vašu sigurnost

POZOR!

Pročitajte sve sigurnosne upute i naloge. Propusti u pridržavanju sigurnosnih uputa mogu biti uzročnikom električnog udara, opekлина i/ili teških ozljeda. **Sačuvajte sve sigurnosne napomene i upute za ubuduće.**

Prije korištenja mješalice, prvo pročitajte upute a onda započnite s upotrebom uređaja:

- ovu uputu za opsluživanje,
- "Opće sigurnosne naputke" za postupanje s električnim alatima u priloženom svesku (Br. dokumenta: 315.915),
- pravila te propise o zaštiti od nezgoda koji vrijede za mjesto uporabe.

Ova mješalica je izgrađena prema najsvremenijim tehničkim standardima i prema svim priznatim pravilima sigurnosti. Unatoč tome pri njezinoj uporabi mogu nastati pogibelji po tijelo i život korisnika ili trećih osoba odn. štete na stroju ili drugim materijalnim vrijednostima.

Mješalica je samo za korištenje

- za uporabu sukladno odredbama,
- u sigurnosno-tehnički besprijeckornome stanju.

Smetnje koje ugrožavaju sigurnost hitno odstraniti.

Uporaba sukladno odredbama

Sabljasta pila je namijenjena

- za profesionalnu uporabu u industriji i obrtu,
- za rezanje metala, plastike i drva,
- za rezanje pločica i keramike,
- za ravne i zakrivljene rezove,
- za rezanje cijevi,
- za upotrebu s alatom koji je zato prikladan i koji preporuča proizvođač ovog alata.

Sigurnosne napomene za sabljaste pile

- Uređaj držite na izoliranim površinama zahvata, ako izvodite radove kod kojih bi radni alat ili vijak mogli zahvatiti skrivene električne vodove. Kontakt sa vodom pod naponom može i metalne dijelove uređaja staviti pod napon i dovesti do strujnog udara.
- Ruke držite dalje od područja pile. Ne sežite pod predmet obrade. U slučaju dodira s listom pile postoji opasnost od ozljede.
- Električni alat vodite prema predmetu obrade samo kada je uključen. U suprotnom postoji opasnost od povratnog udara ako se nastavak zaglavi u predmetu obrade.
- Pazite da ploča podnožja pri rezanju uvijek naliježe na predmet obrade. List pile može se zaglaviti što može dovesti do gubitka kontrole nad električnim alatom.
- Po završetku radnog postupka isključite električni alat i list pile izvucite iz reza tek kada se u potpunosti zaustavi. Na taj ćete način spriječiti povratni udarac i možete sigurno odložiti električni alat.
- Upotrebljavajte samo neoštećene, besprijeckorne listove pile. Savijeni ili tupi listovi pile mogu puknuti i uzrokovati povratni udarac.
- Nakon isključivanja list pile ne kočite bočnim pritiskanjem. List pile može se oštetiti, puknuti ili uzrokovati povratni udarac.
- Dobro stegnite materijal. Predmet obrade nemojte poduprijeti rukom ili nogom. Nemojte dodirivati predmete ili tlo pilom koja radi. Postoji opasnost od povratnog udara.
- Električni alat ne koristite s oštećenim kabelom. Ne dodirujte oštećeni kabel i izvucite mrežni utikač ako se kabel ošteti za vrijeme rada. Oštećen kabel povećava opasnost od električnog udara.

- **Primijenite prikladan uređaj za traženje kako bi se pronašli skriveni opskrbeni vodovi ili zatražite pomoć lokalnog distributera. Kontakt s električnim vodovima može dovesti do požara i električnog udara.** Oštećenje plinske cijevi može dovesti do eksplozije. Probijanje vodovodne cijevi uzrokuje materijalne štete.
- **Električni alat čvrsto držite s obje ruke za vrijeme rada i zauzmite siguran i stabilan položaj tijela.** Električni alat sigurno vodite s obje ruke.
- **Svoje radno mjesto održavajte čistim. Posebno su opasne mješavine materijala.** Prašina od lakog metala može se zapaliti ili eksplodirati.
- **Prije njegovog odlaganja pričekajte da se električni alat zaustavi do stanja mirovanja.** Električni alat se može zaglaviti, što može dovesti gubitka kontrole nad električnim alatom.
- **Osigurajte izradak.** Izradak stegnut pomoću stezne naprave ili škipca sigurnije će se držati nego s vašom rukom.

Ostali sigurnosni napuci

- Mrežni napon i napon naveden na oznanoj pločici moraju se podudarati.
- Ne obrađujte materijale koji oslobađaju tvari štetne za zdravlje (npr. azbest).
- Za oznaku električnog alata koriste se isključivo naljepnice. U kućište se ne buše rupe.

Šum i vibracija

Vrijednosti šuma i titranja su ustanovljeni sukladno EN 62841.

Razina buke alata ocijenjena s A iznosi tipično:

		RS 13-32	RSP 13-32
Razina zvučnog tlaka	dB(A)	90	92
Razina zvučne snage	dB(A)	100	102
Nesigurnost K	dB	3	
Ukupna vrijednost titranja:			
Vrijednost emisije a_h pri rezanju iverice	m/s^2	10	10,9

		RS 13-32	RSP 13-32
Vrijednost emisije a_h pri rezanju drvenih gređa	m/s^2	12,3	10,4
Nesigurnost K	m/s^2	1,5	



POZORI!

Navedene mjerne vrijednosti vrijede za nove aparate. U svakodnevnoj uporabi se vrijednosti šuma i titranja mijenjaju.



NAPUTAK!

Razina titranja navedena u ovim uputama je mjerena sukladno mjernome postupku standardiziranom u EN 62841 te se može rabiti za međusobnu usporedbu električnih alata. Prikladna je također i za privremenu procjenu titrajnog opterećenja. Navedena razina titranja predstavlja glavne primjene električnoga alata. Ali ako se električni alat koristi za druge primjene, s neodgovarajućim ugradnim alatom ili s nedostatnim održavanjem, razina titranja može odstupati. Ovo može značajno povećati titrajno opterećenje tijekom cijeloga radnoga perioda. Za točnu procjenu titrajnoga opterećenja valja uzeti u obzir također i intervale, u kojima je aparat bio isključen ili doduše radi, ali se uistinu ne koristi. Ovo može značajno smanjiti titrajno opterećenje tijekom cijeloga radnoga perioda.

Ustanovite dodatne sigurnosne mjere za zaštitu korisnika od djelovanja titranja, kao na primjer: održavanje električnog alata te ugradnih alata, održavanje toplote ruku, organizacija radnih procesa.



OPREZI!

Kod zvučnog tlaka preko 85 dB(A) nositi zaštitu za uši.

Uputa za uporabu

Prije stavljanja u rad

Ispakirati kutnu brusilicu te provjeriti cjelovitost dopreme i oštećenja pri prijevozu.

Umetanje/zamjena listova pile

⚠ POZORI!

Prije svih radova izvucite mrežni utikač električnog alata.

Izbacivanje korištenog lista pile

⚠ OPREZI!

- Nakon korištenja nastavci mogu biti vrući. Nosite zaštitne rukavice!
- U smjeru izbacivanja ne smiju se nalaziti osobe, životinje ili osjetljive površine.

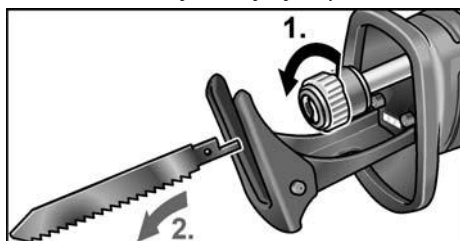

- Otpustite blokadu prihvata alata okretanjem u smjeru suprotnom od kazaljke na satu i čvrsto držite (1.). Korišteni list pile izbacuje se silom opruge (2.).

i NAPUTAK

Ako se korišteni list pile ne izbaci, onda ga izvucite prema naprijed iz prihvata alata.

Umetanje novog lista pile

List pile odaberite prema materijalu koji ćete obrađivati. Upotreblijive listove pile pronaći ćete u katalogima proizvođača.

⚠ OPREZI!

Opasnost od ozljede zbog reznih zubaca. Nosite zaštitne rukavice!

- Na prijemu alata ne smije biti ostataka rezanja. Prljavštinu uklonite komprimiranim zrakom ili četkicom.

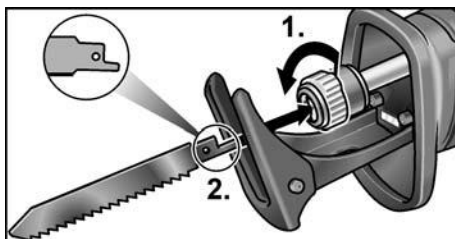

- Otpustite blokadu prihvata alata okretanjem u smjeru suprotnom od kazaljke na satu i čvrsto držite (1.).
- List pile umetnite u prihvata alata i gurnite do graničnika (2.).
- Otpustite blokadu prihvata alata, blokada se zatvara silom opruge.
- Potpuno pričvršćenje provjerite povlačenjem lista pile nekoliko puta.

i NAPUTAK

Ako se blokada prihvata alata ispravno ne zatvara, onda blokadu prihvata alata zatvorite okretanjem u smjeru kazaljke na satu.

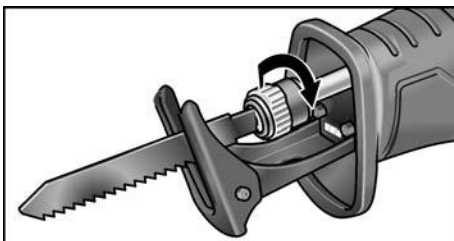

Reguliranje broja hodova

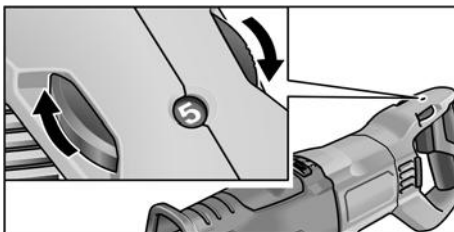

- Za namještanje broja hodova kotačić stavite na željenu vrijednost. Odgovarajući broj hodova ovisi o materijalu koji ćete obrađivati i može se odrediti probnim rezovima.

Općenito za rezanje drva odaberite veći broj hodova.

Za rezanje metala i plastike potreban je manji broj hodova.

Namještanje vrste hoda

Moguće je odabrati dvije vrste hoda: ravni hod i orbitalni hod.

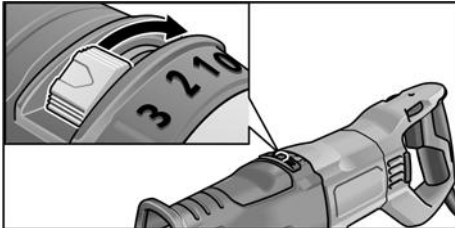

Ravni hod ↔ Stupanj 0

Pila izvodi samo vodoravno kretanje. Prije svega je prikladno za rezanje metala. Ako je pri rezanju drva potreban vrlo dobar presjek, također koristite ravni hod.

Orbitalni hod Okretanje za 180°

Pila izvodi vodoravno i okomito kretanje (orbitalno kretanje). Ova je vrsta hoda prije svega prikladna za brzo rezanje drva. Mogućnost bezstupnjevitog namještanja visine hoda (stupanj 1-3)

Stupanj	Visina hoda
1	1 mm
2	2 mm
3	3 mm

Pomicanje ploče podnožja

⚠ POZOR!

Prije svih radova izvucite mrežni utikač električnog alata.

Ploča podnožja treba pri rezanju uvijek nalijegati na materijal kako bi se izbjegle prejake vibracije.

Pomicanjem ploče podnožja može se primjerice ograničiti dubina rezanja lista pile.

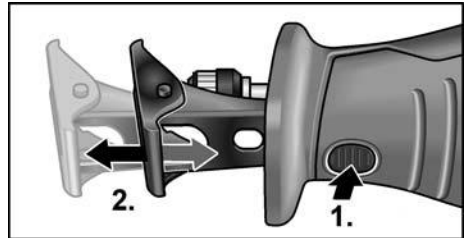

- Pritisnite blokadu ploče podnožja (1.).
- Ploču podnožja namjestite na potrebnu dubinu (2.).
- Otpustite blokadu ploče podnožja.

Uključivanje/isključivanje električnog alata

Prekidač električnog alata omogućuje postupno povećanje broja hodova do maksimalne vrijednosti.

- Pritisnite prekidač i čvrsto ga držite. Električni alat se pokreće.

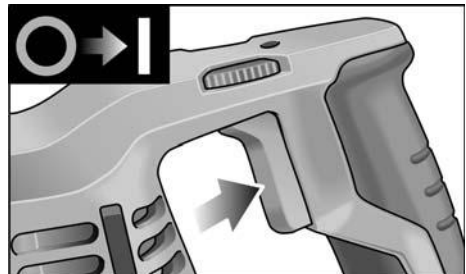

Kada je električni alat uključen, LED svjetiljka osvjetljuje područje rada.

- Isključivanje uređaja:
- Otpustite prekidač.

Upute za rad

⚠ POZOR!

Električni alat uvijek čvrsto držite s obje ruke!

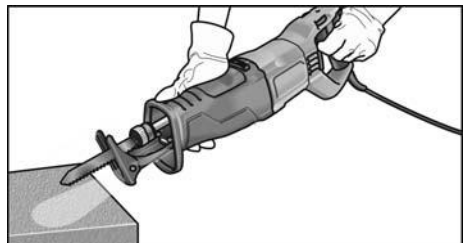

- Predmet obrade, koji ćete rezati, po mogućnosti pritegnite škripcem.
- Pila ima ploču podnožja. Ona služi za smanjenje vibracija. Osim toga se time postižu rezovi pod pravim kutom.
- Nakon isključivanja list pile još kratko vrijeme nastavlja s radom.
- List pile nikada nemojte primiti rukom odmah nakon uporabe jer može biti jako vruć.

Rezanje metala

Pri rezanju metala upotrebljavajte mazivo duž linije rezanja. Na taj ćete način spriječiti prejako zagrijavanje materijala.

Rezanje drva

Pilu stavite na predmet obrade pod pravim kutom. Pilu vodite kroz drvo ravnomjernim pritiskom i pritom pritisnite ploču podnožja o predmet obrade.

Rezanje izravno na zidu

Zbog elastičnosti bimetalnih listova pile moguće je rezanje cijevi u ravnini sa zidom. U tu svrhu rabite dovoljno dugi list pile koji je veći od promjera cijevi. List pile postavite u ravnini sa zidom tako da je mjesto pregiba izvan predmeta obrade koji ćete rezati.

Rezovi uranjanjem

Pila je prikladna za rezove uranjanjem u drvo i plastiku. Pri izvođenju rezova uranjanjem upotrebljavajte samo kratke listove pile (<150 mm)!

- Pilu stavite na predmet obrade s donjim rubom ploče podnožja tako da list pile ne dodiruje predmet obrade.

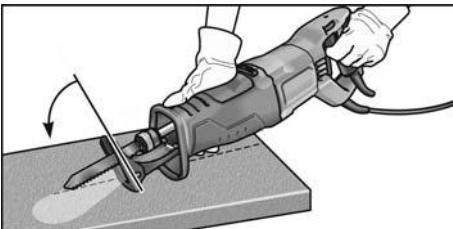

- Uključite pilu.

- Ploču podnožja čvrsto pritisnite o predmet obrade i pilu zakrenite prema naprijed.
List pile pustite da polako zarezhe predmet obrade.
- Kada ploča podnožja potpuno naliježe na predmet obrade, nastavite rezati duž željene linije rezanja.



NAPUTAK

Ne izvodite rezove uranjanjem u metal.

Ostale napomene

- Uporaba „oštrih“ nastavaka povećava radnu učinkovitost i životni vijek električnog alata.
- Nakon rada očistite električni alat i čuvajte ga u transportnom kovčegu na suhom mjestu.

Održavanje i njega



POZOR!

Prije svih radova izvucite mrežni utikač električnog alata.

Čišćenje



POZOR!

Pri obradi metala se pri ekstremnoj uporabi vodljiva prašina može taložiti u unutarnjem prostoru kućišta.

- Aparat i proreze za provjetranje redovito čistiti. Učestalost je ovisna o obradjenom materijalu te o trajanju uporabe.
- Nutarnji prostor kućišta s motorom redovito ispuhivati suhim stlačenim zrakom.

Prijenosnik



NAPUTAK

Vijke na glavi prijenosnika tijekom jamstvenog vremena ne odvijati.

U slučaju nepridržavanja jamstvene obveze proizvođača se gase

Popravci

Popravke može provoditi isključivo radiona službe održavanja koju je proizvođač ovlastio.

Pričuvni dijelovi i pribor

i **NAPUTAK!**

Za zamjenu koristiti samo originalne dijelove proizvođača. Pri korištenju tuđih proizvoda jamstvene obveze proizvođača se gase.

Ostali pribor, osobito brusne alate, vidjeti u katalogima proizvođača.

Crteže i listu rezervnih dijelova možete pronaći na našoj web stranici:

www.flex-tools.com

Napuci za zbrinjavanje na otpad

⚠ **POZORI!**

Istrošene alate učinite neupotrebivima uklanjanjem mrežnog kabela.



Samo za EU-zemlje:

Električne alate ne bacajte u kućno smeće!

Sukladno europskoj smjernici 2012/19/EU za električne i elektroničke stare aparate te njezinoj primjeni u nacionalnom pravu korištene električne aparate se mora odvojeno sakupljati te privedi ponovnom iskorištenju na način neškodljiv po okoliš.



Recikliranje umjesto zbrinjavanja.

Aparat, pribor i pakiranje treba vratiti u pogon za recikliranje. Plastični su dijelovi označeni u svrhu recikliranja prema vrsti.

i **NAPUTAK!**

O mogućnostima zbrinjavanja na otpad obavijestiti se kod stručnoga trgovca!

€-suglasnost

S punom odgovornošću izjavljujemo, da je proizvod opisan pod „Tehnički podaci” u skladu sa sljedećim standardima ili ostalim normativnim dokumentima:

EN 62841 sukladno odredbama smjernica 2014/30/EU, 2006/42/EG, 2011/65/EU.

Odgovorni za tehničku dokumentaciju:
FLEX-Elektrowerkzeuge GmbH, R & D
Bahnhofstrasse 15, D-71711 Steinheim/Murr

Eckhard Rühle
Manager Research &
Development (R & D)

Klaus Peter Weinper
Head of Quality
Department (QD)

14.03.2018

FLEX-Elektrowerkzeuge GmbH
Bahnhofstrasse 15, D-71711 Steinheim/Murr

Isključenje iz jamstva

Proizvođač i njegov zastupnik ne jamče za štete te neostvarenu dobit uslijed prekida poslovne djelatnosti, koji je prouzročen proizvodom ili nemogućnošću uporabe proizvoda.

Proizvođač i njegov zastupnik ne jamče za štete, koje su prouzročene nestručnom uporabom ili u vezi s proizvodima drugih proizvođača.

Vsebina

Simboli, ki se uporabljajo v teh navodilih .	152
Simboli na električnem orodju	152
Tehnične specifikacije	152
Pregled	153
Za vašo varnost	154
Hrup in tresljajin	155
Navodila za uporabo	156
Vzdrževanje in nega	158
Podatki o odlaganju	159
Izjava o skladnosti C €	159
Izjava o omejitvi odgovornosti	159

Simboli, ki se uporabljajo v teh navodilih

OPOZORILO!

Označuje grozečo nevarnost.

Če opozorila ne upoštevate, lahko povzročite smrt ali zelo hude poškodbe.

POZORI!

Označuje morebitno nevarno situacijo.

Če opozorila ne upoštevate, lahko povzročite rahle poškodbe ali materialno škodo.

OPOMBA

Označuje nasvete o uporabi in pomembne informacije.

Simboli na električnem orodju



Pred vklopom električnega orodja preberite navodila za uporabo!



Nosite očala!



Nosite zaščito sluha!



Informacije o odlaganju stare naprave! (oglejte si stran 159)!

Tehnične specifikacije

Sabljasta žaga	RS 13-32 RSP 13-32	
	Napetost omrežja	V
Hz		50/60
Vhodna moč	W	1300
Izhodna moč	W	600
Število gibov v prostem teku	min ⁻¹	0-3000
Gibi	mm	32
Maks. debelina obdelovanca	mm	20
		– les – kovina
Teža v skladu s postopkom EPTA 01/2003	kg	4,6
Razred zaščite		II

Pregled

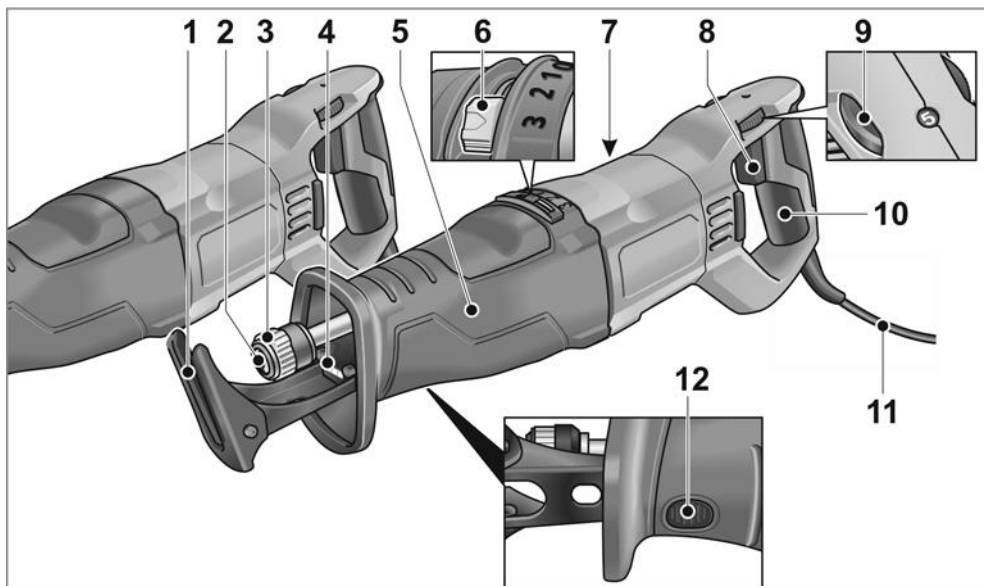

- | | | | |
|---|---|----|--|
| 1 | Naležna površina | 9 | Nastavitveno kolesce za predizbiro hitrosti giba |
| 2 | Vpenjalo | 10 | Zadnji ročaj |
| 3 | Blokirni gumb za vpenjalo | 11 | Priključni kabel 4,0 m z vtičem |
| 4 | LED-osvetlitev
Za osvetlitev delovnega območja. | 12 | Blokirni gumb za naležno površino |
| 5 | Sprednji ročaj | | |
| 6 | Stikalo za nihajni gib (stopnje 0–3) | | |
| 7 | Tipka ploščica* | | |
| 8 | Stikalo za vklop in izklop
Za vklop/izklop in stopnjevanje hitrosti do največjega števila gibov. | | |

* ni vidno

Za vašo varnost

OPOZORILO!

Preberite vsa varnostna navodila in napotke. Pri neupoštevanju varnostnih navodil in napotkov lahko nastanejo takšne posledice, kot so električni udar, požar ali težke telesne poškodbe. **Varnostna navodila si spravite za uporabo v prihodnosti.**

Pred uporabo mešalnika najprej preberite naslednje in šele nato ukrepajte:

- pričujoča navodila za uporabo,
- «Splošna varnostna navodila» za ravnanje z električnim orodjem v priloženem zvezku (št. zvezka: 315.915),
- za kraj uporabe veljavna pravila in smernice pri preprečevanju nesreč.

Ta mešalnik je narejen z upoštevanjem najnovejšega stanja tehnike in veljavnih varnostnih pravil. Kljub temu lahko ob njegovi uporabi nastane nevarnost za zdravje in življenje uporabnika in tretjih oseb ali pa za nastanek škode na stroju ali druge gromotne škode.

Mešalnik se sme uporabljati samo:

- za namensko uporabo,
- če je v brezhibnem stanju.

Motnje, ki otežujejo varno delovanje stroja, je treba nemudoma odpraviti.

Predvidena uporaba

Sabljasta žaga je namenjena za

- profesionalno uporabo v industriji in obrti,
- žaganje kovine, plastike in lesa,
- žaganje ploščic in keramike,
- ravne ali vijugaste reze,
- rezanje cevi,
- uporabo z ustreznimi in s strani proizvajalca tega orodja priporočenimi nastavki.

Varnostna navodila za sabljaste žage

- **Napravo smete držati le na izoliranem ročaju, če delate na območju, kjer lahko vstavljenno orodje ali vijak pride v stik s skritimi omrežnimi napeljavami.** Stik z napeljavo, ki je pod napetostjo povzroči, da so posledično tudi kovinski deli naprave pod napetostjo in to vodi do električnega udara.
- **Z rokami ne segajte v območje žaganja. Ne segajte v območje pod obdelovancem.** V primeru stika z žaginim listom obstaja nevarnost poškodb.
- **Električno orodje vodite proti obdelovancu samo v vključenem stanju.** V nasprotnem primeru obstaja nevarnost povratnega udarca, če se nastavek zatakne v obdelovancu.
- **Pazite, da se naležna površina med žaganjem vedno prilega obdelovancu.** Žagin list se lahko zatakne, zaradi česar lahko izgubite nadzor nad električnim orodjem.
- **Ko končate z delom, izklopite električno orodje in žagin list izvlecite šele takrat, ko se ustavi.** Tako se boste izognili povratnemu udarcu, električno orodje pa boste lahko varno odložili.
- **Uporabljajte le nepoškodovane, brezhibne žagine liste.** Upognjeni ali topi žagini listi se lahko zlomijo ali povzročijo povratni udarec.
- **Žaginega lista po izklopu ne zaustavljajte s pritiskanjem nanj od strani.** Žagin list se lahko poškoduje, zlomi ali povzroči povratni udarec.
- **Trdno vpnite material. Obdelovanca ne podpirajte z roko ali nogo.** Z delujočo žago se ne dotikajte predmetov ali tal. Nevarnost povratnega udara.
- **Električnega orodja ne uporabljajte, če je kabel poškodovan. Poškodovanega kabla se ne dotikajte in izvlecite vtič, če se kabel med delom poškoduje.** Poškodovani kabli povečujejo tveganje električnega udara.

- **Za iskanje skritih oskrbovalnih vodov uporabljajte ustrezne iskalne naprave oziroma se o tem pozanimajte pri lokalnem podjetju za oskrbo z elektriko, plinom in vodo.** Stik z vodi, ki so pod napetostjo, lahko povzroči požar ali električni udar. Poškodbe plinskega voda so lahko vzrok za eksplozijo, vdor v vodovodno omrežje pa ima za posledico materialno škodo.
- **Med delom električno orodje trdno držite z obema rokama in poskrbite za stabilen položaj.** Uporaba električnega orodja je varnejša, če ga držite z obema rokama.
- **Delovno mesto naj bo vedno čisto.** Mešanice materialov so še posebej nevarne. Prah lahkih kovin se lahko vname ali eksplozira.
- **Pred odlaganjem električnega orodja počakajte, da se orodje popolnoma ustavi.** Električno orodje se lahko zatakne, zaradi česar lahko izgubite nadzor nad njim.
- **Zavarujte obdelovanec.** Obdelovanec bo proti premikanju bolje zavarovan z vpenjalnimi pripravami ali s primežem, kot če bi ga držali z roko.

Dodatna varnostna navodila

- Omrežna napetost mora ustrezati podatkom o dopustni napetosti na tipski ploščici.
- Ne obdelujte materialov, pri katerih se lahko sproščajo zdravju škodljive snovi (npr. azbest).
- Za označevanje električnega orodja uporabljajte samo nalepke. V ohišje ne vrtajte lukenj.

Hrup in tresljajin

Vrednosti hrupa in tresljajev so bili določeni v skladu s standardom EN 62841.

S stopnjo A ocenjen nivo hrupa orodja običajno znaša:

		RS 13-32	RSP 13-32
Raven zvočnega tlaka	dB(A)	90	92
Raven zvočne moči	dB(A)	100	102
Negotovost K	dB	3	

		RS 13-32	RSP 13-32
Skupna vrednost tresljajev:			
Emisijska vrednost a_h pri žaganju ivernih plošč	m/s^2	10	10,9
Emisijska vrednost a_h pri žaganju lesenih tramov	m/s^2	12,3	10,4
Negotovost K	m/s^2	1,5	



OPOZORILO!

Podane merilne vrednosti veljajo za nove naprave. Z dnevno uporabo se vrednosti hrupa in vibracij spremenijo.



OPOMBA

V teh navodilih podan nivo hrupa ustreza merilnemu postopku iz evropske smernice EN 62841 in ga lahko uporabite za primerjavo z drugimi električnimi orodji. Primeren je tudi za začasno oceno obremenitve s hrupom. Podan nivo hrupa predstavlja obremenitev pod glavnimi vrstami uporabe električnega orodja. Če pa se električno orodje uporablja za drug namen z razlikujočimi mešalnimi orodji ali z nezadovoljivim vzdrževanjem, lahko nivo hrupa odstopa od podanega. To lahko obremenitev s hrupom preko celotnega delovnega časa očitno poveča. Za eno natančno oceno obremenitve s hrupom je treba upoštevati tudi čas, ko je naprava izključena ali pa sicer teče, ampak se dejansko ne uporablja. To lahko obremenitev s hrupom preko celotnega časa občutno zmanjša.

Določite tudi dodatne varnostne ukrepe za zaščito upravljavca orodja pred izpostavljanjem hrupu, kot na primer: vzdrževanje električnega orodja in mešalnega orodja, ohranjanje toplote rok, organizacija mešalnih postopkov.



POZORI!

Pri ravni zvočnega tlaka nad 85 dB(A) uporabljajte zaščito za ušesa.

Navodila za uporabo

Pred vklopom električnega orodja

Odstranite embalažo in preverite, da je pošiljka popolna in nepoškodovana.

Vpenjanje/menjava žaginih listov

⚠ OPOZORILO!

Pred vsemi deli na električnem orodju izvlcite vtič iz vtičnice.

Izmet uporabljenega žaginega lista

⚠ POZOR!

- Nastavki se lahko med uporabo močno segrejejo. Nosite zaščitne rokavice!
- V smeri izmeta ne sme biti oseb, živali ali občutljivih površin.

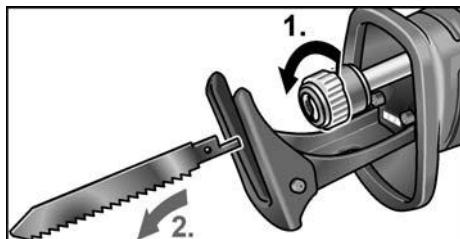

- Blokado vpenjala sprostite tako, da blokirni gumb zavrtite v levo in ga držite (1.).
Vzmetna sila izvrže uporabljen žagin list (2.).

i OPOMBA

Ce se uporabljen žagin list ne izvrže, ga izvlcite iz vpenjala v smeri naprej.

Vpenjanje novega žaginega lista

Izberite žagin list, ki ustreza obdelovanemu materialu. Žagine liste, ki jih lahko uporabite, najdete v katalogu proizvajalca.

⚠ POZOR!

Nevarnost poškodbe zaradi rezalnih zob. Nosite zaščitne rokavice!

- Na vpenjalu ne sme biti ostankov žaganja. Umazanijo odstranite s stisnjenim zrakom ali krtačo.

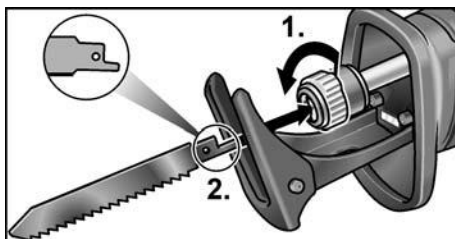

- Blokado vpenjala sprostite tako, da blokirni gumb zavrtite v levo in ga držite (1.).
- Žagin list vpnite v vpenjalo in ga potisnite do prislonu (2.).
- Spustite blokado vpenjala, blokada se zapre z vzmetno silo.
- Preverite, ali je žagin list dobro pritrjen, in sicer tako da ga nekajkrat povlečete.

i OPOMBA

Ce se blokada vpenjala ne zapre pravilno, jo zaprite tako, da blokirni gumb zavrtite v desno.

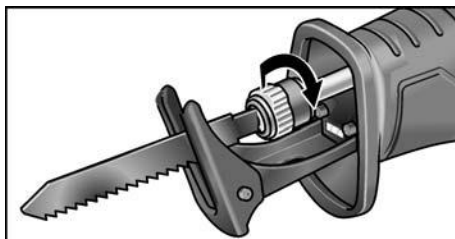

Uravnavanje števila gibov

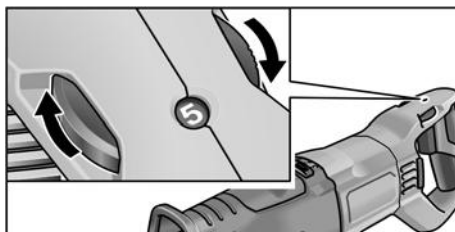

- Za nastavitvev števila gibov zavrtite nastavitveno kolesce v položaj za željeno vrednost.

Ustrezno število gibov je odvisno od obdelovanega materiala, določite pa ga lahko s poskusnimi rezi.

Za rezanje lesa izberite visoko število gibov. Za rezanje kovine in plastike pa je potrebno nižje število gibov.

Nastavitev vrste giba

Izbirate lahko med dvema vrstama giba: ravnim gibom in nihajnim gibom.

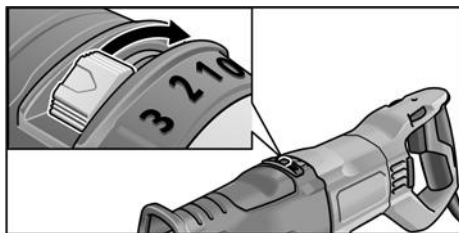

Ravni gib ↔ stopnja 0

Z žago lahko izvajate le vodoravne gibe. Ravni gib je primeren predvsem za rezanje kovine. Uporabite ga tudi, če pri žaganju lesa potrebujete zelo dober videz končnega reza.

Nihajni gib obračanje za 180°

Z žago lahko izvajate vodoravne in navpične gibe (nihajne gibe). Nihajni gib je primeren predvsem za hitro rezanje lesa. Velikost giba je brezstopenjsko nastavljiva (stopnje 1–3):

Stopnja	Višina giba
1	1 mm
2	2 mm
3	3 mm

Nastavitev naležne površine

OPOZORILO!

Pred vsemi deli na električnem orodju izvlecite vtič iz vtičnice.

Da se izognete prekomernim tresljajem, mora naležna površina med žaganjem vedno nalegati na material.

Z nastavitvijo naležne površine lahko na primer omejite globino reza žaginega lista.

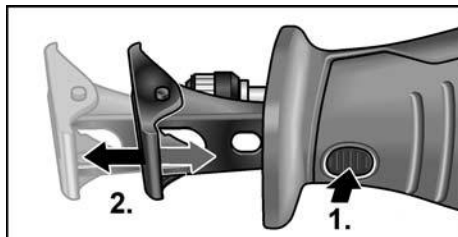

- Pritisnite blokirni gumb za naležno površino (1).
- Naležno površino nastavite na zeleno globino (2).
- Spustite blokirni gumb za naležno površino.

Vklop/izklop električnega orodja

Stikalo električnega orodja omogoča počasno stopnjevanje števila gibov do najvišje vrednosti.

- Pritisnite stikalo in ga držite. Električno orodje se zažene.

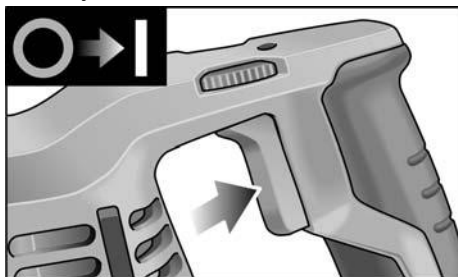

Ko je električno orodje vklopljeno, LED-diode osvetljuje delovno območje. Izklop orodja:

- Spustite stikalo.

Navodila za delo

OPOZORILO!

Električno orodje vedno trdno držite z obema rokama!

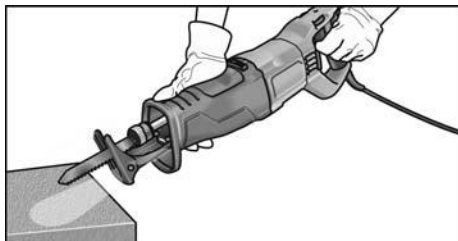

- Če je možno, obdelovanec vpnite v prirež.
- Žaga je opremljena z naležno površino. Ta služi zmanjšanju treslajev. Poleg tega pa zagotavlja tudi pravokotne reze.
- Po izklopu se žagin list še nekaj časa vrti.
- Žaginega lista nikoli ne prijemajte takoj po uporabi, saj je lahko zelo vroč.

Žaganje kovine

Pri žaganju kovin po liniji reza namažite mazalno sredstvo. S tem boste preprečili premočno segrevanje materiala.

Žaganje lesa

Žago namestite pravokotno na obdelovanec. Žago z enakomernim pritiskom vodite skozi les, pri tem pa naležno površino pritiskajte ob obdelovanec.

Žaganje neposredno na steni

Zaradi elastičnosti bimetalnih žaginih listov lahko cevi odžagate tik ob steni. Za to uporabite dovolj dolg žagin list, ki mora biti daljši od premera cevi. Žagin list naslonite ob steno, tako da bo pregib izven območja obdelovanca.

Potopni rezi

Žaga je primerna za potopne reze v les in plastiko. Za potopne reze uporabljajte le kratke žagine liste (<150 mm)!

- Žago s spodnjim robom naležne površine na obdelovanec namestite tako, da se žagin list ne dotika obdelovanca.

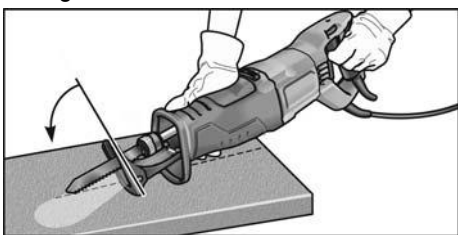

- Vključite žago.
- Naležno površino trdno pritiskajte ob obdelovanec in žago premikajte naprej. Žagin list počasi potopite v obdelovanec.
- Ko naležna površina v celoti leži na obdelovancu, nadaljujte z žaganjem po zeleni liniji reza.

i OPOMBA

Potopnih rezov ne izvajajte na kovini.

Druge opombe

- Uporaba „ostrih“ nastavkov povečuje njihovo zmogljivost in življenjsko dobo.
- Električno orodje po delu očistite in ga v transportnem kovčku shranite na suhem mestu.

Vzdrževanje in nega

⚠ OPOZORILO!

Pred vsimi deli na električnem orodju izvlecite vtič iz vtičnice.

Čiščenje

⚠ OPOZORILO!

Pri dolgotrajnejši obdelavi kovin se v ohišju lahko nabere prevodni prah.

- Električno orodje in zračne reže redno čistite. Pogostost čiščenja je odvisna od materiala in trajanja uporabe.
- S suhim stisnjenim zrakom redno izpihujte notranjost ohišja in motorja.

Gonilo

i OPOMBA

V garancijski dobi ne odvijajte vijakov na glavi gonila. V primeru neupoštevanja se garancijske obveznosti proizvajalca štejejo za nične.

Popravila

Popravila lahko izvede samo pooblaščen servisni center za stranke.

Nadomestni deli in pripomočki

i OPOMBA

Za zamenjavo uporabite samo originalno dobavljene dele proizvajalca. Pri uporabi neoriginalnih delov se garancijske obveznosti proizvajalca štejejo za nične.

Dodatni pribor, še posebej brusilne nastavke, si lahko ogledate v katalogu proizvajalca. Eksplozijsko risbo in sezname nadomestnih delov najdete na naši spletni strani:

www.flex-tools.com

Podatki o odlaganju

OPOZORILO!

Pri odvečnih električnih orodjih odstranite napajalni kabel, da bodo uporabna.



Samo za države EU.

Električnih orodij ne odstranite med gospodinjske odpadke!

V skladu z Direktivo 2012/19/EU o odpadni električni in elektronski opremi ter prenosom v nacionalno pravo je treba rabljena električna orodja zbrati ločeno in reciklirati na okolju prijazen način.



Recikliranje materialov namesto odstranjevanja odpadkov.

Orodje, pribor in embalažo je treba oddati v okolju prijazno recikliranje. Plastični deli so označeni, da boste lahko dele ustrezno ločili za recikliranje.



OPOMBA

Glede možnosti odstranjevanja se obrnite na pooblaščenega prodajalca!

Izjava o skladnosti C €

Na lastno odgovornost izjavljamo, da je izdelek, opisan v "Tehnične specifikacije", skladen z naslednjimi standardi ali normativnimi dokumenti:

EN 62841 v skladu z določbami iz direktiv 2014/30/EU, 2006/42/ES, 2011/65/EU.

Odgovornost za tehnično dokumentacijo:
FLEX-Elektrowerkzeuge GmbH, R & D
Bahnhofstrasse 15, D-71711 Steinheim/Murr

Eckhard Rühle
Manager Research &
Development (R & D)

Klaus Peter Weinper
Head of Quality
Department (QD)

14.03.2018

FLEX-Elektrowerkzeuge GmbH
Bahnhofstrasse 15, D-71711 Steinheim/Murr

Izjava o omejitvi odgovornosti

Proizvajalec in njegov zastopnik nista odgovorna za kakršno koli škodo in izgubo dobička zaradi prekinitve poslovanja, ki je posledica izdelka ali nemogoče uporabe izdelka.

Proizvajalec in njegov zastopnik nista odgovorna za kakršno koli škodo, ki je nastala zaradi nepravilne uporabe električnega orodja ali njegove uporabe z izdelki drugih proizvajalcev.

Cuprins

Simboluri folosite	160
Simboluri pe aparat	160
Date tehnice	160
Privire de ansamblu	161
Pentru siguranța dumneavoastră	162
Zgomot și vibrație	163
Instrucțiune de utilizare	164
Întreținere și îngrijire	167
Indicații de eliminare	167
Conformitatea C E	168
Excluderea răspunderii	168

Simboluri folosite

AVERTIZARE!

*Înseamnă un pericol care amenință direct.
În cazul în care nu se acordă atenție acestei
indicații există amenințarea cu moartea sau
răniri grave.*

ATENȚIE!

*Înseamnă o posibilă situație periculoasă.
În cazul în care nu se acordă atenție acestei
indicații pot avea loc răniri sau pagube
materiale.*

INDICAȚIE!

*Înseamnă sfaturi utile de aplicare
și informații importante.*

Simboluri pe aparat



Înainte de punerea în funcțiune
citiți Instrucțiunea de utilizare!



Purtați ochelari de protecție!



Purtați protecții auditive!



Indicație de salubritate pentru
aparatul vechi (vezi pagina 167)!

Date tehnice

Ferăstrău sabie	RS 13-32 RSP 13-32	
	Tensiunea rețelei	V
Hz		50/60
Preluare de putere	W	1300
Predare de putere	W	600
Frecvența curselor la mers în gol	min ⁻¹	0-3000
Curse	mm	32
Grosimea maximă a materialului – Metal – Lemn	mm	20
	mm	230
Masa corespunzătoare „EPTA-procedure 01/2003”	kg	4,6
Clasa de siguranță		II

Privire de ansamblu

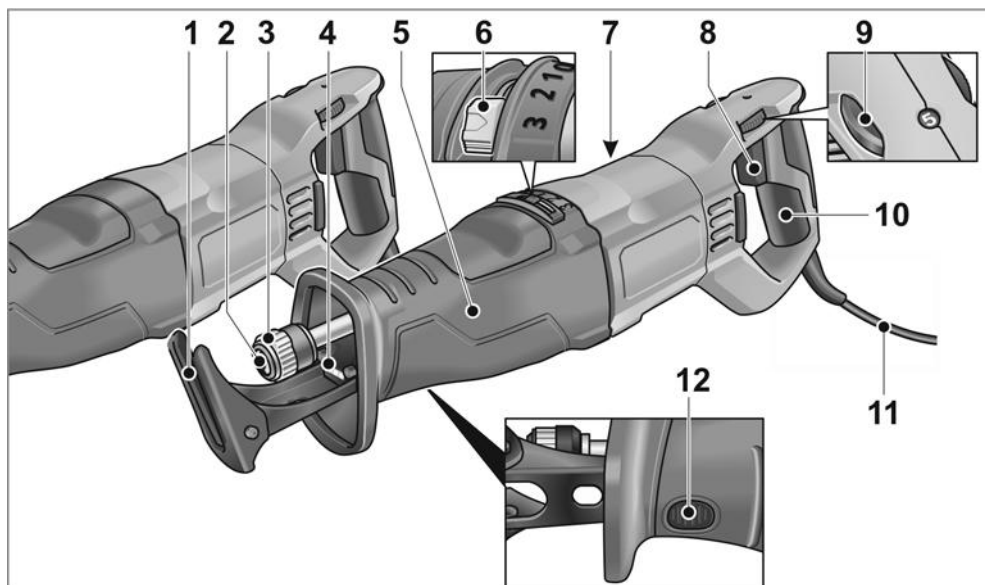

- | | | | |
|---|---|----|--|
| 1 | Suportul pânzei de ferăstrău | 9 | Rotiță de reglare a turației |
| 2 | Adaptorul sculei | 10 | Mâner spate |
| 3 | Blocatorul adaptorului sculei | 11 | Cablul de rețea de 4,0 m cu fișă de rețea |
| 4 | Sistem de iluminare cu LED-uri
Pentru iluminarea suprafeței de lucru. | 12 | Blocator suport pânză de ferăstrău |
| 5 | Mâner față | | |
| 6 | Comutator oscilant (trepte de la 0 la 3) | | |
| 7 | Plăcuță cu date tehnice * | | |
| 8 | Comutator de pornire/oprire
Pentru conectare și deconectare, precum și pentru faza tranzitorie de pornire până la numărul maxim de curse. | | |

* nu este vizibil

Pentru siguranța dumneavoastră

AVERTIZARE!

Citiți toate indicațiile și instrucțiunile de siguranță. Nerespectarea indicațiilor de avertizare și a instrucțiunilor poate provoca electrocutare, incendii și/sau răni grave.

Păstrați toate indicațiile de siguranță și instrucțiunile în vederea utilizărilor viitoare:

Înainte de folosirea sculei electrice, citiți și urmați:

- Prezentă instrucțiune de operare,
- „Indicații generale de securitate” privind lucrul cu sculele electrice, din caietul atașat (nr. material scris: 315.915),
- Regulile și prevederile de protecție împotriva accidentelor valabile în locul de utilizare.

Această sculă electrică este construită conform nivelului de actualitate tehnică și regulilor tehnice de securitate consacrate. Cu toate acestea, în folosirea acestuia pot apărea pericole pentru integritatea corporală și pentru viața utilizatorului sau a terților, respectiv prejudicii la mașină sau la alte bunuri materiale.

Scula electrică se va folosi numai

- conform destinației,
- într-o stare tehnică de siguranță impecabilă.

Înlăturați imediat defecțiunile care afectează securitatea.

Folosire conform destinației

Ferăstrăul sabie este destinat

- utilizării în domeniile de industrie mare și industrie mică,
- pentru tăierea metalului, materialelor plastice și lemnului,
- pentru tăierea plăcilor ceramice,
- pentru tăierea dreaptă și circulară,
- pentru efectuarea de decupaje în țevi,
- pentru utilizarea cu scula adecvată și recomandată în acest sens de producător pentru acest aparat.

Instrucțiuni privind siguranța pentru ferăstraiele sabie

- **Apucați scula electrică de suprafețele de prindere izolate atunci când executați lucrări la care capul de șurubelniță sau șurubul poate atinge fire electrice ascunse.** Contactul cu un cablu aflat sub tensiune poate pune sub tensiune și componentele metalice ale sculei electrice și duce la electrocutare.
- **Nu introduceți mâinile în zona de tăiere. Nu introduceți mâinile sub piesa de prelucrat.** Există pericolul de rănire în cazul contactului cu pânza de ferăstrău.
- **Porniți scula electrică numai când aceasta se află pe piesa de prelucrat.** În caz contrar, există pericolul de producere a unui recul dacă scula de lucru se blochează în piesa de prelucrat.
- **Aveți grijă ca, în timpul tăierii, suportul pânzei de ferăstrău să se afle întotdeauna în contact plan cu piesa de prelucrat.** Pânza de ferăstrău se poate agăța și poate rezulta pierderea controlului asupra sculei electrice.
- **După finalizarea lucrării, opriți scula electrică și trageți pânza de ferăstrău din secțiunea tăiată numai după ce aceasta s-a oprit complet.** Astfel, preveniți producerea unui recul și puteți pune deoparte scula electrică.
- **Utilizați numai pânze de ferăstrău nedeteriorate și care se află într-o stare optimă de funcționare.** Pânzele de ferăstrău îndoite sau tocite se pot rupe sau pot provoca producerea unui recul.
- **Oprți pânza de ferăstrău numai după oprirea sculei, fără a aplica contrapresiune din lateral.** Pânza de ferăstrău se poate deteriora, rupe sau poate provoca producerea unui recul.
- **Strângeți ferm materialul. Nu sprijiniți cu mâna sau cu piciorul piesa de prelucrat.** Nu atingeți cu ferăstrăul aflat în funcțiune obiectele din apropiere sau planșeul. În caz contrar, există posibilitatea producerii unui recul.
- **Nu utilizați scula electrică în cazul în care cablul acesteia este deteriorat. În cazul în care cablul suferă deteriorări în timpul lucrului, nu îl atingeți și scoateți fișa de rețea.** Cablurile deteriorate cresc riscul de electrocutare.

- Folosiți detectoare adecvate pentru a depista conductori și conducte de alimentare ascunse sau adresați-vă în acest scop regiei locale furnizoare de utilități. **Atingerea conductorilor electrici poate duce la incendiu și electrocutare.** Deteriorarea unei conducte de gaz poate duce la explozie. Străpungerea unei conducte de apă provoacă pagube materiale.
- **În timpul lucrului, țineți ferm cu ambele mâini scula electrică, într-o poziție sigură.** Pentru o manevrare optimă, scula electrică trebuie să fie ținută cu ambele mâini.
- **Păstrați curățenia în spațiul de lucru. Amestecurile de materiale sunt deosebit de periculoase.** Pulberile de metale ușoare se pot aprinde sau pot exploda.
- **Înainte de a pune jos scula electrică așteptați ca aceasta să se oprească complet.** Dispozitivul de lucru se poate agăța și duce la pierderea controlului asupra sculei electrice.
- **Asigurați piesa de lucru.** O piesă de lucru fixată cu dispozitive de prindere sau într-o menghină este ținută mai sigur decât cu mâna dumneavoastră.

Alte indicații speciale de siguranță

- Tensiunea rețelei trebuie să coincidă cu tensiunea specificată pe plăcuța cu date tehnice.
- Nu prelucrați materiale de la care se eliberează substanțe nocive pentru sănătate (de exemplu, azbest).
- Pentru marcarea sculei electrice utilizați numai plăcuțe adezive. Nu practicați găuri în carcasă.

Zgomot și vibrație

Valorile zgomotului și vibrației au fost determinate conform EN 62841.

Nivelul de zgomot evaluează după curba de filtrare A pentru aparat este în variantă standard:

		RS 13-32	RSP 13-32
Nivelul presiunii acustice	dB(A)	90	92
Nivelul puterii acustice	dB(A)	100	102
Insecuritate K	dB	3	

		RS 13-32	RSP 13-32
Valoarea totală a vibrațiilor:			
Valoarea emisiilor a_h ferăstrăului în cazul tăierii de plăci aglomerate	m/s^2	10	10,9
Valoarea emisiilor a_h ferăstrăului în cazul tăierii scândurilor din lemn	m/s^2	12,3	10,4
Insecuritate K	m/s^2	1,5	

ATENȚIE!

Valorile de măsură indicate sunt valabile numai pentru aparate noi. La utilizarea zilnică valorile zgomotului și vibrației se modifică.

INDICAȚIE!

Nivelul vibrației indicat în aceste instrucțiuni a fost măsurat conform unei proceduri de măsurare normate în EN 62841 și poate fi folosit pentru compararea uneltelor electrice între ele. El este indicat și pentru o apreciere aproximativă a încărcării cu vibrații. Nivelul de vibrație indicat reprezintă aplicațiile principale ale unelei electrice. Dacă uneala electrică este utilizată pentru alte aplicații, cu scule de schimb care se abat sau care sunt insuficient întreținute, nivelul de vibrații se poate abate. Aceasta poate mări considerabil încărcarea cu vibrații în întreg timpul de lucru. Pentru o apreciere corectă a încărcării cu vibrații ar trebui luat în considerare și timpul în care aparatul a fost oprit sau funcționează fără să fie utilizat efectiv. Aceasta poate reduce considerabil încărcătura de vibrații pe timpul de lucru total. Stabiliți măsuri de siguranță suplimentare pentru protecția deserventului înainte de acțiunea vibrațiilor ca de exemplu: întreținerea unelei electrice și a sculelor de schimb, ținerea mâinilor calde, organizarea proceselor de lucru.

ATENȚIE!

La o presiune acustică de peste 85 dB(A) purtați protecție pentru auz.

Instrucțiune de utilizare

Înainte de punerea în funcțiune

Dezambalați scula electrică și accesoriile și controlați dacă pachetul de livrare este complet și dacă există deteriorări de la transport.

Montarea/înlocuirea pânzei de ferăstrău

⚠ AVERTIZARE!

Înainte de efectuarea oricăror intervenții asupra sculei electrice, scoateți fișa de rețea.

Scoaterea pânzei de ferăstrău utilizate

⚠ ATENȚIE!

- Sculele de lucru folosite se pot înfierbânta. Purtați mănuși de protecție!
- La scoatere, nu orientați pânza de ferăstrău spre persoane, animale sau suprafețe delicate.

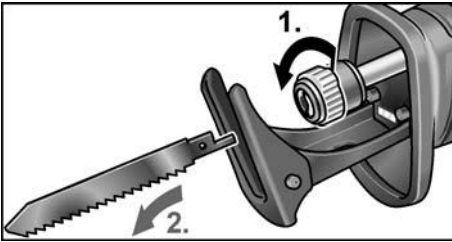

- Desfaceți blocatorul adaptorului sculei rotindu-l în sens antiorar și țineți-l ferm (1.). Pânza de ferăstrău utilizată este împinsă afară de forța arcului (2.).

i INDICAȚIE!

Când pânza de ferăstrău utilizată nu mai este împinsă în afară, aceasta poate fi scoasă afară prin partea din față a adaptorului sculei.

Montarea unei noi pânze de ferăstrău

Alegeți pânza de ferăstrău în funcție de materialele de prelucrat. Pentru a afla care sunt pânzele de ferăstrău corespunzătoare pentru lucrările dumneavoastră, consultați cataloagele producătorilor.

⚠ ATENȚIE!

Pericol de rănire în cazul contactului cu dinții de tăiere. Purtați mănuși de protecție!

- Adaptorul sculei nu trebuie să prezinte urme de rumeguș. Îndepărtați murdăria utilizând aer comprimat sau o perie.

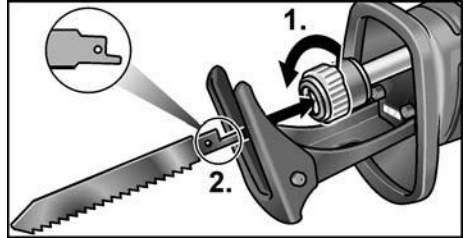

- Desfaceți blocatorul adaptorului sculei rotindu-l în sens antiorar și țineți-l ferm (1.).
- Montați pânza de ferăstrău în adaptorul sculei și împingeți-o până la opritor (2.).
- Eliberați blocatorul adaptorului sculei, iar acesta va fi închis de forța arcului.
- Verificați de mai multe ori fixarea optimă a pânzei de ferăstrău trăgând de mai multe ori de aceasta.

i INDICAȚIE!

Dacă blocatorul adaptorului sculei nu se închide corect, închideți-l rotindu-l în sens orar.

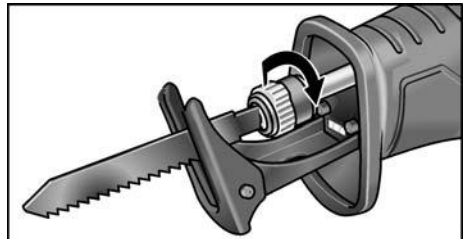

Reglarea numărului de curse

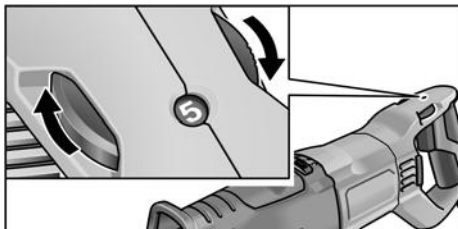

- Pentru a regla numărul de curse, aduceți roțița de reglare în dreptul valorii dorite.

Numărul de curse corespunzător depinde de materialul de prelucrat și poate fi stabilit prin efectuarea unor tăieri de probă.

În general, pentru tăierea lemnului este necesară setarea unui număr de curse mai mare.

Pentru tăierea metalului și materialelor plastice este necesar un număr de curse mai mic.

Reglarea direcției de deplasare

Sunt disponibile două direcții de deplasare selectabile: direcția de deplasare dreaptă și direcția de deplasare pendulară.

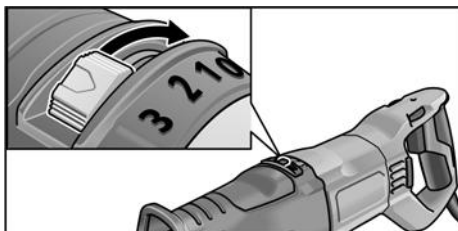

Direcție de deplasare dreaptă ↔ treapta 0

Mișcările de rotație ale ferăstrăului sunt doar mișcări orizontale. Această setare este adecvată mai ales pentru tăierea metalului. Dacă la tăierea cu ferăstrăul a lemnului este necesară obținerea unei secțiuni transversale foarte precise, utilizați și direcția de deplasare pendulară.

Direcția de deplasare pendulară cu rotație la 180°

Mișcările de rotație ale ferăstrăului sunt mișcări orizontale și verticale (mișcări pendulare). Direcția de deplasare este adecvată mai ales pentru tăierea rapidă a lemnului.

Reglarea progresivă a înălțimii de ridicare (treapta 1-3):

Treaptă	Înălțime de ridicare
1	1 mm
2	2 mm
3	3 mm

Reglarea suportului pânzei de ferăstrău

⚠ AVERTIZARE!

Înainte de efectuarea oricăror intervenții asupra sculei electrice, scoateți fișa de rețea.

În timpul tăierii, suportul pânzei de ferăstrău trebuie să fie așezat pe material pentru a se evita vibrațiile excesive.

Prin reglarea suportului pânzei de ferăstrău, se poate limita, de exemplu, adâncimea de tăiere a pânzei de ferăstrău.

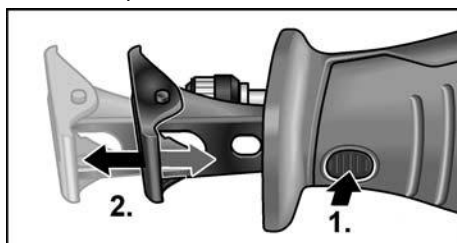

- Apăsăți blocatorul pânzei de ferăstrău (1.).
- Reglați suportul pânzei de ferăstrău la adâncimea dorită (2.).
- Eliberați blocatorul suportului pânzei de ferăstrău.

Pornirea/oprirea sculei electrice

Comutatorul sculei electrice face posibilă creșterea lină a numărului de curse până la valoarea maximă.

- Apăsați comutatorul și țineți-l ferm. Scula electrică pornește.

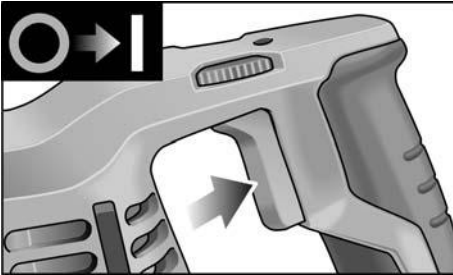

La pornirea sculei electrice, LED-ul pentru iluminarea suprafeței de lucru se aprinde. Oprirea aparatului:

- Eliberați comutatorul.

Indicații de lucr

⚠️ **AVERTIZARE!**

Țineți întotdeauna ferm cu ambele mâini scula electrică!

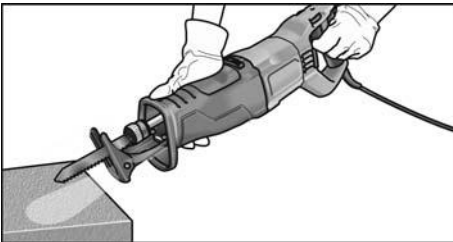

- Dacă este posibil, strângeți într-o menghină piesa de prelucrat pe care doriți să o tăiați.
- Ferăstrăul dispune de un suport al pânzei de ferăstrău. Aceasta asigură reducerea vibrațiilor. De asemenea, acesta permite realizarea de tăieri perpendiculare.
- După oprire, pânza de ferăstrău continuă să funcționeze pentru scurt timp.
- Nu atingeți niciodată pânza de ferăstrău imediat după utilizare, deoarece aceasta ar putea fi foarte fierbinte.

Tăierea cu ferăstrăul a metalului

La tăierea cu ferăstrăul a metalului, utilizați lubrifiant de-a lungul liniei de tăiere. Astfel, se previne încălzirea excesivă a materialului.

Tăierea cu ferăstrăul a lemnului

Așezați perpendicular ferăstrăul pe piesa de prelucrat. Aplicați o presiune uniformă pe ferăstrău în timpul trecerii acestuia prin suprafața din lemn, apăsând suportul pânzei de ferăstrău pe piesa de prelucrat.

Tăierea cu ferăstrăul direct pe perete

Datorită elasticității pânzei de ferăstrău bimetal, este posibilă tăierea de țevi de lângă pereți. În acest scop, utilizați pânze de ferăstrău mai lungi decât diametrul țevilor. Așezați pânza de ferăstrău lângă perete astfel încât punctul de îndoire să se afle în afara piesei de prelucrat care urmează să fie tăiată.

Tăieri în adâncime

Ferăstrăul este adecvat pentru efectuarea de tăieri în adâncime în lemn și materiale plastice. Pentru executarea de tăieri în adâncime, utilizați numai pânze de ferăstrău scurte (<150 mm)!

- Așezați ferăstrăul pe piesa de prelucrat cu muchia inferioară a suportului pânzei de ferăstrău orientată astfel încât pânza de ferăstrău să nu atingă piesa de prelucrat.

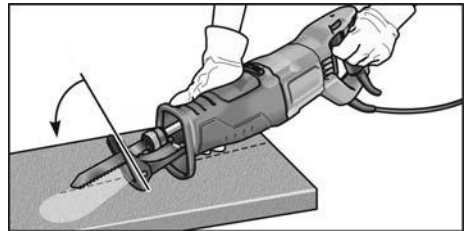

- Porniți ferăstrăul.
- Apăsați ferm suportul pânzei de ferăstrău pe piesa de prelucrat și țineți ferăstrăul înclinat spre înainte. Pânza de ferăstrău pătrunde lent în piesa de prelucrat.

- Când suportul pânzei de ferăstrău se sprijină complet pe piesa de prelucrat, continuați procesul de tăiere de-a lungul liniei de tăiere.

INDICAȚIE!

Nu efectuați operații de tăiere în adâncime în metal.

Alte indicații

- Utilizarea unor scule de lucru „ascuțite” crește randamentul de lucru și durata de viață utilă a sculei electrice.
- Curățați scula electrică după utilizare și păstrați-o în geanta de transport, într-un loc uscat.

Întreținere și îngrijire

AVERTIZARE!

Înainte de efectuarea oricăror intervenții asupra sculei electrice, scoateți fișa de rețea.

Curățare

AVERTIZARE!

La prelucrarea de metale la utilizarea extremă se poate depune praf conducător de electricitate în interiorul carcasei.

- Curățați aparatul și fantele de aerisire în mod regulat. Frecvența depinde de materialul prelucrat și de durata utilizării.
- Suflați regulat interiorul carcasei cu aer sub presiune uscat.

Transmisia

INDICAȚIE!

Nu desfaceți șuruburile de la capul de transmisie în timpul perioadei de garanție. În caz de nerespectare se sting obligațiile de garanție ale producătorului.

Reparații

Lăsați ca reparațiile să fie făcute exclusiv de un atelier de service pentru clienți autorizat de producător.

Piese de schimb și accesorii

INDICAȚIE!

Folosii numai piesele originale ale producătorului pentru schimb. La folosirea de fabricate străine se sting obligațiile de garanție ale producătorului.

Găsiți alte accesorii, în special scule de rectificat în cataloagele producătorului.

Găsiți desene de ansamblu explodat și liste ale pieselor de schimb pe pagina noastră de internet: **www.flex-tools.com**

Indicații de eliminare

AVERTIZARE!

Faceți neutilizabile aparatele care nu se mai întrebuințează prin îndepărtarea cablului de rețea.



Numai pentru țările EU:

Nu aruncați uneltele electrice la gunoiul menajer!

Conform Directivei Europene 2012/19/UE pentru aparatele electrice și electronice vechi și punerea în practică în legislația națională uneltele electrice uzate trebuie să se colecteze separat și trebuie predate unei refolosiri conforme cu mediul.



Recuperarea materiilor prime în loc de eliminarea ca deșeu separat.

Aparatul, accesoriile și ambalajul trebuie să fie depuse la un centru de revalorificare, în conformitate cu prescripțiile de mediu. Piesele din plastic sunt marcate pentru reciclare pe categorii de material.

INDICAȚIE!

Informați-vă la comerciantul de specialitate despre posibilitățile de salubritate!

Conformitatea C €

Noi declarăm pe proprie răspundere, că produsul descris în „Date tehnice” este în conformitate cu următoarele norme sau documente normative:

EN 62841 conform prevederilor
Directivei 2014/30/UE, 2006/42/CE,
2011/65/UE.

Responsabili pentru documente tehnice:
FLEX-Elektrowerkzeuge GmbH, R & D
Bahnhofstrasse 15, D-71711 Steinheim/Murr



Eckhard Rühle
Manager Research &
Development (R & D)

Klaus Peter Weinper
Head of Quality
Department (QD)

14.03.2018

FLEX-Elektrowerkzeuge GmbH
Bahnhofstrasse 15, D-71711 Steinheim/Murr

Excluderea răspunderii

Producătorul și reprezentantul său nu răspund pentru defecte și venitul nerealizat prin întreruperea activității, pe care le-a cauzat produsul sau o imposibilă utilizare a produsului.

Producătorul și reprezentantul său nu răspund pentru pagube produse prin utilizare necorespunzătoare sau în legătură cu produse ale altor producători.

Sadržaj

Използвани символи	169
Символи на уреда	169
Технически данни	169
С един поглед	170
За вашата сигурност	171
Шум и вибрации	172
Упътване за експлоатация	173
Обслужване и поддръжка	176
Указания за изхвърляне	176
Декларация за съответствие СЕ	177
Изключване на отговорност	177

Използвани символи



ПРЕДУПРЕЖДЕНИЕ!

*Označava izravno prijeteću pogibelj.
Kod nepridržavanja naputka prijete smrt
ili najteže ozljede.*



ВНИМАНИЕ!

*Označava moguće opasnu situaciju.
Kod nepridržavanja naputka prijete ozljede
ili materijalna šteta.*



УКАЗАНИЕ!

*Označava savjete za primjenu te važne
obavijesti.*

Символи на уреда



Преди пускане в експлоатация прочетете упътването за експлоатация!



Носете защита за очите!



Работете с шумозаглушители!



Указания за изхвърляне на стариуреди (вижте страница 176)!

Технически данни

Саблен трион	RS 13-32 RSP 13-32	
	Мрежово напрежение	V
Hz		50/60
Консумирана мощност	W	1300
Отдавана мощност	W	600
Брой ходове при работа на празно	об./мин.	0-3000
Ход	мм	32
Макс. дебелина на материала	мм	20
		230
Тегло съгласно "ЕРТА Процедура 01/2003"	кг	4,6
Клас на защита		II

С един поглед

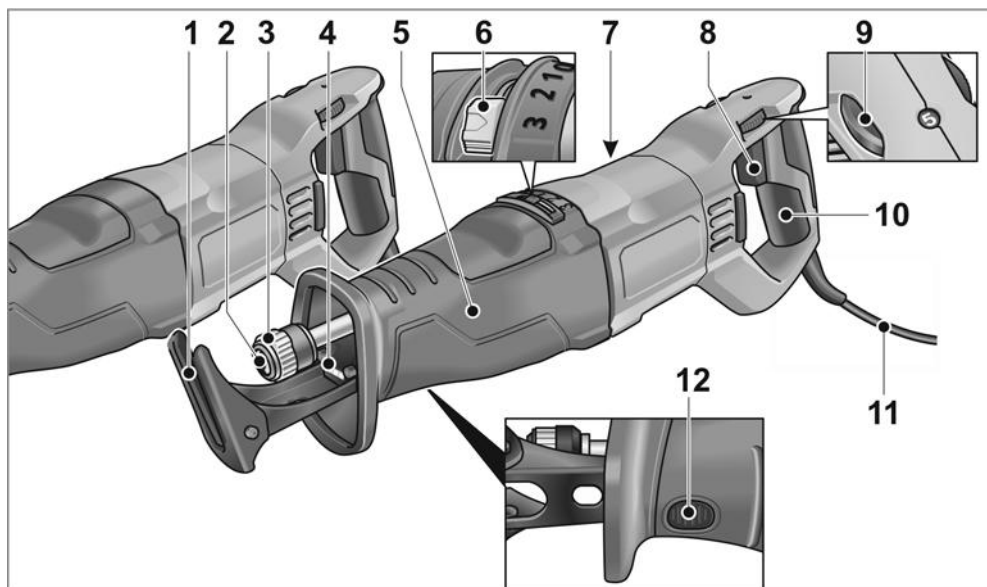

- | | | | |
|---|--|----|---|
| 1 | Опора на триона | 9 | Регулатор за предварителен избор на скоростта на хода |
| 2 | Поставка за инструмента | 10 | Задна ръкохватка |
| 3 | Заклучване поставка за инструмента | 11 | Електрически кабел 4,0 м с щепсел |
| 4 | LED осветление
За осветяване на работната област. | 12 | Заклучване опора на трион |
| 5 | Предна дръжка | | |
| 6 | Превключвател махален ход (степен 0-3) | | |
| 7 | Типова табелка * | | |
| 8 | Пусков ключ вкл./изкл.
За включване и изключване, както и за увеличаване на броя на ходовете до максимум. | | |

* не се вижда

За вашата сигурност

ПРЕДУПРЕЖДЕНИЕ!

Прочетете всички указания за безопасност и препоръки. Неспазването на приведените по-долу указания може да доведе до токов удар, пожар и/или тежки травми. Съхранявайте тези указания на сигурно място.

Преди употребата на ъглошлайфа прочетете и действайте съгласно:

- Настоящото упътване за употреба,
- «Общите указания за безопасност» за работа с електрически инструменти от приложената книжка (Издание-№.: 315.915),
- Местните действащи правила и предписания за предотвратяване на нещастни случаи.

Този ъглошлайф е произведен съгласно най-модерните технологии и признатите технически правила за безопасност.

Въпреки това при неговата употреба могат да възникнат опасности от наранявания и смърт на потребителя или на трето лице, респ. повреди на машината или други материални щети. Ъглошлайфът трябва да се използва само

- за предназначенията за това цели,
- в безупречно технически изправно състояние.

Повредите, които влияят на безопасността, се отстраняват незабавно.

Използване по предназначение

Сабленият трион е предназначен

- за занаятчийско използване в индустрията и занаятчийството,
- за рязане на метал, пластмаса и дърво,
- за рязане на плочки и керамика,
- за прави и криви срезове,
- за рязане на тръби,
- за употреба с пригодения за това и препоръчания за този уред от производителя инструмент.

Указания за безопасност за саблени трион

- Когато изпълнявате дейности, при които работният инструмент или винта може да попадне на скрити под повърхността проводници под напрежение, внимавайте да допирате електроинструмента само до изолираните ръкохватки. При контакт с проводник под напрежение то може да се предаде на металните елементи на електроинструмента и да предизвика токов удар.
- Пазете ръцете си от зоната на рязане. Не хващайте под детайла. При контакт с листа на триона има опасност от нараняване.
- Подвеждайте електроинструмента само включен към детайла. В противен случай има опасност от откат, ако работният инструмент се заклини в детайла.
- Внимавайте опората на триона при рязане винаги да е поставена върху детайла. Листът на триона може да се заклини и да доведе до загуба на контрол върху електроинструмента.
- След приключване на работния процес изключете електроинструмента и изтеглете листа на триона от среза едва след като листът е спрял да се движи. Така избягвате откат и можете сигурно да оставите електроинструмента.
- Използвайте само неповредени, безупречни листове на триони. Огънатите или тъпи листове на триони могат да се счупят или да предизвикат откат.
- Не спирайте след изключване листа на триона чрез странично законтряне. Листът на триона може да се повреди, да се счупи или да причини откат.
- Затегнете добре материала. Не подпирайте детайла с ръка или крак. Не докосвайте предмети или земята с работещ трион. Има опасност от откат.

- Не използвайте електроинструмента с повреден кабел. Не докосвайте повредения кабел и изтеглете щепсела, ако кабелът се повреди по време на работа. Повредените кабели увеличават риска от електрически удар.
- Използвайте подходящи уреди, за да проверите за наличието на скрити под повърхността електро и/или тръбопроводи, или се обърнете за информация към съответните местни снабдителни служби. Влизането на работния инструмент в съприкосновение с електропроводи може да предизвика пожар или токов удар. Увреждането на газопровод може да предизвика експлозия. Увреждането на водопровод предизвиква значителни материални щети.
- При работа дръжте електроинструмента здраво с двете ръце и внимавайте за сигурната стойка. Електроинструментът се води по-сигурно с две ръце.
- Поддържайте чисто работното си място. Смесите от материали са особено опасни. Прахът от леки метали може да се възпламени или да експлодира.
- Преди да оставите електроинструмента, изчаквайте въртенето да спре напълно. Впротивен случай използваният работен инструмент може да допре друг предмет и да предизвика неконтролирано преместване на електроинструмента.
- Осигурявайте обработвания детайл. Детайл, захванат с подходящи приспособления или скоби, е застопорен по здрав и сигурно, отколкото, ако го държите с ръка.

Други указания за безопасност

- Мрежовото напрежение и данните за напрежение върху типовата табелка трябва да съответстват.
- Не обработвайте материали, при които се освобождават вредни за здравето вещества (напр. азбест).
- За обозначаване на електроинструмента използвайте само лепящи се табели. Не пробивайте отвори в корпуса.

Шум и вибрации

Стойностите за шум и вибрации са определени в съответствие с EN 62841. А-претегленото ниво на шума на уреда възлиза обикновено на:

		RS 13-32	RSP 13-32
Праг на налягане на шума	dB(A)	90	92
Праг на нивото на шума	dB(A)	100	102
Колебание К	dB	3	
Обща стойност за вибрации:			
Стойност на емисии ah при рязане на талашит	m/сек ²	10	10,9
Стойност на емисии ah при рязане на дървени летви	m/сек ²	12,3	10,4
Колебание К	m/сек ²	1,5	



ВНИМАНИЕ!

Посочените стойности важат за нови уреди. При използване в ежедневието стойностите на шум и вибрации се променят.



УКАЗАНИЕ!

Даденото в това упътване ниво на вибрации е измерено в съответствие с определената в EN 62841 процедура по измерване и може да се използва за сравняване на електрически инструменти. То е подходящо и за предварителна преценка на вибрациите. Посоченото ниво на вибрации представя основните приложения на електрическия инструмент. Когато обаче електрическият инструмент се използва за други цели, с неподходящи приставки или неправилно обслужване, нивото на вибрации може да е различно. Това може значително да повиши вибрациите за цялото време на работа. За точна преценка на вибрациите трябва да се вземе предвид и времето, през което уредът е изключен или е включен, но с него в действителност не се работи.

Това може значително да намали вибрациите за цялото време на работа. Вземете допълнителни мерки за безопасност за защита на ползвателя от въздействието на вибрациите, като например: обслужване на електрическия инструмент и на приставките, затопляне на ръцете, организация на процеса на работа.

⚠ ВНИМАНИЕ!

При ниво на шума над 85 dB(A) носете защита за слуха.

Упътване за експлоатация

Преди пускане в експлоатация

Разопакувайте ъглошлайфа и проверете доставката за пълното и за транспортни щети.

Поставяне/смяна на листовете на триона

⚠ ПРЕДУПРЕЖДЕНИЕ!

Преди всякакви дейности по електроинструмента изтегляйте щепсела.

Изхвърляне на използвания лист на триона

⚠ ВНИМАНИЕ!

- Използваните работни инструменти могат да са горещи. Носете предпазни ръкавици!
- В посоката на изхвърляне не бива да има хора, животни или чувствителни повърхности.

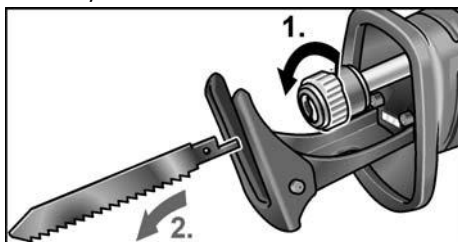

- Освободете заключването на поставката за инструмента чрез завъртане срещу часовниковата стрелка и задръжте (1.). Използваният лист на триона се изхвърля от пружинната сила (2.).

i УКАЗАНИЕ!

Ако използваният лист на триона не се изхвърли, изтеглете листа напред от поставката за инструмента.

Поставяне на нов лист на трион

Изберете лист на трион според обработвания материал. Проверете в каталога на производителя за листовете, които могат да се използват.

⚠ ВНИМАНИЕ!

Опасност от нараняване поради режещите зъбци. Носете предпазни ръкавици!

- Поставката за инструмента трябва да е свободна от остатъци от рязането. Отстранявайте замърсяванията със състен въздух или четка.

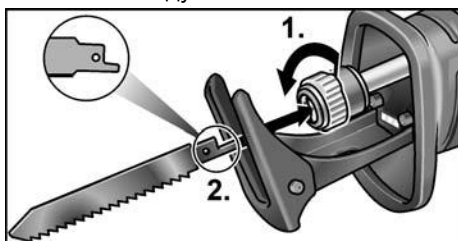

- Освободете заключването на поставката за инструмента чрез завъртане срещу часовниковата стрелка и задръжте (1.).
- Поставете листа на триона в поставката за инструмента и пъхнете докрай (2.).
- Отпуснете заключването на поставката за инструмента, заключването се затваря от пружинната сила.
- Проверете цялостното закрепване чрез неколккратно дърпане на листа на триона.

i УКАЗАНИЕ!

Ако заключването на поставката за инструмента не се затваря правилно, затворете заключването на поставката за инструмента чрез завъртане по часовниковата стрелка.

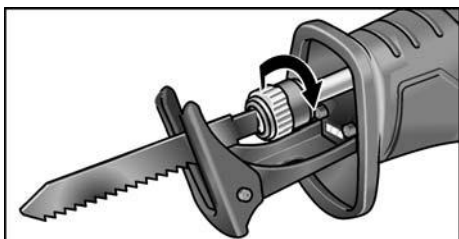

Регулиране на броя на ходовете

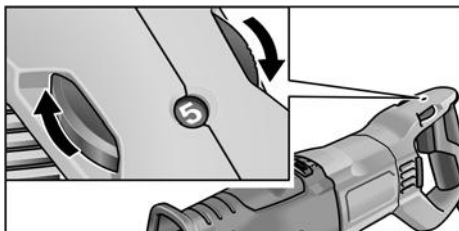

- За настройка на броя на ходовете поставете регулатора на желаната стойност.

Подходящият брой ходове зависи от обработвания материал и може да се установи чрез пробни срезове.

Като цяло за рязане на дърво избирайте висок брой ходове.

За рязане на метал и пластмаса е нужен по-нисък брой ходове.

Настройка на вида на хода

Може да се избира между два вида ход: прав ход и махален ход.

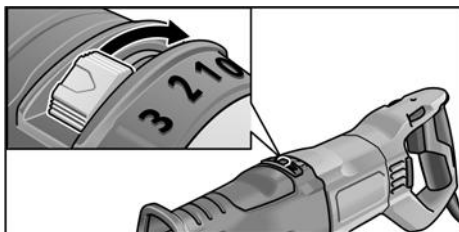

Прав ход ↔ степен 0

Трионът извършва само хоризонтални движения. Подходящо преди всичко за рязане на метал. Ако при рязане на дърво е нужен много добър профил при изрязване, също използвайте правия ход.

Махален ход Въртене на 180°

Трионът извършва хоризонтални и вертикални (махални) движения. Видът на хода е подходящ преди всичко за бързо рязане на дърво.

Размерът на хода може да се настройва безстепенно (степен 1-3)

Степен	Височина на хода
1	1 мм
2	2 мм
3	3 мм

Преместване на опората на триона

⚠ ПРЕДУПРЕЖДЕНИЕ!

Преди всякакви дейности по електроинструмента изтегляйте щепсела.

Опората на триона трябва винаги да опира в материала при рязане, за да се избегнат прекомерните вибрации.

Чрез преместване на опората на триона може напр. да се ограничи дълбочината на рязане на листа на триона.

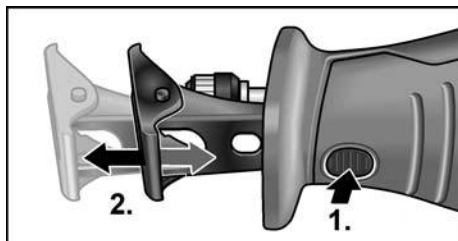

- Натиснете заключването на опората на триона (1.).
- Настройте опората на триона до необходимата дълбочина (2.).
- Отпуснете заключването на опората на триона.

Включване/изключване на електроинструмента

Превключвателят на електроинструмента позволява безстепенно увеличаване на броя на ходовете до максимална стойност.

- Натиснете и задръжте превключвателя. Електроинструментът стартира.

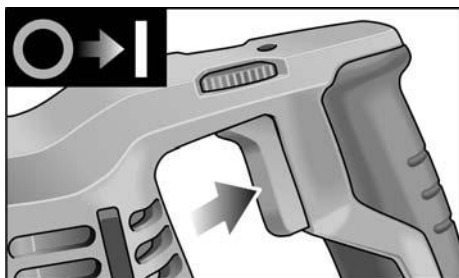

При включен електроинструмент светодиодът осветява работната зона. Изключване на уреда:

- Отпуснете превключвателя.

Указания за работа

⚠ ПРЕДУПРЕЖДЕНИЕ!

Дръжте електроинструмента винаги с две ръце!

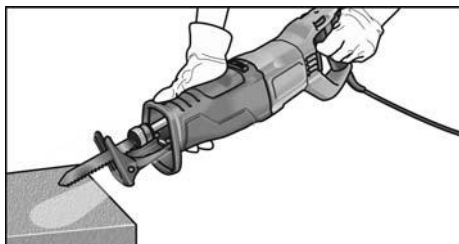

- По възможност затегнете в менгеме детайла, който ще режете.
- Трионът има опора за трион. Тя служи за редуциране на вибрациите. освен това така се постигат правоъгълни срезове.
- След изключване циркулярният диск продължава да работи още малко.
- Никога не хващайте директно след употреба листа на триона, тъй като той може да е много горещ.

Рязане на метал

При рязане на метал използвайте смазка по дължината на линията на рязане. Така се предотвратява твърде силно загряване на материала.

Рязане на дърво

Поставете триона под прав ъгъл към детайла. Прекарайте триона с равномерен натиск през дървото и притискайте при това опората за трион към детайла.

Рязане директно върху стената

Поради еластичността на биметалните листове на трион е възможно рязане на тръби плътно по стената. За тази цел използвайте достатъчно дълъг лист на триона, който превишава диаметъра на тръбата. Поставете плътно листа на триона, така че мястото на огъване да е извън детайла, който ще се реже.

Потъващи срезове

Трионът е подходящ за потъващи срезове в дърво и пластмаса. При извършване на потъващи срезове използвайте само къси листове на трион (<150 мм)!

- Поставете триона върху детайла с долния ръб на опората за трион така, че листът на триона да не докосва детайла.

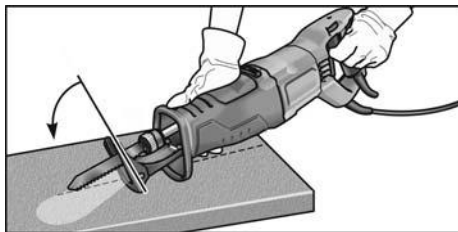

- Включете триона.
- Притиснете опората за трион здраво към детайла и наклонете напред триона. Бавно вкарайте листа на триона в детайла.
- Когато опората за трион е напълно легнала върху детайла, продължете да режете по желаната линия на рязане.

i УКАЗАНИЕ!

Не извършвайте потъващи срезове в метал.

Други указания

- Употребата на "остри" работни инструменти увеличава работната мощност и експлоатационния живот на електроинструмента.
- След работа почиствайте електроинструмента и го съхранявайте в транспортното куфарче на сухо място.

Обслужване и поддръжка

ПРЕДУПРЕЖДЕНИЕ!

Преди всякакви дейности по електроинструмента изтегляйте щелсела.

Почистване

ПРЕДУПРЕЖДЕНИЕ!

При обработването на метали при интензивно използване във вътрешността на корпуса може да се натрупа проводим прах.

- Почиствайте уреда и въздушните отвори редовно. Честотата зависи от обработваните материали и от продължителността на използване.
- Издухвайте вътрешността на корпуса с мотора със сух въздух.

Скоростна кутия

УКАЗАНИЕ!

По време на действие на гаранционния срок не развивайте винтовете на предавателната глава. При неспазване отпадат задълженията за гаранция на производителя.

Ремонти

Извършвайте ремонти само в оторизирани от производителя специализирани сервиси.

Резервни части и принадлежности

УКАЗАНИЕ!

За смяна използвайте само оригинални части на производителя. При използване на чужди изделия ангажиментът за гаранция на производителя отпада.

Допълнителни принадлежности, и в частност инструменти за шлифване можете да намерите в каталозите на производителя.

Сборни чертежи и списъци с резервни части можете да намерите на нашата уеб страница: www.flex-tools.com

Указания за изхвърляне

ПРЕДУПРЕЖДЕНИЕ!

Направете амортизираните уреди неизползваеми като отстраните електрическия кабел.



Само за държави – членки на ЕС:

Не изхвърляйте електрическите уреди в общия боклук!

В съответствие с Директива 2012/19/ЕС относно отпадъци от електрическо и електронно оборудване (ОЕЕО) и приложението ѝ в националното законодателство използваните електрически уреди трябва да се събират отделно и да бъдат преработвани за опазване на околната среда.



Рециклиране на суровини вместо изхвърляне на отпадъци.

Уредът, принадлежностите и опаковката трябва да се предадат за екологично рециклиране. За целите на правилното рециклиране пластмасовите части са обозначени.

УКАЗАНИЕ!

За възможностите за изхвърляне се осведомете при търговеца!

Декларация за съответствие СЕ

Декларираме с цялата си еднолична отговорност че описаният в «Технически данни» продукт съпада със следните норми или нормативни документи:

EN 62841 в съответствие с разпоредбите на директиви 2014/30/ЕС, 2006/42/ЕО, 2011/65/ЕС.

Отговорен за техническите документи:
FLEX-Elektrowerkzeuge GmbH, R & D
Bahnhofstrasse 15, D-71711 Steinheim/Murr



Eckhard Rühle
Manager Research &
Development (R & D)

Klaus Peter Weinper
Head of Quality
Department (QD)

14.03.2018

FLEX-Elektrowerkzeuge GmbH
Bahnhofstrasse 15, D-71711 Steinheim/Murr

Изключване на отговорност

Производителят и неговите представители не отговарят за нанесени щети и пропуснати ползи поради прекратяване на работата, които са причинени от продукта или от невъзможността да се използва продукта.

Производителят и неговите представители не отговарят за щети, които са причинени от неправомерно използване или използване в комбинация с продукти на други производители.

Содержание

Используемые символы	178
Технические характеристики	178
Краткий обзор	179
Для вашей безопасности	180
Шумы и вибрация	181
Инструкция по эксплуатации	182
Техническое обслуживание и уход	185
Указания по утилизации	186
Соответствие нормам СЕ	186
Исключение ответственности	186

Используемые символы

ОСТОРОЖНО!

Обозначает непосредственно угрожающую опасность. Несоблюдение данного указания может повлечь за собой тяжелые травмы или даже смерть.

ВНИМАНИЕ!

Обозначает возможность возникновения опасной ситуации. Несоблюдение данного указания может повлечь за собой травмы или материальный ущерб.

УКАЗАНИЕ!

Обозначает советы по использованию и важную информацию.

Символы на электроинструменте



Перед вводом в эксплуатацию прочесть инструкцию по эксплуатации!



Работать в защитных очках!



Работать в защитных наушниках!



Указание по утилизации бывшего в использовании (электро)инструмента (см. с. 186)!

Технические характеристики

Сабельная пила	RS 13-32 RSP 13-32	
Напряжение в сети	В	220-240
	Гц	50/60
Потребляемая мощность	Вт	1300
Полезная мощность	Вт	600
Число ходов на холостом ходу	ход/ мин	0-3000
Ход	мм	32
Макс. толщина обрабатываемого материала		
	– металл – древесина	мм мм
Вес согласно «ЕРТА-procedure 01/2003»	кг	4,6
Класс защиты		II

Краткий обзор

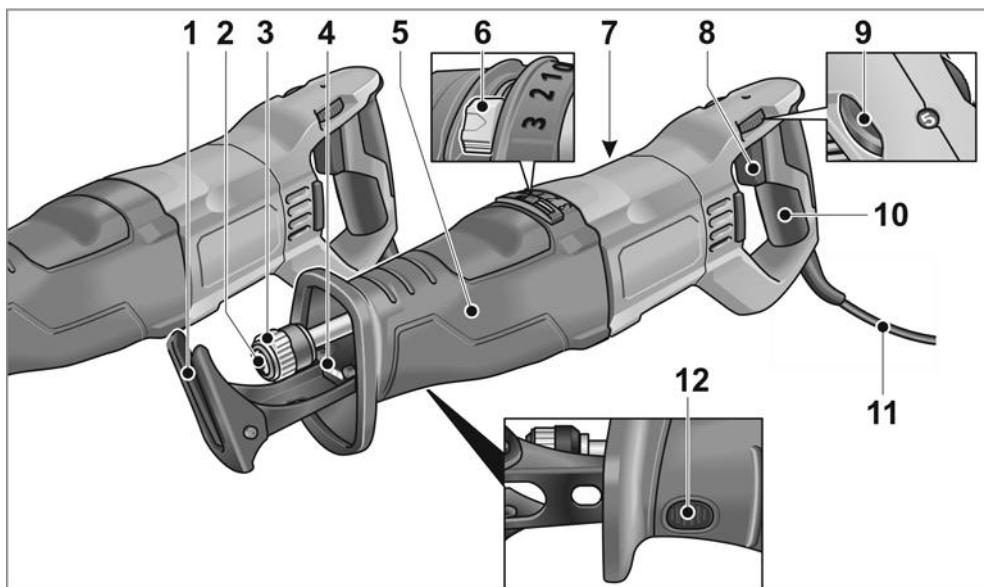

- | | | | |
|---|--|----|--|
| 1 | Опора | 9 | Регулятор предустановки частоты ходов |
| 2 | Зажимной патрон | 10 | Задняя рукоятка |
| 3 | Блокиратор зажимного патрона | 11 | Сетевая кабель 4,0 м со штепсельной вилкой |
| 4 | Светодиодная подсветка
(для освещения рабочей зоны). | 12 | Блокиратор опоры пилы |
| 5 | Передняя рукоятка | | |
| 6 | Переключатель маятникового хода
(ступень 0–3) | | |
| 7 | Заводская табличка * | | |
| 8 | Основной выключатель
(для включения и выключения,
а также для разгона до
максимальной частоты ходов). | | |

* не показана

Для вашей безопасности

ОСТОРОЖНО!

Прочитайте все указания по технике безопасности и инструкции. Упущения при соблюдении указаний по технике безопасности и инструкций могут привести к поражению электрическим током, пожару и/или тяжелым травмам.

Храните все указания по технике безопасности и инструкции для будущих пользователей.

Перед использованием электроинструмента необходимо прочесть перечисленную ниже документацию и поступать согласно указаниям, приведенным:

- в данной инструкции по эксплуатации,
- в «Общих указаниях по технике безопасности» в описании обращения с электроинструментами, см. входящую в комплект брошюру (№ 315.915),
- в правилах и предписаниях по предотвращению несчастного случая, действующих на месте эксплуатации электроинструмента.

Данный электроинструмент сконструирован в соответствии с современным уровнем развития техники и общепризнанными правилами техники безопасности. Тем не менее, при его использовании может возникнуть опасность для здоровья и жизни пользователя или посторонних лиц, а также опасность повреждения самого электроинструмента или возникновения иного материального ущерба.

Электроинструмент должен использоваться только

- в соответствии с его назначением,
- в безупречном состоянии техники безопасности.

Неисправности, снижающие безопасность, подлежат немедленному устранению.

Использование по назначению

Сабельная пила предназначена

- для промышленного использования на производстве и в ремесленных мастерских;
- для резки металла, пластика и пиления древесины;
- для резки керамической плитки и керамики;
- для прямо- и криволинейных резов/пропилов;
- для резки труб;
- для использования с подходящими для этого и рекомендованными изготовителем для данного электроинструмента сменными инструментами.

Правила техники безопасности при работе с сабельными пилами

- **Держите электроинструмент только за изолированные поверхности рукояток при выполнении работ, в ходе которых рабочий инструмент может задеть скрытые электропровода или собственный сетевой кабель.** Контакт с электропроводкой под напряжением может также поставить под напряжение металлические части электроинструмента, что приведет к поражению электрическим током.
- **Держите руки на безопасном расстоянии от непосредственной зоны резки/пиления. Не придерживайте и не беритесь за заготовку снизу.** При контакте с пыльным полотном существует опасность травмирования.
- **Выполняйте подачу электроинструмента в заготовке только во включенном состоянии.** В противном случае при заклинивании рабочего инструмента в заготовке существует опасность отдачи.
- **Следите за тем, чтобы опора пилы при резке/пилении всегда плотно прилежала к заготовке.** Пильное полотно может заклинить, что приведет к потере контроля над электроинструментом.

- После завершения пиления выключайте электроинструмент и извлекайте пыльное полотно из пропила/реза только после его полной постановки. Благодаря этому предотвращается отдача и обеспечивается безопасное обращение с электроинструментом.
- Используйте только исправные пыльные полотна без дефектов и повреждений. Деформированные или недостаточно острые пыльные полотна могут сломаться или вызвать отдачу.
- После выключения электроинструмента не останавливайте пыльное полотно посредством его бокового прижима. В противном случае возможно повреждение (излом) полотна или появление отдачи.
- Надежно фиксируйте заготовку. Не поддерживайте/придерживайте заготовку рукой или ногой. Не допускайте контакта работающей пилы с любыми предметами или с землей. В противном случае возможно появление отдачи.
- Не используйте электроинструмент с поврежденным кабелем. Не трогайте поврежденный кабель и извлеките сетевой штекер из розетки, если кабель будет поврежден во время работы. Поврежденные кабели повышают риск поражения электрическим током.
- Используйте подходящие детекторы для обнаружения скрытых электро-, газо- или водопроводов, или обращайтесь за помощью в местные предприятия по электро-, газо- или водоснабжению. Контакт с электропроводкой может привести к возникновению пожара и поражению электрическим током. Повреждение газопровода может привести к взрыву. Проникновение в водопровод приводит к возникновению материального ущерба или может привести к поражению электрическим током.

- Во время работы надежно удерживайте электроинструмент обеими руками и сохраняйте устойчивое положение. Более надежное ведение электроинструмента обеспечивается при работе двумя руками.
- Сохраняйте чистоту на своем рабочем месте. Комбинации материалов представляют особую опасность. Опилки легких металлов могут стать причиной воспламенения или взрыва.
- Дождитесь полной остановки электроинструмента, прежде чем отложить его в сторону. Рабочий инструмент может заклинить, что приведет к потере контроля над электроинструментом.
- Зафиксируйте заготовку. В зажимном приспособлении заготовка удерживается надежнее, чем в руке.

Специальные указания по технике безопасности

- Напряжение в сети и значение напряжения на фирменной табличке должны совпадать.
- Не обрабатывайте материалы, выделяющие опасные для здоровья вещества (например, асбест).
- Для маркировки электроинструмента следует использовать только наклейки. Не просверливайте отверстия в корпусе.

Шумы и вибрация

Значения уровня шума и вибрации были определены согласно нормативной документации EN 62841. Измеренный уровень шума инструмента по шкале А при обычных условиях составляет:

		RS 13-32	RSP 13-32
уровень звукового давления	дБ(А)	90	92
уровень звуковой мощности	дБ(А)	100	102
коэффициент погрешности К	дБ	3	

		RS 13-32	RSP 13-32
Общий уровень вибрации:			
значение вибрации a_h при пилении древесно- стружечных плит	m/c^2	10	10,9
значение вибрации a_h при пилении деревянных балок	m/c^2	12,3	10,4
коэффициент погрешности K	m/c^2	1,5	

⚠ ВНИМАНИЕ!

Приведенные измеренные значения действительны для новых электроинструментов. При ежедневном использовании значения шума и вибрации изменяются.

i УКАЗАНИЕ!

Указанный в данных инструкциях уровень вибрации установлен с помощью метода измерения по EN 62841 и может использоваться для сравнения с другими электроинструментами. Он также подходит для предварительной оценки вибрационной нагрузки.

Указанный уровень вибрации возникает при использовании электроинструмента по основному назначению.

Однако, если электроинструмент используется для других целей, с неподходящими рабочими инструментами или в случае его неудовлетворительного техобслуживания, уровень вибрации может отличаться. Это может значительно повысить вибрационную нагрузку в течение всего периода работы инструмента.

Для точного определения вибрационной нагрузки следует также учитывать промежутки времени, в течение которых инструмент находится в выключенном состоянии или работает вхолостую. Это может значительно снизить вибрационную нагрузку в течение всего периода работы инструмента.

Примите дополнительные меры безопасности для защиты оператора от воздействия возникающих вибраций, такие как техническое обслуживание электроинструмента и рабочих инструментов, сохранение тепла рук, правильная организация рабочих процессов.

⚠ ВНИМАНИЕ!

При звуковом давлении свыше 85 дБ(А) следует использовать средства защиты органов слуха.

Инструкция по эксплуатации

Перед вводом в эксплуатацию

Распаковать электроинструмент и принадлежности и проверить комплектность, а также на отсутствие возможных повреждений, полученных при транспортировке.

Установка/замена пильных полотен

⚠ ОСТОРОЖНО!

Перед любыми работами над электроинструментом извлекать сетевой штекер из розетки.

Извлечение использованного пильного полотна

⚠ ВНИМАНИЕ!

- Используемые рабочие инструменты могут нагреваться. Работайте в защитных перчатках!
- В направлении выталкивания не должно находиться людей, животных или поверхностей, которые могут быть повреждены.

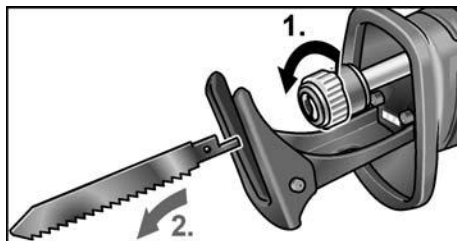

- Разблокируйте блокиратор зажимного патрона, поворачивая его против часовой стрелки и удерживая (1.). Использованное пильное полотно выталкивается пружиной (2.).

i УКАЗАНИЕ!

Если использованное пильное полотно не извлекается, вытяните пильное полотно вперед из зажимного патрона.

Установка нового пильного полотна

Выбирайте пильное полотно под обрабатываемый материал. Рекомендованные пильные полотна см. в каталогах изготовителя.

! ВНИМАНИЕ!!

Опасность травмирования при контакте с режущими зубьями. Работайте в защитных перчатках!

- В зажимном патроне не должно оставаться опилок. Удалите загрязнения сжатым воздухом или щеткой.

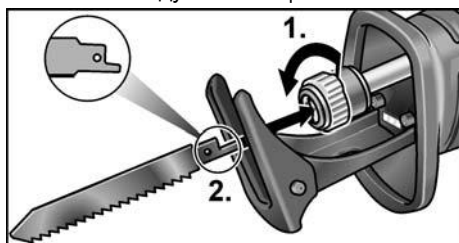

- Разблокируйте блокиратор зажимного патрона, поворачивая его против часовой стрелки и удерживая (1.).
- Установите новое пильное полотно в зажимной патрон и задвиньте до упора (2.).
- Отпустите блокиратор зажимного патрона, блокиратор закроется под действием пружины.
- Проверьте надежность крепления, несколько раз потянув за пильное полотно.

i УКАЗАНИЕ!

Если блокиратор зажимного патрона не закрывается надлежащим образом, закройте блокиратор зажимного патрона, поворачивая его по часовой стрелке.

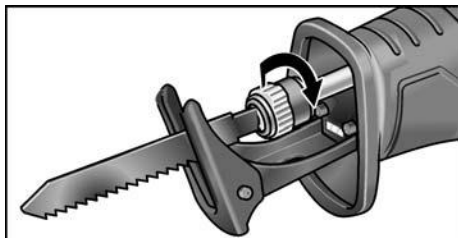

Регулирование скорости хода

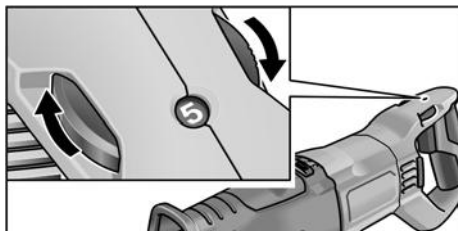

- Для установки скорости хода поверните ручку регулировки на желаемое значение.

Скорость должна соответствовать обрабатываемому материалу, пробные пропилы помогут Вам определить соответствующую скорость.

Для резки древесины принципиально необходимо выбирать высокую скорость хода.

Для резки металла и пластмассы требуется более низкая скорость хода.

Установка вида хода

Вы можете выбирать между двумя видами хода: прямолинейный ход и маятниковый ход.

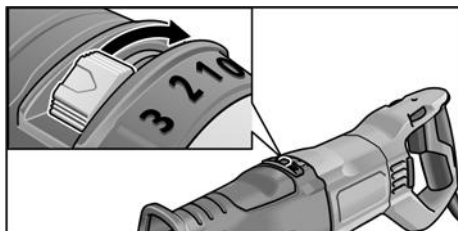

Прямолинейный ход ↔ ступень 0

Пила выполняет только горизонтальные движения. Пригоден, прежде всего, для резки металла. Если при резке древесины требуется очень хорошая структура пропила, также следует выбрать прямолинейный ход.

Переключение маятникового хода на 180°

Пила выполняет только горизонтальные и вертикальные движения (маятникообразные). Этот вид хода пригоден, прежде всего, для быстрой резки древесины.

Плавная регулировка величины хода (ступень 1-3)

Ступень	Ход
1	1 мм
2	2 мм
3	3 мм

Регулировка опоры пилы

⚠ ОСТОРОЖНО!

Перед любыми работами над электроинструментом извлекать сетевой штекер из розетки.

Опора пилы при пилении/резке должна всегда прилегать к заготовке во избежание появления недопустимо высоких вибраций.

Путем регулировки опоры пилы можно, например, ограничить глубину реза/пропила пильного полотна.

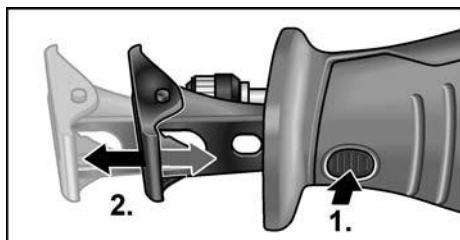

- Нажмите блокиратор опоры пилы (1.).
- Отрегулируйте опору пилы под нужную глубину реза/пропила (2.).
- Отпустите блокиратор опоры пилы.

Включение/выключение электроинструмента

Выключатель электроинструмента позволяет постепенно увеличивать частоту ходов до максимального значения.

- Нажмите и удерживайте выключатель нажатым. Электроинструмент начнет работать.

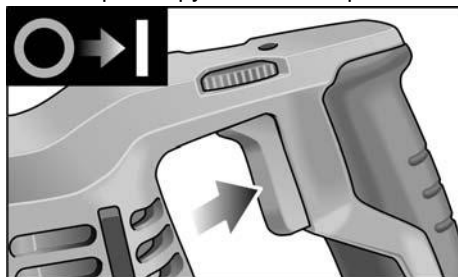

При включенном электроинструменте горит светодиодная подсветка для освещения рабочей зоны.

Выключение инструмента:

- Отпустите выключатель.

Указания по работе

⚠ ОСТОРОЖНО!

Всегда держите электроинструмент двумя руками!

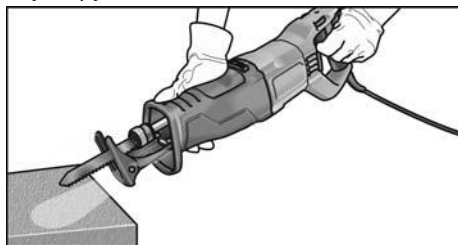

- Заготовку по возможности следует зажимать в тисках.
- Пила оснащена опорой, которая служит для уменьшения вибраций. Кроме того, опора пилы позволяет выполнять пропилы и резы под прямым углом.
- После выключения электроинструмента пильное полотно еще некоторое время продолжает работать.
- Категорически запрещается брать руками пильное полотно сразу после завершения работы — полотно может быть очень горячим.

Резка металла

При резке металла используйте смазочноохлаждающую жидкость (вдоль линии реза). Благодаря этому предотвращается чрезмерный нагрев материала.

Пиление древесины

Приставьте пилу под прямым углом к заготовке. Ведите пилу с равномерным прижимом через заготовку, прижимая опору пилы к ней.

Резка вплотную к стенке

Благодаря эластичности биметаллических пильных полотен с их помощью можно выполнять резку труб заподлицо с поверхностью стены. Для этого необходимо использовать пильное полотно достаточной длины (длина должна быть больше диаметра трубы). Приставьте пильное полотно заподлицо к стенке таким образом, чтобы место сгиба находилось вне трубы.

Погружные пропилы

Пила подходит для погружных (врезных) пропилов в древесине и пластике. При выполнении погружных пропилов используйте только короткие пильные полотна (<150 мм)!

- Установите пилу нижней кромкой опоры на заготовке так, чтобы пильное полотно не касалось заготовки.

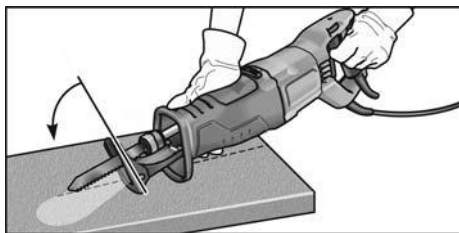

- Включите пилу.
- Плотно прижмите опору пилы к заготовке и наклоните пилу вперед. Медленно погружайте пильное полотно в заготовку.
- Когда опора пилы будет полностью прилегать к заготовке, продолжите пилить вдоль линии пропила.

i УКАЗАНИЕ

Запрещается выполнять погружные резы в металле.

Прочие указания

- Использование острых рабочих инструментов повышает производительность работы и срок службы электроинструмента.
- После работы следует выполнить чистку электроинструмента и разместить его на хранение в сухом месте в чемодане для транспортировки.

Техническое обслуживание и уход

⚠ ОСТОРОЖНО!

Перед любыми работами над электроинструментом извлекать сетевой штекер из розетки.

Чистка

⚠ ОСТОРОЖНО!

При обработке металлов в некоторых случаях внутри корпуса электроинструмента возможно отложение токопроводящей пыли.

- Регулярно очищайте электроинструмент и вентиляционные прорезы. Периодичность зависит от обрабатываемого материала и продолжительности использования.
- Внутреннее пространство корпуса и двигатель следует регулярно продувать сухим сжатым воздухом.

Редуктор

i УКАЗАНИЕ!

В течение гарантийного срока не выкручивайте винты на корпусе редуктора. При невыполнении этого условия гарантийные обязательства изготовителя становятся недействительными.

Ремонтные работы

Ремонтные работы должны проводиться только в авторизованных мастерских по ремонту и обслуживанию.

Запасные части и принадлежности

i УКАЗАНИЕ!

Для замены следует использовать только оригинальные детали от изготовителя. При использовании деталей производства других фирм гарантийные обязательства изготовителя становятся недействительными.

Другие принадлежности, в частности рабочие инструменты, можно найти в каталогах изготовителя.

Покомпонентное изображение и списки запасных частей см. на нашем сайте:

www.flex-tools.com

Указания по утилизации

⚠ ОСТОРОЖНО!

Отработавшие свой срок электроинструменты следует вывести из употребления путем отрезания сетевого кабеля.



Только для стран ЕС.
Не выбрасывайте электроинструменты в мусор вместе с бытовыми отходами!

Согласно Европейской директиве 2012/19/ЕС об утилизации старых электрических и электронных приборов и гармонизированным национальным законам использованные электроинструменты должны собираться отдельно от прочих отходов и подвергаться экологически безопасной вторичной переработке.



Регенерация сырья вместо утилизации мусора.

Изделие, принадлежности и упаковка подлежат сбору для их экологически безопасного повторного использования. Пластмассовые детали промаркированы в целях сортировки для повторного использования.

i УКАЗАНИЕ!

Информацию о возможных способах утилизации можно получить в специализированных магазинах!

Соответствие нормам СЕ

Мы заявляем со всей ответственностью, что изделие, описанное в разделе «Технические характеристики», соответствует следующим нормам или нормативным документам:

EN 62841 согласно положениям директив 2014/30/ЕС; 2006/42/ЕГ, 2011/65/ЕС.

Ответственная за техническую документацию компания:
FLEX-Elektrowerkzeuge GmbH, R & D
Bahnhofstrasse 15, D-71711 Steinheim/Murr,
Германия

Eckhard Rühle
Manager Research &
Development (R & D)

Klaus Peter Weinper
Head of Quality
Department (QD)

14.03.2018

FLEX-Elektrowerkzeuge GmbH
Bahnhofstrasse 15, D-71711 Steinheim/Murr,
Германия

Исключение ответственности

Изготовитель и его представитель не несут ответственности за ущерб и упущенную прибыль в результате прерывания деловой деятельности, которые были обусловлены изделием или невозможностью использования изделия. Изготовитель и его представитель не несут ответственности за повреждения, возникшие в результате использования изделия не по назначению или при его использовании с изделиями других изготовителей.

Sisukord

Kasutatud sümbolid	187
Sümbolid seadmel	187
Tehnilised andmed	187
Ülevaade	188
Teie ohutuse heaks	189
Müra ja vibratsioon	190
Kasutusjuhend	191
Hooldus ja korrashoid	193
Jäätmekäitlus	194
CE-vastavus	194
Vastutuse välistamine	194

Kasutatud sümbolid



HOIATUS!

Tähistab otsest ohtu. Juhise eiramine võib põhjustada surma või tekitada raskeid vigastusi.



ETTEVAATUST!

Tähistab ohtlikku olukorda. Juhise eiramine võib põhjustada vigastusi või tekitada materiaalselt kahju.



MÄRKUS

Tähistab olulist informatsiooni või nõuannet kasutajale.

Sümbolid seadmel



Enne kasutuselevõttu lugege kasutusjuhendit!



Kandke kaitseprille!



Kandke kuulmiskaitset!



Vana seadme jäätmekäitlus (vaata pt 194)!

Tehnilised andmed

Pendelsaag	RS 13-32 RSP 13-32	
	Võrgupinge	V
Hz		50/60
Võimsustarve	W	1300
Väljundvõimsus	W	600
Tühijooksu käiguarv	min ⁻¹	0-3000
Käik	mm	32
Materjali maksimumpaksus – metall – puit	mm	20
	mm	230
Kaal vastavalt „EPTA-procedure 01/2003” meetodile	kg	4,6
Kaitseklass	II	

Ülevaade

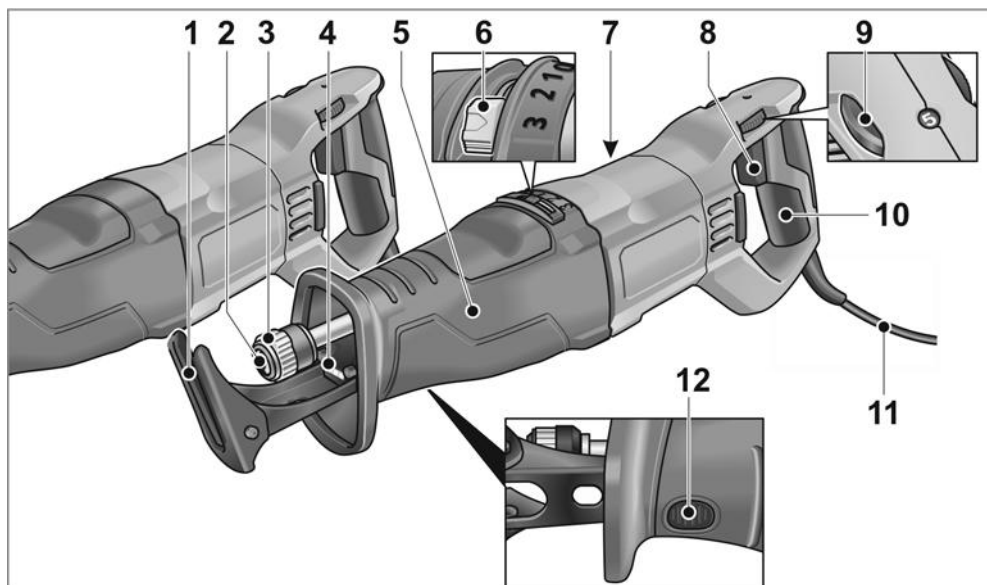

- | | | | |
|---|---|----|---|
| 1 | Saagimistugi | 9 | Käigukiiruse eelvalimisratas |
| 2 | Tööriista kinnitus | 10 | Tagumine käepide |
| 3 | Tööriista kinnituse riivistus | 11 | Võrgupistikuga toitejuhe (4,0 m) |
| 4 | LED-valgustus
tööala valgustamiseks. | 12 | Saagimistoe riivistus |
| 5 | Eesmine käepide | | |
| 6 | Pendelkäigu lüliti (aste 0–3) | | |
| 7 | Andmeplaat* | | |
| 8 | Sisse/välja lüliti
sisse- ja väljalülitamiseks ning
kiirendamiseks kuni max käiguarvuni. | | |

* ei ole näha

Teie ohutuse heaks

HOIATUS!

Lugege läbi kõik ohutusnõuded ja juhendid. Ohutusnõuete ja juhendite eiramise tagajärg võib olla elektrilöökk, tulekahju ja/või rasked kehavigastused. **Hoidke kõik ohutusnõuded ja juhendid alles, et neid ka hiljem lugeda.**

Enne elektritööriista kasutamist lugege läbi järgmised juhendid ja pidage neist kinni:

- see kasutusjuhend,
- elektritööriistade käsitlemise „Üldised ohutusjuhised“ lisatud brošüüris (vihikunr 315.915),
- töökohal kehtivad õnnetusjuhtumite ärahoidmise eeskirjad.

Elektritööriist on valmistatud uusima tehnika ja tunnustatud ohutuseeskirjade järgi.

Sellest hoolimata võib käsitlemisel tekkida olukord, mis võib ohustada seadmega töötaja või kolmanda isiku elu ja tervist, kahjustada seadet ennast või tekitada muud varalist kahju. Kasutage elektritööriista ainult

- selleks ette nähtud otstarbel,
 - tehniliselt laitmatus seisukorras.
- Turvalisust ohustavad rikked tuleb kiiresti kõrvaldada.

Otstarbekohane kasutamine

Pendelsaag sobib

- professionaalseks kasutamiseks tööstuses ja käsitöösektoris,
- metalli, plasti ja puidu saagimiseks,
- keraamiliste plaatide ja keraamilise materjali saagimiseks,
- sirgelt ja kaarjalt lõikamiseks,
- torude lõikamiseks,
- tarvitamiseks selleks sobiva ja tootja poolt käesoleva tööriista jaoks soovitatud tarvikuga.

Aku-pendelsaagide ohutusjuhised

- Tööde teostamisel, kus seade võib kokku puutuda peidetud elektrijuhtmetega või minna vastu seadme enda toitejuhet, hoidke kinni ainult seadme isoleeritud käepidemetest. Kokkupuude pingestatud juhtmetega võib pingestada ka seadme metallosad ja põhjustada elektrilöögi.
- Hoidke käed saagimisalast eemal. Ärge pange kätt töödeldava materjali alla. Kokkupuutel saelehega võite saada vigastada.
- Pange elektritööriist vastu töödeldavat materjali vaid sisselülitatud olekus. Vastasel juhul võib tööriist materjalisse kinni jääda ja ähvardab tagasilöögi oht.
- Veenduge, et saagimistugi on saagimisel alati vastu töödeldavat materjali. Saeleht võib kinni jääda ja nii võib kaduda kontroll elektritööriista üle.
- Lülitage pärast töö lõpetamist elektritööriist välja ja tõmmake saeleht lõikekohast välja alles siis, kui see on seiskunud. Nii väldite tagasilööki ja saate elektritööriista turvaliselt käest panna.
- Kasutage vaid laitmatus seisukorras saelehti. Paindunud või nürid saelehed võivad murduda ja tekitada tagasilöögi.
- Ärge pidurdage saelehte pärast väljalülitamist külgmise vastusurve avaldamisega. Saeleht võib saada kahjustada, murduda või tekitada tagasilöögi.
- Kinnitage materjal tugevasti. Ärge toetage materjali kunagi käe või jalaga. Ärge puudutage töötava saega ühtki eset või maapinda. Tagasilöögi oht!
- Ärge kasutage elektritööriista, kui selle kaabel on kahjustunud. Ärge puudutage kahjustunud kaablit; kui kaabel saab kahjustada töö käigus, tõmmake pistik pistikupesast välja. Vigased kaablid suurendavad elektrilöögi tekkimise ohtu.

- **Kasutage varjatud juhtmete leidmiseks sobivat detektorit või pöörduge info saamiseks piirkondliku elektritarinaja poole.** Kokkupuude elektrijuhtmega võib põhjustada põlengu ja tekitada elektrilöögi ohu. Gaasijuhtme kahjustamine võib põhjustada plahvatuse. Veetorustiku vigastamine toob endaga kaasa materiaalse kahju või võib põhjustada elektrilöögi.
- **Hoidke elektritööriistast mõlema käega tugevalt kinni ja valige endale kindel ja ohutu tööasend.** Elektritööriista saab mõlema käega kinni hoides turvalisemalt juhtida.
- **Hoidke oma töökoht puhas. Eriti ohtlikud on materjalisegud.** Kergmetallide tolm võib süttida või plahvatada.
- **Enne elektritööriista käestpanekut oodake, kuni see on seiskunud.** Elektritööriist võib materjalsse kinni jääda ja nii võib kaduda kontroll selle üle.
- **Kinnitage töödeldav materjal.** Kinnitusrakisesse kinnitatud töödeldav materjal seisab kindlamini paigal kui ainult käega kinni hoides.

Eriohutusjuhised

- Andmeplaadile märgitud pinge peab vastama kohalikule võrgupingele.
- Töödelda ei tohi materjale, mis eraldavad tervist kahjustavaid osakesi (nt asbest).
- Kasutage elektritööriista märgistamiseks ainult kleebiseid. Ärge puurige korpusesse auke.

Müra ja vibratsioon

Müra- ja vibratsiooninäitajad on saadud vastavalt standardile EN 62841. Seadme tüüpiline A-väärtuse müratase:

		RS 13-32	RSP 13-32
Helirõhu tase	dB(A)	90	92
Helivõimsuse tase	dB(A)	100	102
Määramatus K	dB	3	

		RS 13-32	RSP 13-32
Vibratsiooni koguväärtus:			
Laastplaatide saagimisel, emissiooni väärtus a_h	m/s^2	10	10,9
Puitprusside saagimisel, emissiooni väärtus a_h	m/s^2	12,3	10,4
Määramatus K	m/s^2	1,5	



TÄHELEPANU!

Esitatud mõõteväärtused kehtivad uute seadmete kohta. Igapäevases töös müra- ja vibratsiooninäitajad muutuvad.



MÄRKUS

Nendes juhendites esitatud vibratsioonitase on mõõdetud standardiga EN 62841 määratud mõõtmismeetodi järgi ning seda võib kasutada elektritööriistade omavaheliseks võrdlemiseks. Sobib ka vibratsiooni koormuse esialgseks hindamiseks.

Esitatud vibratsioonitase kehtib elektritööriista jaoks ette nähtud rakenduse kohta. Kui elektritööriista kasutatakse muuks otstarbeks, muude tarvikutega või ei hooldata nõuetele vastavalt, võivad tekkida kõrvalekalded nimetatud vibratsioonitasemest. Vibratsiooni koormus võib kogu tööaja lõikes tunduvalt suurened.

Vibratsiooni koormuse täpsel hindamisel tuleks arvestada ka aegu, mil tööriist on välja lülitatud või on küll sees, kuid sellega parajasti ei töötata. See võib vibratsiooni koormust kogu tööaja lõikes tunduvalt vähendada.

Määrake kindlaks lisameetmed kasutaja kaitsmiseks vibratsiooni mõju eest, nt elektritööriista ja tarvikute hooldamine, käte soojashoidmine, töötoimingute korraldamine.



ETTEVAATUST!

Kui helirõhk on üle 85 dB(A), tuleb kanda kuulmiskaitset.

Kasutusjuhend

Enne kasutuselevõttu

Võtke elektritööriist ja tarvikud pakendist välja ja kontrollige, kas kõik osad on olemas ja ega mõni neist ei ole saanud transpordi käigus kahjustada.

Saelehtede sisestamine/vahetamine

⚠ HOIATUS!

Enne igasuguste tööde alustamist elektritööriista juures tõmmake pistik pistikupesast välja.

Kasutatud saelehe eemaldamine

⚠ ETTEVAATUST!

- Kasutatud tarvikud võivad minna kuumaks. Kandke kaitsekindaid!
- Saelehe eemaldamise suunas ei tohi olla inimesi, loomi ega õrnu pindu.

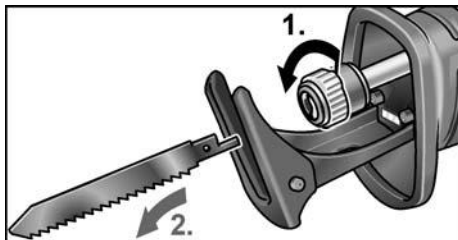

- Vabastage tööriista kinnituse riivistus vastupäeva keerates ja kinni hoides (1.). Kasutatud saeleht tõugatakse vedru jõul välja (2.).

i MÄRKUS

Kui kasutatud saelehte välja ei tõugata, tõmmake see suunaga ette tööriista kinnitusest välja.

Uue saelehe paigaldamine

Valige töödeldavale materjalile vastav saeleht. Vaadake kasutatavaid saelehti tootja kataloogidest.

⚠ ETTEVAATUST!

Saehammastest tingitud vigastusoht. Kandke kaitsekindaid!

- Tööriista kinnitusel ei tohi olla saagimisjääke. Eemaldage mustus ja praht suruõhu või harjaga.

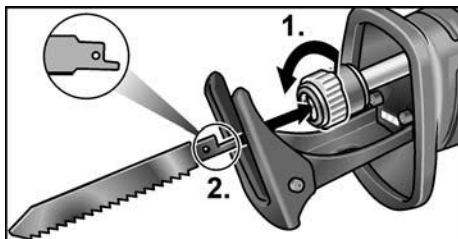

- Vabastage tööriista kinnituse riivistus vastupäeva keerates ja kinni hoides (1.).
- Pange saeleht tööriista kinnitusse ja lükake piirikuni sisse (2.).
- Vabastage tööriista kinnituse riivistus, riivistus sulgub vedru jõul.
- Kontrollige, kas kinnitus peab, tõmmates saelehte käega mitu korda.

i MÄRKUS

Kui tööriista kinnituse riivistus ei sulgu õigesti, siis sulgege riivistus päripäeva keerates.

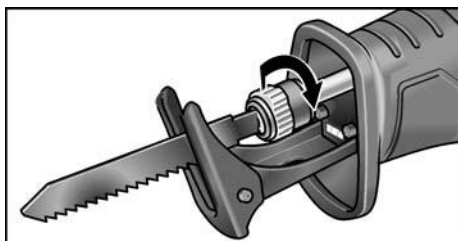

Käigusageduse reguleerimine

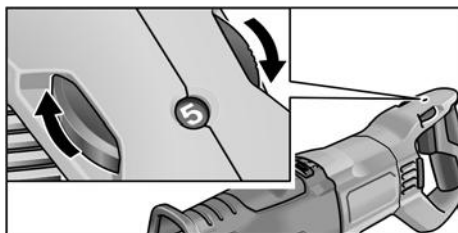

- Käigusageduse seadistamiseks keerata reguleerimisratas soovitud väärtuse peale.

Käigusagedus sõltub töödeldavast materjalist ja seda saab välja selgitada proovilõigete abil.

Puidu lõikamiseks valida tavaliselt kõrgem käigusagedus.

Metalli ja plasti lõikamiseks valida madalam käigusagedus.

Saelehe liikumisviisi valimine

Liikumiskiisi on kaks: otseliikumine ja pendelliikumine.

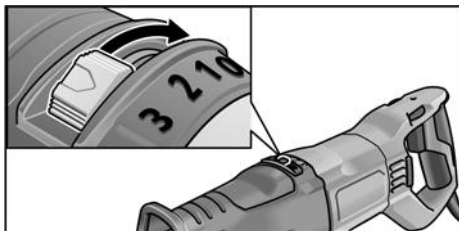

Otseliikumine ↔ aste 0

Saag liigub ainult horisontaalselt. Sobib eelkõige metalli lõikamiseks. Kui puidu lõikamisel soovitakse saada väga head lõiketulemust, kasutada otseliikumise funktsiooni.

Pendelkäik, keeramine 180°

Saag liigub horisontaalselt ja vertikaalselt (pendelliikumine). Sobib hästi puidu kiiresti saagimiseks.

Käigupikkus sujuvalt reguleeritav (aste 1-3)

Aste	Käigukõrgus
1	1 mm
2	2 mm
3	3 mm

Saagimistoe kohandamine

⚠ HOIATUS!

Enne igasuguste tööde alustamist elektritööriista juures tõmmake pistik pistikupesast välja.

Ülemäärase vibratsiooni vältimiseks peab saagimistugi olema saagimisel alati vastu materjali.

Saagimistoe kohandamisel saab nt piirata saelehe lõikesügavust.

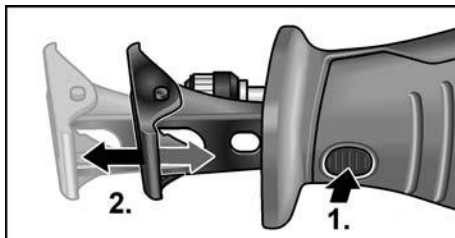

- Vajutage saagimistoe riivistust (1.).
- Seadke saagimistugi vajalikule sügavusele (2.).
- Laske saagimistoe riivistus lahti.

Elektritööriista sisse- ja väljalülitamine

Elektritööriista lüliti võimaldab käiguarvu aeglast tõstmist maksimumini.

- Vajutage lülitile ja hoidke seda all. Elektritööriist käivitub.

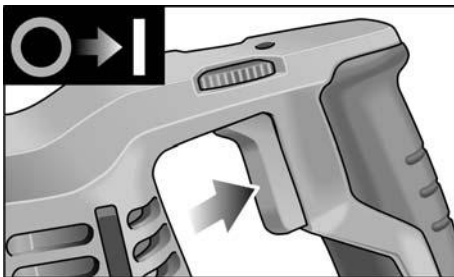

Elektritööriista sisselülitamisel valgustab LED tööala.

Seadme väljalülitamine:

- Laske lüliti lahti.

Käitus

⚠ HOIATUS!

Hoidke tööriista kinni alati mõlema käega!

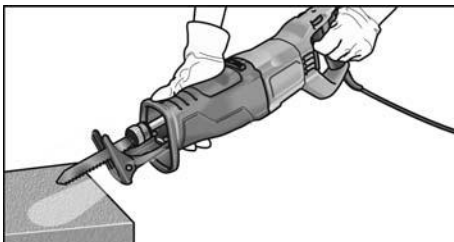

- Kinnitage saetav materjal võimaluse korral kruustangide vahele.
- Sael on saagimistugi. See on vibratsiooni vähendamiseks. Lisaks saadakse nii täisnurksed lõiked.
- Pärast väljalülitamist liigub saeleht veel mõnda aega.
- Ärge saelehte kohe pärast kasutamist puudutage, kuna see võib olla väga kuum.

Metalli saagimine

Metalli saagimisel kasutage piki lõikejoont määrdevahendit. Nii takistate materjali liigset kuumenemist.

Puidu saagimine

Asetage saag täisnuga all töödeldavale materjalile. Juhtige saagi ühtlasel survega läbi puidu, surudes seejuures saagimistuge vastu töödeldavat materjali.

Saagimine otse seinaga

Tänu bimetall-saelehtede elastsusele on võimalik torude mahalõikamine seinaga tasapinnaliselt. Kasutage selleks piisavalt pikka saelehte, mis ulatub üle toru läbimõõdu. Asetage saeleht seinaga tasapinnaliselt, nii et paindekoht jääb saetavast materjalist väljapoole.

Saagimine materjali keskelt (nn uputuslöige)

Saag sobib puitu ja plasti uputuslöigete tegemiseks. Uputuslöigete tegemiseks kasutage vaid lühikesi saelehti (<150 mm)!

- Asetage saag materjalile saagimistoe alumise servaga peale nii, et saeleht ei puutu materjali.

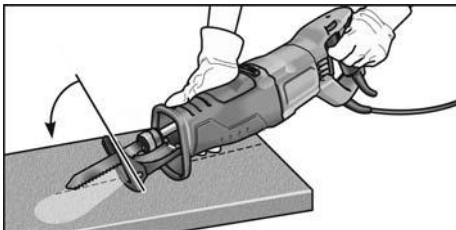

- Lülitage saag sisse.

- Suruge saagimistugi kindlalt vastu materjali ja kallutage saagi ettepoole. Viige saeleht aeglaselt materjali.
- Kui saagimistugi on täielikult materjalil, saagige mööda soovitud lõikejoont edasi.

i MÄRKUS

Ärge metalli uputuslöikeid tehke.

Lisateave

- Teravate tarvikute kasutamine suurendab tööõudlust ja pikendab elektritööriista tööiga.
- Pärast töö lõpetamist puhastage elektritööriist ja pange hoiustamiseks transpordikohvriss kuiva ruumi.

Hooldus ja korrashoid

⚠ HOIATUS!

Enne igasuguste tööde alustamist elektritööriista juures tõmmake pistik pistikupesast välja.

Puhastamine

⚠ HOIATUS!

Metallide töötlemise või äärmuslike töötingimuste korral võib korpuse sisepinnale koguneda elektrit juhtiv tolmu.

- Puhastage regulaarselt elektritööriista ja ventilatsioonipilusid. Sagedus sõltub töödeldavast materjalist ja kasutuse kestusest.
- Puhastage korpuse sisemust ja mootorit regulaarselt kuiva suruõhuga.

Reduktor

i MÄRKUS

Reduktoripea juures olevaid kruvisid ei tohi garantiiaja jooksul lahti teha. Selle nõude eiramisel kaotab tootja garantii kehtivuse.

Remonttööd

Laske remonttööd teha ainult tootja poolt volitatud klienditeeninduses.

Varuosad ja tarvikud

i MÄRKUS

Kasutage ainult originaalvaruosasid. Teiste ettevõtete varuosade kasutamisel kaotab tootja garantii kehtivuse.

Lisatarvikud on loetletud tootja kataloogides. Koostejoonised ja varuosade nimekirjad leiata meie kodulehelt:

www.flex-tools.com

Jäätmekäitlus

! HOIATUS!

Vanal seadmel lõigake ära toitejuhe ja muutke see nii kasutuskõlbmatuks.



Ainult ELi riikidele.

Ärge visake elektritööriistu olmeprügi hulka!

Euroopa elektri- ja elektroonikaseadmete jäätmete direktiivi 2012/19/EL ja vastava riikliku seaduse kohaselt tuleb koguda kasutatud elektritööriistad eraldi ning anda need keskkonnasäästlikusse jäätmete taaskasutusse.



Tooraine taaskasutamine äraviskamise asemel.

Suunake seade, tarvikud ja pakend keskkonnaohutusse taaskasutusse. Jäätmete liigiti kogumiseks on plastmaterjalist osad vastavalt tähistatud.

i MÄRKUS

Teavet jäätmekäitluse võimaluste kohta saate müüja käest.

CE-vastavus

Kinnitame ainuvastutajana, et pt „Tehnilised andmed“ all kirjeldatud toode on kooskõlas järgmiste direktiivide või normdokumentidega:

EN 62841 vastavalt direktiivide 2014/30/EL, 2006/42/EÜ, 2011/65/EL nõuetele.

Tehnilise dokumentatsiooni eest vastutav isik: FLEX-Elektrowerkzeuge GmbH, R & D Bahnhofstrasse 15, D-71711 Steinheim/Murr

Eckhard Rühle
Manager Research &
Development (R & D)

Klaus Peter Weinper
Head of Quality
Department (QD)

14.03.2018

FLEX-Elektrowerkzeuge GmbH
Bahnhofstrasse 15, D-71711 Steinheim/Murr

Vastutuse välistamine

Tootja ja tema esindaja ei vastuta kahju ega töö katkemisest tingitud tulukaotuse eest, mille põhjustab toode või olukord, mis ei võimalda toodet kasutada. Tootja ja tema esindaja ei vastuta kahju eest, mis on tekkinud seadme otstarbele mittevastava kasutamise või teiste tootjate toodete kasutamise tagajärjel.

Turinys

Naudojami simboliai	195
Simboliai ant įrankio	195
Techniniai duomenys	195
Bendras įrankio vaizdas	196
Jūsų saugumui	197
Triukšmas ir vibracija	198
Nurodymai dirbant	199
Techninė ir profilaktinė priežiūra	201
Nurodymai utilizuoti	202
CE-Atitikties deklaracija	202
Atsakomybės pašalinimas	202

Naudojami simboliai



ĮSPĖJIMAS!

Nurodo nuolat gresiantį pavojų. Nesilaikant nurodymų, gresia žūtis arba sunkūs sužalojimai.



ATSARGIAI!

Nurodo galimai pavojingą situaciją. Nesilaikant nurodymų, gresia susižeidimo arba materialinių nuostolių pavojus.



NURODYMAS!

Nurodo patarimus, kaip dirbti įrankiu, ir svarbią informaciją.

Simboliai ant įrankio



Prieš eksploatavimą perskaitykite naudojimo instrukciją!



Užsidėkite apsauginius akinius!



Naudokite klausos apsaugą!



Nuoroda dėl seno įrankio utilizavimo (žr. psl. 202)!

Techniniai duomenys

Peilinis pjūklas	RS 13-32 RSP 13-32	
	Tinklo įtampa	V
Hz		50/60
Įmama galia	W	1300
Atiduodama galia	W	600
Tuščiojo veikimo eigų skaičius	min. ⁻¹	0-3000
Eiga	mm	32
Maks. medžiagos storis	mm	20
	mm	230
Svoris pagal „EPTA-procedure 01/2003“	kg	4,6
Saugos klasė		II

Bendras įrankio vaizdas

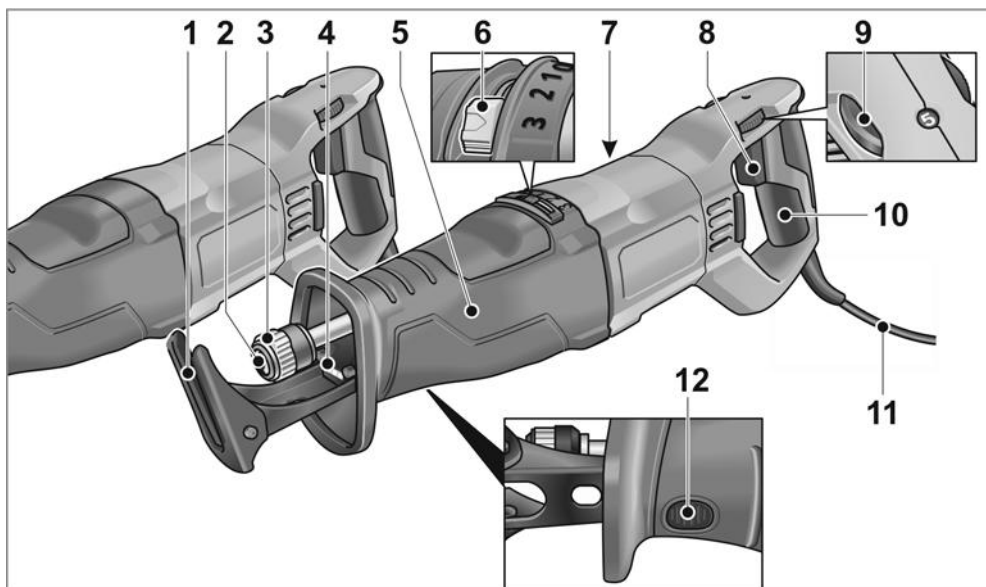

- | | | | |
|---|---|----|---|
| 1 | Pjūklų atrama | 9 | Išankstinio takto greičio pasirinkimo reguliatorius |
| 2 | Priedo jungtis | 10 | Užpakalinė rankena |
| 3 | Įrankių laikiklio fiksatorius | 11 | Tinklo kabelis, 4 m ilgio, su šakute |
| 4 | Šviesos diodų apšvietimas
Naudojamas darbo sričiai apšviesti. | 12 | Pjūklų atramos fiksatorius |
| 5 | Priekinė rankena | | |
| 6 | Švytuoklės takto jungiklis
(0–3 pakopos) | | |
| 7 | Specifikacijų lentelė * | | |
| 8 | Įjungimo / išjungimo jungiklis
Skirtas įjungti ir išjungti bei pasiekti didžiausią eigų skaičių. | | |

* nematoma

Jūsų saugumui

ĮSPĖJIMAS!

Perskaitykite visus saugos nurodymus ir instrukcijas. Jei saugos nurodymų ir instrukcijų nesilaikoma, gali ištikti elektros šokas, kilti gaisras ir (arba) kyla pavojus sunkiai susižaloti. **Visus saugos nurodymus ir perspėjimus saugokite ateičiai.**

Prieš naudodami elektrinį įrankį, pirmiausia perskaitykite ir tik tada dirbkite. Laikykitės:

- šios instrukcijos,
- „Bendrujų saugos taisyklių“, esančių pridedamoje knygelėje, naudojantis elektriniais įrankiais (spaudinio Nr.: 315.915),
- naudojimo vietoje galiojančių taisyklių, siekiant išvengti nelaimingų atsitikimų.

Šis elektrinis įrankis pagamintas pagal naujausią technikos lygį ir pripažintas technikos saugos taisykle. Tačiau juo naudojantis, gali kilti pavojus juo dirbančiojo ar pašalinio asmens gyvybei ar sveikatai, taip pat gali būti sugadintas įrankis ar atsirasti kiti materialiniai nuostoliai. Šis elektrinis įrankis gali būti naudojamas tik

- pagal paskirtį,
- saugumo technikos požiūriu nepriekaištingos būklės.

Gedimus, turinčius įtakos darbo saugai, nedelsiant pašalinkite.

Naudojimas pagal paskirtį

Peilinis pjūklas yra skirtas

- profesionaliam naudojimui pramonės ir smulkaus verslo įmonėse,
- metalui, plastikui ir medienai pjaustyti,
- plytelėms ir keramikai pjaustyti,
- tiesiems ir vingiuotiems pjūviams formuoti,
- vamzdžiams pjaustyti,
- naudoti kartu su tam skirtais ir gamintojo šiam prietaisui rekomenduojamais įrankiais.

Saugos nurodymai dirbant su peiliniu pjūkle

- **Prietaisą laikykite tik už izoliuotų rankenų, kai atliekate darbus, kurių metu darbinis įrankis gali kliudyti paslėptus laidus ar savąjį tinklo kabelį.** Sąlytis su laidais, kuriais teka elektros srovė, gali sukelti įtampą metalinėse prietaiso dalyse ir sukelti elektros smūgį.
- **Laikykite rankas atokiai nuo pjovimo srities. Nekiškite rankų po gaminiu.** Prisilietus prie pjūklo geležtės kyla pavojus susižaloti.
- **Ruošinį pradėkite pjauti tik įjungę elektrinį įrankį.** Kitaip, įstatomajam įrankiui užstrigus ruošinyje, galite patirti atgalinį smūgį.
- **Atkreipkite dėmesį, kad pjaunant pjūklo atrama visada būtų prigludusi prie ruošinio.** Pjūklo geležtė gali įstrigti, todėl gali nepavykti suvaldyti elektrinio įrankio.
- **Baigę dirbti išjunkite elektrinį įrankį ir pjūklo geležtę iš pjūvio vietos ištraukite tik pjūklo geležtei visiškai sustojus.** Taip išvengsite atgalinio smūgio ir galėsite saugiai padėti elektrinį įrankį.
- **Naudokite tik nepažeistas, nepriekaištingos kokybės pjūklo geležtes.** Sulenktos ir neaštrios pjūklo geležtės gali sulūžti arba dėl jų gali įvykti atgalinis smūgis.
- **Išjungę pjūklo geležtės nestabdykite spausdami iš šono.** Pjūklo geležtė gali būti pažeista, sulūžti arba gali įvykti atgalinis smūgis.
- **Stipriai priveržkite medžiagą. Ruošinio negalite prispausti ranka ar koja.** Besisukančiu pjūklu nelieskite jokių daiktų ar žemės. Gali įvykti atgalinis smūgis.
- **Nenaudokite elektrinio įrankio su pažeistu kabeliu. Nelieskite pažeisto kabelio ir ištraukite tinklo kištuką, jei kabelis pažeidžiamas darbo metu.** Pažeistas kabelis padidina elektros smūgio pavojų.

- **Paslėptoms maitinimo linijoms aptikti naudokite tinkamus iešikius arba kreipkitės į vietinę elektros energijos tiekimo įmonę.** Kontaktas su elektros laidais gali sukelti gaisrą ir elektros smūgį. Pažeidus dujotiekio liniją gali įvykti sproginimas. Patekus į vandentiekio liniją gali būti sugadinamas turtas arba galima gauti elektros smūgį.
- **Dirbdami elektrinį įrankį laikykite tvirtai abejomis rankomis ir stenkitės stovėti saugiai.** Elektrinis įrankis abejomis rankomis valdomas tvirtiau.
- **Darbo vietą laikykite švarią. Medžiagų mišiniai yra labai pavojingi.** Lengvos metalo pjuvenos gali degti arba sprogti.
- **Elektrinį įrankį padėkite tik jam visiškai sustojus.** Įstatomasis įrankis gali įstrigti, todėl gali nepavykti suvaldyti elektrinio įrankio.
- **Įvirtinkite gaminį.** Spaustuvoje įvirtintas gaminys yra laikomas tvirtiau nei ranka.

Specialieji saugos nurodymai

- Tinklo įtampa turi atitikti įtampa, nurodytą įrankio skydelyje.
- Neapdorokite medžiagų, kurios gali skleisti kenksmingas sveikatai medžiagas (pvz., asbesto).
- Norėdami pažymėti elektrinį įrankį, naudokite tik lipdukus. Neleistina gręžti kiaurymių korpuse.

Triukšmas ir vibracija

Triukšmo ir vibracijos dydžiai išmatuoti pagal EN 62841.

A redukuoto įrankio triukšmo lygio įprasta vertė:

		RS 13-32	RSP 13-32
Triukšmo slėgio lygis	dB(A)	90	92
Triukšmo galios lygis	dB(A)	100	102
Paklaida K	dB	3	
Suminis vibracijų lygis:			
Medienos drožlių plokštės pjovimas, emisijos vertė a_h	m/s^2	10	10,9

		RS 13-32	RSP 13-32
Medienos sijų pjovimas, emisijos vertė a_h	m/s^2	12,3	10,4
Paklaida K	m/s^2	1,5	

DĖMESIO!

Pateikiami dydžiai galioja naujam įrankiui kasdien naudojant, triukšmo ir vibracijos lygis keičiasi.

NURODYMAS!

Šiuose techniniuose reikalavimuose pateiktas vibracijos lygis buvo išmatuotas pagal EN 62841 standarte patvirtintus matavimo metodus ir gali būti taikomas elektrinių įrankių palyginimo metu. Šis lygis taip pat gali būti taikomas apytikslei vibracijos apkrovai įvertinti.

Pateiktas vibracijos lygis nurodo pagrindinę elektrinio įrankio taikymo sritį. Tačiau jei elektrinis įrankis bus naudojamas kitoje srityje, su kitais įstatomaisiais įrankiais arba netinkamai atlikus techninės priežiūros darbus, vibracijos lygis gali pakisti. Todėl darbo metu vibracijos apkrova gali smarkiai padidėti.

Norint tiksliai įvertinti vibracijos apkrovą, reikėtų atsižvelgti ir į laiką, kada įrenginys yra išjungtas arba veikia, tačiau tuo metu nenaudojamas. Šiuo atveju darbo metu vibracijos apkrova gali smarkiai sumažėti. Kad operatorius būtų apsaugotas nuo vibracijos poveikio, būtina imtis papildomų saugos užtikrinimo priemonių, tokių kaip elektrinių ir įstatomųjų įrankių techninė priežiūra, šiltai laikomos rankos, darbo proceso organizavimas.

ATSARGIAI!

Jei triukšmo slėgis didesnis, negu 85 dB(A), būtina naudotis klausos apsauga.

Nurodymai dirbant

Prieš pirmą naudojimą

Išpakuokite elektrinį įrankį ir priedus ir patikrinkite, ar pristatytas visas komplektas, ar jis nepažeistas transportuojant.

Pjūklo geležčių įstatymas / keitimas

⚠ ĮSPĖJIMAS!

Prieš bet kokius elektrinio įrankio priežiūros darbus ištraukite tinklo kabelio šakutę iš šakutės lizdo.

Naudotos pjūklo geležtės išmetimas

⚠ ATSARGIAI!

- Naudoti darbiniai įrankiai gali įkaisti. Nešiokite apsaugines pirštines!
- Išmetimo kryptimi negali būti žmonių, gyvūnų ar jautrių paviršių.

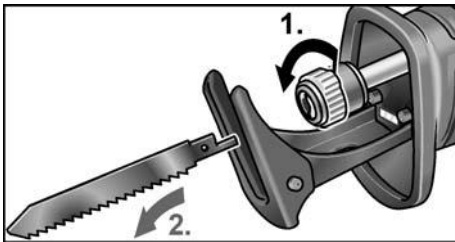

- Įrankių laikiklio fikساتorių atlaisvinkite sukdamis prieš laikrodžio rodyklę ir prilaikykite (1.). Naudotą pjūklo geležtę išmeta spyruoklės jėga (2.).

i NURODYMAS!

Jei naudota pjūklo geležtė neišmetama, ją reikia iš priekio ištraukti iš įrankių laikiklio.

Naujos pjūklo geležtės įstatymas

Pjūklo geležtę parinkite pagal apdirbamą medžiagą. Kokias pjūklo geležtes galite naudoti, nurodyta gamintojo kataloguose.

⚠ ATSARGIAI!

Pjovimo dantys gali sužeisti. Nešiokite apsaugines pirštines!

- Įrankių laikiklyje negali būti pjovimo likučių. Nešvarumus išpūskite suslėgtuoju oru arba išvalykite šepečiu.

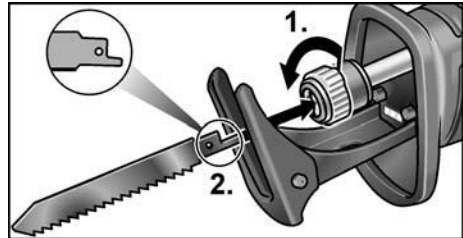

- Įrankių laikiklio fikساتorių atlaisvinkite sukdamis prieš laikrodžio rodyklę ir prilaikykite (1.).
- Pjūklo geležtę įstatykite į įrankių laikiklį ir įstumkite iki galo (2.).
- Atlaisvinkite įrankių laikiklio fikساتorių; jį uždarys spyruoklės jėga.
- Kelis kartus patraukite pjūklo geležtę, kad patikrintumėte, ar ji tinkamai užsifiksavo.

i NURODYMAS!

Jei įrankių laikiklio fikساتorių užsifiksuoja netinkamai, jį užfiksokite sukdamis pagal laikrodžio rodyklę.

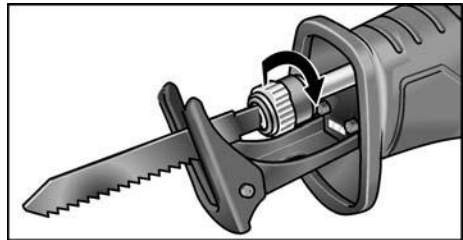

Judesių skaičiaus reguliavimas

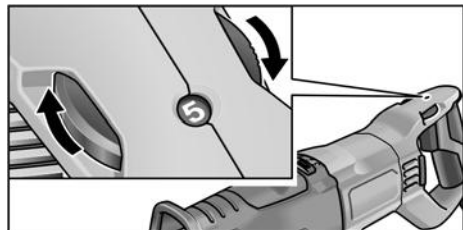

- Judesių skaičiui nustatyti reguliavimo ratuką nustatykite ties norima verte. Tinkamas judesių skaičius priklauso nuo apdirbamos medžiagos ir gali būti nustatomas atliekant bandomąjį pjūvį.

Medienai pjauti yra parenkamas didesnis sūkių skaičius.

Metalui ir medienai pjauti reikalingas mažesnis judesio skaičius.

Judesio rūšies nustatymas

Galima pasirinkti iš dviejų judesio rūšių: tiesinio ir švytuoklinio judesio.

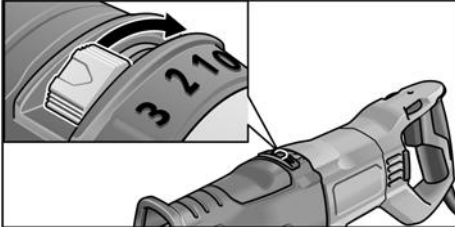

Tiesinis judesys ↔ 0 pakopos

Pjūklas atlieka tik horizontalų judesį. Labiausia tinka metalui pjauti. Jei pjaunant medieną reikia labai gero pjūvio vaizdo, taip pat naudojamas tiesinis judesys.

Švytuoklės takto pasukimas 180°

Pjūklas atlieka horizontalius ir vertikalius judesius (švytuoklinius judesius). Judesio rūšis geriausia tinka medienai sparčiai pjauti. Taktas reguliuojamas bepakopiu būdu (1–3 pakopos)

Pakopa	Takto aukštis
1	1 mm
2	2 mm
3	3 mm

Pjūklo atramos reguliavimas

⚠ **ISPĖJIMAS!**

Prieš bet kokius elektrinio įrankio priežiūros darbus ištraukite tinklo kabelio šakutę iš šakutės lizdo.

Pjaunant pjūklo atrama visada turėtų priglusti prie medžiagos, kad būtų galima išvengti per daug didelės vibracijos. Reguliuodami pjūklo atramą galite, pavyzdžiui, apriboti pjūklo geležtės pjūvio gylį.

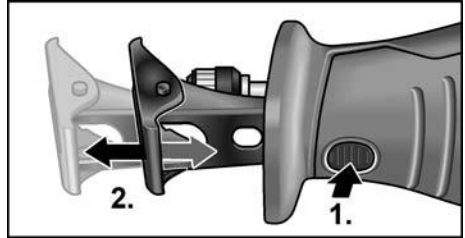

- Paspauskite pjūklo atramos fiksatorių (1.).
- Pjūklo atramą nustatykite reikiamame gylyje (2.).
- Atpalaiduokite pjūklo atramos fiksatorių.

Elektrinio įrankio įjungimas / išjungimas

Elektrinio įrankio jungikliu galima eigų skaičių lėtai padidinti iki didžiausios reikšmės.

- Paspauskite jungiklį ir laikykite jį nuspaudę. Elektrinis įrankis įsijungia.

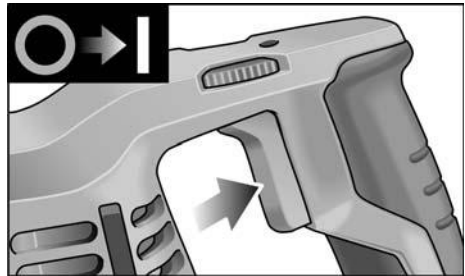

Kai elektrinis įrankis įjungtas, šviečia darbo srities šviesos diodas.

Išjunkite prietaisą:

- Jungiklį atleiskite.

Patarimai dirbant

⚠ **ISPĖJIMAS!**

Elektrinį įrankį visada tvirtai laikykite abiem rankomis!

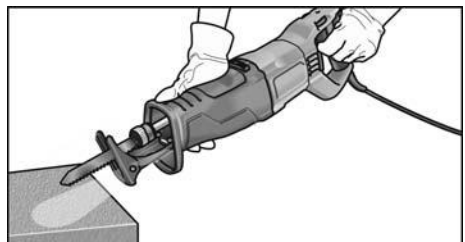

- Jei įmanoma, pjaustomą ruošinį priveržkite veržiamuoju įtaisui.
- Pjūkle yra pjūklo atrama. Ji naudojama vibracijai sumažinti. Be to, galima formuoti pjūvius stačiu kampu.
- Išjungus įrankį, pjūklelio geležtė dar kurį laiką juda.
- Baigę dirbti niekada iš karto nelieskite pjūklo geležtės, nes ji gali būti labai karšta.

Metalo pjovimas

Pjaudami metalą išilgai pjūvio linijai užtepkite tepimo priemonės. Tuomet metalas neišsilaus per daug.

Medienos pjovimas

Pjūklą ties ruošiniu nustatykite stačiu kampu. Tolygiai spausdami pjūklą traukite per medieną, o pjūklo atramą spauskite prie ruošinio.

Pjovimas arti sienos

Kadangi bimetalo pjūklo geležtės yra elastingos, galima vamzdžius nupjauti prie pat sienos. Naudokite pakankamai ilgą pjūklo geležtę, kurios skersmuo yra didesnis už vamzdžio. Pjūklo geležtę pridėkite prie sienos taip, kad sulenkimo vieta būtų už pjunamo ruošinio.

Įleidžiamieji pjūviai

Šiuo pjūkle galima įleidžiamuosius pjūvius formuoti medienoje ir plastike.

Įleidžiamiesiems pjūviams galima naudoti tik trumpas pjūklo geležtes (< 150 mm)!

- Pjūklo atramos apatinį kraštą padėkite ant ruošinio taip, kad pjūklo geležtė neliestų ruošinio.

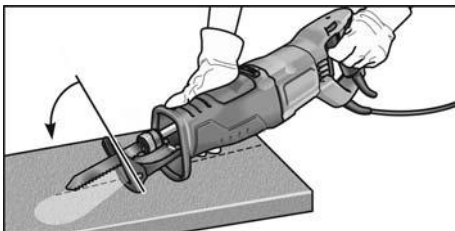

- Įjunkite pjūklą.

- Pjūklo atramą tvirtai spauskite prie ruošinio ir pakreipkite pjūklą į priekį. Pjūklo geležtę lėtai įleiskite į ruošinį.
- Kai pjūklo atrama visiškai priglunda prie ruošinio, toliau pjaukite norima pjūvio linija.

! NURODYMAS

Įleidžiamuoju pjūviu negalima pjauti metalo.

Kiti nurodymai

- Naudojant „aštrius“ įstatomuosius įrankius didėja elektrinio įrankio darbo našumas ir ilgėja eksploatavimo trukmė.
- Po darbo elektrinį įrankį išvalykite ir laikykite transportavimo lagaminėlyje sausoje vietoje.

Techninė ir profilaktinė priežiūra

⚠ ĮSPĖJIMAS!

Prieš bet kokius elektrinio įrankio priežiūros darbus ištraukite tinklo kabelio šakutę iš šakutės lizdo.

Valymas

⚠ ĮSPĖJIMAS!

Apdirbant metalus, ekstremaliais atvejais vidinėse korpuso ertmėse gali susikaupti laidžios dulkės.

- Reguliariai valykite elektrinius įrankius ir ventiliacijos plyšius. Kaip dažnai tai reikia daryti, priklauso nuo apdirbamos medžiagos ir naudojimo trukmės.
- Korpuso vidų ir variklį reguliariai prapūskite sausu suslėgtuoju oru.

Pavara

! NURODYMAS!

Neatsukinėkite pavaros galvutės sraigčių garantiniu laikotarpiu. Jei nesilaikysite šio reikalavimo, gamintojo garantiniai įsipareigojimai negalios.

Remontas

Remontuoti atiduokite tik į gamintojo įgaliotas klientų aptarnavimo dirbtuves.

Atsarginės dalys, priedai ir reikmenys

i **NURODYMAS!**

Pakeitimui naudokite tik originalias, gamintojo tiekiamas dalis. Tuo atveju, jei naudojami kitų įmonių gaminiai, gamintojo garantiniai įsipareigojimai negalioja.

Informaciją apie kitus priedus, ypač įstatomuosius darbo įrankius, rasite gamintojo kataloguose.

Surinkimo brėžinius ir atsarginių dalių sąrašus rasite mūsų pagrindiniame puslapyje: www.flex-tools.com

Nurodymai utilizuoti

! **ISPĖJIMAS!**

Pašalinkite susidėvėjusių įrankių tinklo kabelį, kad jų nebūtų galima naudoti.



Tik ES šalyse.

Neišmeskite elektrinių įrankių į buitinių atliekų konteinerius!

Pagal Europos Sąjungos direktyvą Nr. 2012/19/ES dėl senų elektros ir elektroninių įrankių ir pagal šalies vidaus įstatymus pasenę elektriniai įrankiai turi būti renkami atskirai ir utilizuojami arba perdirbami taip, kad nekenktų aplinkai.



Antrinis žaliavų naudojimas vietoje atliekų tvarkymo.

Prietaisą, priedus ir pakuotę reikėtų atiduoti aplinką tausojančiam antriniam panaudojimui. Kad būtų galima tinkamai išrūšiuoti perdirbimui, plastikinės dalys yra paženklintos.

i **NURODYMAS!**

Informaciją apie utilizavimo galimybes gausite iš pardavėjo!

CE-Atitikties deklaracija

Atsakingai pareiškiame, kad skirsnyje „Techniniai duomenys“ aprašytas gaminyje atitinka tokius standartus arba normatyvinius dokumentus:

EN 62841 pagal direktyvų 2014/30/ES, 2006/42/EB, 2011/65/ES apibrėžtis.

Už techninę dokumentaciją atsakingas:

FLEX-Elektrowerkzeuge GmbH, R & D
Bahnhofstrasse 15, D-71711 Steinheim/Murr

Eckhard Rühle
Manager Research &
Development (R & D)

Klaus Peter Weinper
Head of Quality
Department (QD)

14.03.2018

FLEX-Elektrowerkzeuge GmbH

Bahnhofstrasse 15, D-71711 Steinheim/Murr

Atsakomybės pašalinimas

Gamintojas ir jo atstovai neatsako už nuostolius ir negautą pelną dėl darbinės veiklos nutraukimo, kurį sukėlė įrankis arba netinkamas įrankio naudojimas. Gamintojas ir jo atstovai neatsako už nuostolius, jei buvo naudojama ne pagal paskirtį arba kartu su kitų gamintojų produktais.

Saturs

Izmantotie simboli	203
Simboli uz instrumenta	203
Tehniskā informācija	203
Īss apskats	204
Jūsu drošībai	205
Trokšņi un vibrācija	206
Lietošanas noteikumi	207
Tehniskā apkope un kopšana	209
Norādījumi par likvidēšanu	210
CE atbilstība	210
Atruna	210

Izmantotie simboli

BRĪDINĀJUMS!

Apzīmē tiešu draudošu bīstamību.
Šī norādījuma neievērošanas gadījumā draud nāve vai ļoti smagas traumas.

UZMANĪBU!

Apzīmē iespējamu bīstamu situāciju.
Šī norādījuma neievērošanas gadījumā draud traumas vai materiāli zaudējumi.

NORĀDĪJUMS!

Apzīmē izmantošanas ieteikumus un svarīgu informāciju.

Simboli uz instrumenta



Pirms ekspluatācijas izlasiet lietošanas pamācību!



Lietojiet acu aizsargu!



Lietojiet trokšņu aizsargu!



Norādījums par nolietotās ierīces likvidēšanu (skat. lappusi 210)!

Tehniskā informācija

Zobenzāģis	RS 13-32 RSP 13-32		
	Tīkla spriegums	V/Hz	220-240
Hz		50/60	
Patērējamā jauda	W	1300	
Lietderīgā jauda	W	600	
Gājienu skaits tukšgaitā	min ⁻¹	0-3000	
Gājiens	mm	32	
Maks. materiāla biezums			
	– metāls	mm	20
	– koks	mm	230
Svars atbilstīgi „EPTA procedūrai 01/2003”	kg	4,6	
Aizsargklase		II	

Īss apskats

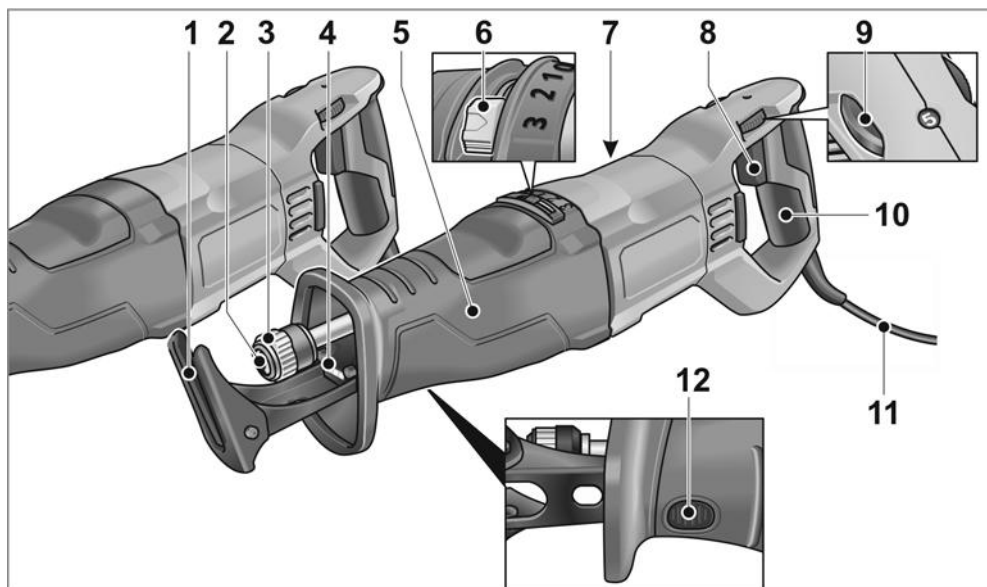

- | | | | |
|---|--|----|--|
| 1 | Zāga balsts | 9 | Regulēšanas ripa ātruma izvēlei |
| 2 | Instrumenta nostiprinājums | 10 | Aizmugurējais rokturis |
| 3 | Instrumenta nostiprinājuma fiksators | 11 | 4,0 m tīkla kabelis ar kontaktdakšu |
| 4 | LED apgaismojums
darba zonas apgaismošanai. | 12 | Zāga balsta fiksators |
| 5 | Priekšējais rokturis | | |
| 6 | Svārsta gājienu slēdzis (pakāpe 0–3) | | |
| 7 | Datu plāksnīte* | | |
| 8 | Ieslēgšanas/izslēgšanas slēdzis
ieslēgšanai un izslēgšanai,
maksimālā gājienu skaita
sasniegšanai. | | |

* nav redzama

Jūsu drošībai

BRĪDINĀJUMS!

Izlasiet visus drošības tehnikas noteikumus un norādījumus. Neievērojot drošības tehnikas noteikumus un norādījumus, var radīt elektriskās strāvas triecienu, aizdegšanos un/vai smagus ievainojumus. **Saglabājiet drošības tehnikas noteikumus un norādījumus nākotnei.**

Pirms elektroinstrumenta izmantošanas izlasiet un rīkojieties saskaņā ar:

- šo lietošanas pamācību,
- pievienotās brošūras „Vispārējiem drošības tehnikas norādījumiem” darbā ar elektroinstrumentiem (aprakstu Nr.: 315.915),
- darba iecirknī paredzētajiem nelaimes gadījumu aizsardzības noteikumiem un instrukcijām.

Šis elektroinstruments izgatavots atbilstoši tehnikas līmenim un balstoties uz atzītiem darba drošības tehnikas noteikumiem. Tomēr tā izmantotājam vai trešajām personām ekspluatēšanas laikā var rasties dzīvībai bīstamas situācijas, kā arī mašīnas bojājumi vai citi materiāli zaudējumi. Elektroinstrumentu drīkst izmantot tikai

- paredzētajiem darbiem,
- drošības tehnikas noteikumiem atbilstošā stāvoklī.

Drošību ietekmējoši traucējumi nekavējoties jānovērš.

Noteikumiem atbilstoša izmantošana

Zobenzāģis ir paredzēts

- profesionālai izmantošanai rūpniecībā un amatniecībā,
- metāla, plastmasas un koksnes zāģēšanai,
- flīžu un keramikas zāģēšanai,
- zāģēšanai taisnā vai liektā līnijā,
- cauruļu zāģēšanai,
- izmantošanai ar tam piemērotu un ar šīs ierīces ražotāja ieteiktu instrumentu.

Drošības norādes par zobenzāģiem

- Turiet instrumentu tikai aiz izolētajiem rokturiem, ja izpildāt darbus, kuru laikā izmantojamais instruments var aizskart noslēptus elektriskos vadus vai paša instrumenta tīkla kabeli. Kontakts ar zem sprieguma esošo vadu var izraisīt spriegumu arī ierīces metāla detaļās un izraisīt elektrotraumu.
- Netuviniet rokas zāģa darbības zonai. Netveriet zem sagataves. Saskaroties ar zāģa plātni, pastāv traumu risks.
- Pielieciet pie apstrādājamā materiāla tikai ieslēgtu elektroinstrumentu. Citādi pastāv atsitienu risks, kad izmantotais instruments ieķersies apstrādājamajā materiālā.
- Raugieties, lai zāģa balsts vienmēr būtu piespiests pie apstrādājamā materiāla. Zāģa plātne var ieķerties, tādējādi liekot zaudēt kontroli pār elektroinstrumentu.
- Kad darba process ir pabeigts, izslēdziet elektroinstrumentu un tikai tad izņemiet zāģa plātni no materiāla, kad tā ir pilnīga miera stāvoklī. Tā jūs izvairīsieties no atsitienu un varēsiet droši nolikt elektroinstrumentu.
- Izmantojiet tikai nebojātas, teicamā stāvoklī esošas zāģa plātnes. Saliekta vai neasas zāģa plātnes var salūzt vai izraisīt atsitienu.
- Pēc izslēgšanas nemēģiniet nobremzēt zāģa plātni, piespiežot sānu malu. Tā var sabojāt vai salauzt zāģa plātni, vai izraisīt atsitienu.
- Kārtīgi iespilējiet materiālu. Neatbalstiet apstrādājamo materiālu ar roku vai kāju. Kad zāģis darbojas, nepieskarieties ar to priekšmetiem vai zemei. Pastāv atsitienu risks.
- Neizmantojiet elektroinstrumentu, ja kabelis ir bojāts. Nepieskarieties bojātajam tīkla kabelim un izvelciet tīkla kontaktdakšu, ja kabelis darba laikā tiek bojāts. Bojāti kabeli palielina elektrotraumu risku.

- Izmantojiet piemērotus kontrolaparātus apslēptu elektropadeves vadu konstatēšanai vai iesaistiet vietējo elektroapgādes dienestu. Kontakts ar elektriskajiem vadiem var izraisīt degšanu un elektrotraumas. Gāzes vada bojājumi var izraisīt sprādzienu. Iekļūšana ūdensvadā izraisa materiālos zaudējumus vai var izraisīt elektrotraumu.
- Strādājot turiet stingri elektroinstrumentu abās rokās un ieņemiet stabilu stāju. Ar divām rokām elektroinstrumentu var vadīt drošāk.
- Uzturiet tīru savu darba vietu. Materiāla maisījumi ir īpaši bīstami. Vieglo metālu putekļi var aizdegties vai izraisīt sprādzienu.
- Pirms noliekat elektroinstrumentu, nogaidiet, kamēr tas pārstāj darboties. Izmantotais instruments var aizāķēties, tādējādi liekot zaudēt kontroli pār elektroinstrumentu.
- Nostipriniet sagatavi. Izmantojot iespīlēšanas ierīci, sagatavi var drošāk turēt nekā ar roku.

Īpašās drošības norādes

- Tīkla spriegumam jāsapņā ar sprieguma datiem uz firmas plāksnītes.
- Neapstrādājiet materiālus, kuri izdala veselībai bīstamas vielas (piem., azbestu).
- Elektroinstrumenta apzīmēšanai izmantojiet tikai uzlīmes. Neurbiet korpusā caurumus.

Trokšņi un vibrācija

Trokšņu un svārstību koeficienti tika noteikti atbilstoši EN 62841.

Ar A novērtētais ierīces trokšņa līmenis parasti sastāda:

		RS 13-32	RSP 13-32
Skaņas spiediena līmenis	dB(A)	90	92
Skaņas jaudas līmenis	dB(A)	100	102
Mērijuma neprecizitāte K	dB	3	

		RS 13-32	RSP 13-32
Svārstību summārā vērtība:			
skaidu plākšņu zāģēšana, emisijas vērtība a_h	m/s^2	10	10,9
koka siju zāģēšana, emisijas vērtība a_h	m/s^2	12,3	10,4
Mērijuma neprecizitāte K	m/s^2	1,5	

UZMANĪBU!

Dotās mērijumu vērtības attiecas uz jaunām ierīcēm. Izmantojot katru dienu, izmainās trokšņu un svārstību koeficienti.

NORĀDE!

Šajās tehniskajās prasībās norādītais svārstību līmenis ir izmērīts atbilstoši EN 62841 normētajai mērijšanas metodei un elektroinstrumentu saīdināšanai var tikt savstarpēji izmantots. Tas ir piemērots arī iepriekšējai svārstību slodzes novērtēšanai. Dotais svārstību līmenis parāda galveno elektroinstrumenta izmantošanas veidus. Bet, ja elektroinstrumentus ar atšķirīgiem rezerves instrumentiem vai nepietiekamu apkopi tiek pielietots citādi izmantošanai, tad var rasties svārstību līmeņa novirzes. Tas var ievērojami palielināt svārstību slodzi visā darba laika periodā. Precīzai svārstību slodzes noteikšanai jāņem vērā arī tas laiks, kurā ierīce ir gan izslēgta vai arī darbojas, bet faktiski neatrodas darba procesā. Tas var ievērojami samazināt svārstību slodzi visā darba laika periodā. Sastādiet drošības tehnikas papildnoteikumus strādājošās personas aizsardzībai pret svārstību iedarbību, piem., attiecībā uz elektroinstrumenta un izmantoto instrumentu apkopi, roku siltuma saglabāšanu, darba procesu organizāciju.

UZMANĪBU!

Skaņas spiedienam pārsniedzot 85 dB(A), jālieto skaņas aizsargs.

Lietošanas noteikumi

Pirms ekspluatācijas

Izpakojiet elektroinstrumentu un aprīkojumu, pārbaudiet piegādes pilnību un transportēšanas bojājumus.

Zāģa plātņu ievietošana/maiņa

⚠ BRĪDINĀJUMS!

Izmantojiet elektroinstrumentu tikai ar uzstādītu papildrokturi.

Izmantotās zāģa plātnes izņemšana

⚠ UZMANĪBU!

- Izmantotie darba instrumenti var būt karsti. Valkājiet aizsargcimdus!
- Virzienā, kurā atspere izsviedīs zāģa plātņi, nedrīkst atrasties cilvēki, dzīvnieki vai neizturīgas virsmas.

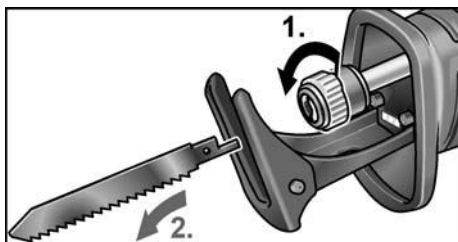

- Atbrīvojiet instrumenta nostiprinājuma fiksatoru, griežot pretēji pulksteņrādītāju kustības virzienam, un stingri turiet (1.). Atsperes spēks izsviedīs izmantoto zāģa plātņi (2.).

i NORĀDĪJUMS!

Ja izmantotā zāģa plātne netiek izsviesta, tad, velkot uz priekšu, izņemiet zāģa plātņi no instrumenta nostiprinājuma.

Jaunas zāģa plātnes ievietošana

Izvēlieties apstrādājamajam materiālam atbilstošu zāģa plātņi. Zāģu plātņu pielietojumu skatiet ražotāja katalogos.

⚠ UZMANĪBU!

Zāģa zobi var radīt traumas. Valkājiet aizsargcimdus!

- Instrumenta nostiprinājums jāiztīra no zāģu skaidām. Tīriet ar saspīestu gaisu vai suku.

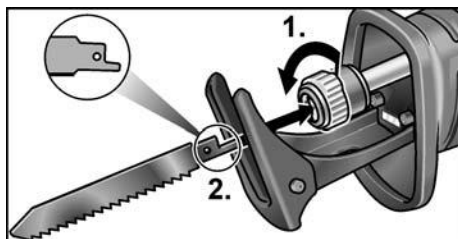

- Atbrīvojiet instrumenta nostiprinājuma fiksatoru, griežot pretēji pulksteņrādītāju kustības virzienam, un stingri turiet (1.).
- Ievietojiet instrumenta nostiprinājumā zāģa plātņi un bidiet uz priekšu līdz gala aizturim (2.).
- Atlaidiet instrumenta nostiprinājuma fiksatoru, to aizvērs atsperes spēks.
- Vairākas reizes pavelkot zāģa plātņi, pārbaudiet, vai tā ir kārtīgi nostiprināta.

i NORĀDĪJUMS!

Ja instrumenta nostiprinājuma fiksators neaizveras pareizi, tad aizveriet fiksatoru, griežot pulksteņrādītāju kustības virzienā.

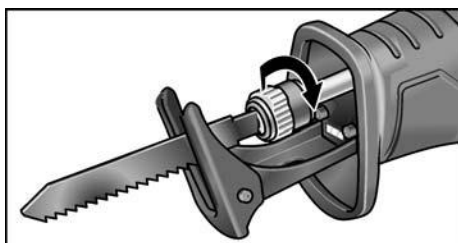

Gājienu skaita regulēšana

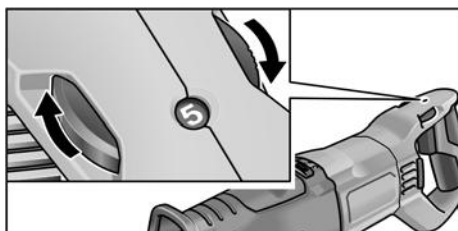

- Gājienu skaita nostādīšanai nostādiet iestāšanās disku uz nepieciešamo vērtību.

Piemērotais gājienu skaits atkarājas no apstrādājamā materiāla un to var noteikt, izdarot izmēģinājuma griezumus.

Parasti koka zāgēšanai tiek izvēlēts augsts gājienu skaits.

Metāla un plastmasas griešanai nepieciešams zemāks gājienu skaits.

Gājienu veida nostādīšana

Var izvēlēties divus gājienu veidus: taisno un svārstgājienu.

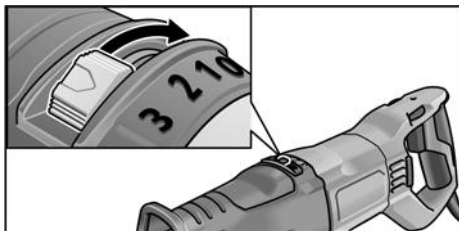

Taisnais gājiens ↔ pakāpe 0

Zāģis izpilda tikai horizontālas kustības. Vislabāk piemērots metāla griešanai. Ja, zāģējot koksnī, ir nepieciešams ļoti labs griezumuma izskats, tad jāizmanto taisnais gājiens.

Pagrieziet turp-atpakaļ gājienu par 180°

Zāģis izpilda horizontālas un vertikālas kustības (svārstkustības). Šis gājienu veids ir vislabāk piemērots ātrai koknes zāgēšanai. Pilnīgi regulējams gājienu izmērs (pakāpe 1-3)

Pakāpe	Pacelšanas augstums
1	1 mm
2	2 mm
3	3 mm

Zāģa balsta regulēšana

⚠ **BRĪDINĀJUMS!**

Izmantojiet elektroinstrumentu tikai ar uzstādītu papildrokturi.

Zāģēšanas laikā zāģa balstu vienmēr vajadzētu piespiest pie materiāla, lai izvairītos no pārmērīgas vibrācijas.

Regulējot zāģa balstu, var, piemēram, ierobežot zāģa plātnes griezumuma dziļumu.

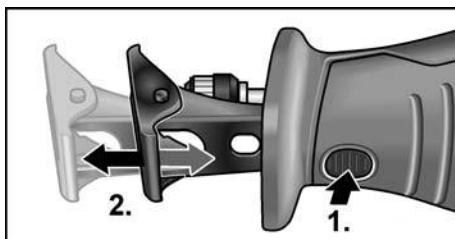

- Nospiediet zāģa balsta fiksatoru (1.).
- Noregulējiet zāģa balstu vajadzīgajā attālumā (2.).
- Atlaidiet zāģa balsta fiksatoru.

Elektroinstrumenta ieslēgšana/ izslēgšana

Elektroinstrumenta slēdzis ļauj lēnām palielināt gājienu skaitu līdz maksimālai vērtībai.

- Nospiediet slēdzi un turiet nospiestu. Elektroinstruments sāk darboties.

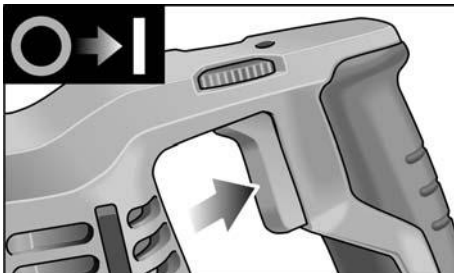

Kad elektroinstruments ir ieslēgts, LED apgaismo darba zonu.

Ierīces izslēgšana:

- Atlaidiet slēdzi.

Darba norādījumi

⚠ **BRĪDINĀJUMS!**

Vienmēr turiet elektroinstrumentu ar abām rokām!

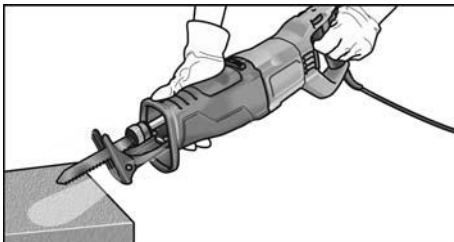

- Ja iespējams, iespīlējiet apstrādājamo materiālu skrūvspīlēs.
- Zāģim ir izveidots zāģa balsts. Tas ir paredzēts vibrāciju samazināšanai. Turklāt tādējādi tiek nodrošināts zāģējums taisnā leņķī.
- Pēc izslēgšanas zāģa plātne kādu laiku turpina kustēties pēc inerces.
- Nekad ne pieskarieties zāģa plātnei tūdaļ pēc zāģēšanas, Jo tā var būt ļoti karsta.

Metāla zāģēšana

Zāģējot metālu, gar griezumuma līniju uzklājiet eļļošanas līdzekli. Tādējādi materiāls tiks pasargāts no pārāk lielas sakaršanas.

Koksnes zāģēšana

Novietojiet zāģi taisnā leņķī uz apstrādājamā materiāla. Ar vienmērīgu spiedienu vadiet zāģi caur koksni, turklāt zāģa balstam jābūt piespiestam pie apstrādājamā materiāla.

Zāģēšana tieši pie sienas

Tā kā bimetāliskās zāģa plātnes ir elastīgas, caurules iespējams nozāģēt vienā līmenī ar sienu. Šim nolūkam izmantojiet pietiekami garu zāģa plātņi, kas ir garāka par caurules diametru. Pielieciet zāģa plātņi vienā līmenī ar sienu, lai lūzuma vieta atrastos ārpus zāģējamā materiāla.

Gremdes griezumumi

Zāģis ir piemērots iegremdētai zāģēšanai koksnē un plastmasā. Veicot iegremdētos griezumus, izmantojiet vienīgi īsās zāģa plātnes (<150 mm)!

- Uzlieciet zāģi ar balsta apakšējo malu uz apstrādājamā materiāla tā, lai zāģa plātne nepieskartos materiālam.

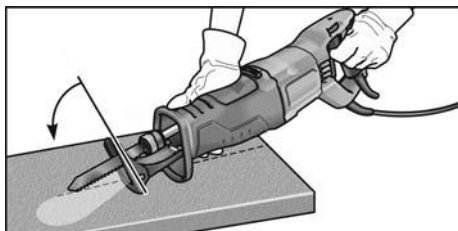

- Ieslēdziet zāģi.

- Spiediet zāģa balstu pret apstrādājamo materiālu un sagāziet zāģi uz priekšu. Zāģa plātne lēnām iegremdējas apstrādājamajā materiālā.
- Kad zāģa balsts ir visā pilnībā atbalstīts pret materiālu, turpiniet zāģēt gar vēlamo griezumuma līniju.



NORĀDE

Iegremdētie griezumumi nav atļauti metālā.

Papildnorādījumi

- Izmantojot „asus” darba instrumentus, palielinās darba ražīgums un elektroinstrumenta darbmužs.
- Pēc darba noīriet elektroinstrumentu un glabājiet transportēšanas koferī sausā vietā.

Tehniskā apkope un kopšana



BRĪDINĀJUMS!

Izmantojiet elektroinstrumentu tikai ar uzstādītu papilddrokturi.

Tīrīšana



BRĪDINĀJUMS!

Apstrādājot metālus, ekstrēmos izmantošanas gadījumos korpusa iekšpusē var sakrāties elektrovadītspējīgi putekļi.

- Regulāri iztīriet elektroinstrumentu un ventilācijas spraugas. Tīrīšanas biežums ir atkarīgs no apstrādājamā materiāla un lietošanas ilguma.
- Korpusa iekšpuse un motors regulāri jāizpūš ar sausu saspiesto gaisu.

Pārvads



NORĀDĪJUMS!

Garantijas termiņa laikā neatlaidiet pārvada galvas skrūves. Neievērošanas gadījumā tiek dzēsti ražotāja garantijas pienākumi.

Remontdarbi

Remontdarbus drīkst veikt tikai ražotāja autorizētā klientu servisa darbnīcā.

Rezerves daļas un aprīkojums

i **NORĀDĪJUMS!**

Nomainītai izmantojiet tikai ražotāja oriģināldetaļas. Izmantojot citus ražojumus, tiek dzēsti ražotāja garantijas pienākumi.

Ar pārējo aprīkojumu, galvenokārt ar izmantojamajiem darba instrumentiem, var iepazīties ražotāja katalogā.

Detaļu izkārtojuma attēlus un rezerves daļu sarakstus jūs atradīsiet mūsu mājas lapā:

www.flex-tools.com

Norādījumi par likvidēšanu

⚠ **BRĪDINĀJUMS!**

Nodrošiniet nolietoto ierīču nelietojamību, likvidējot to tīkla kabeli.



Tikai ES valstīm.

Nelikvidējiet elektroinstrumentus kopā ar parastajiem atkritumiem.

Vadoties pēc Eiropas 2012/19/ES direktīvas „Par vecām elektronikas un elektroiekārtām” un ietverot nacionālajā likumdošanā, nepieciešama nolietotu elektroinstrumentu šķirota savākšana un nodošana otrreizējai, vidi saudzējošai pārstrādei.

♻ **Izejvielu pārstrāde, nevis atkritumu iznīcināšana.**

Ierīcei, aprīkojumam un iepakojumam nepieciešama vides aizsardzības noteikumiem atbilstoša utilizēšana. Uz plastmasas detaļām ir marķējums, lai pārstrādē varētu ievērot plastmasas veidu tīrību.

i **NORĀDĪJUMS!**

Informāciju par ierīces likvidēšanas iespējām var saņemt specializētajā veikalā.

€ atbilstība

Uz savu atbildību deklarējam, ka sadaļā „Tehniskā informācija” aprakstītais izstrādājums atbilst šādiem standartiem vai normatīvajiem dokumentiem:

EN 62841 atbilstīgi noteikumiem
Direktīvās 2014/30/ES, 2006/42/EK,
2011/65/ES.

Par tehnisko dokumentāciju atbild:
FLEX-Elektrowerkzeuge GmbH, R & D
Bahnhofstrasse 15, D-71711 Steinheim/Murr

Eckhard Rühle
Manager Research &
Development (R & D)

Klaus Peter Weinper
Head of Quality
Department (QD)

14.03.2018

FLEX-Elektrowerkzeuge GmbH
Bahnhofstrasse 15, D-71711 Steinheim/Murr

Atruna

Ražotājs un viņa pārstāvis neatbild par zaudējumiem un peļņas zudumiem, ko radījis saimnieciskās darbības pārtraukums, kuru izraisījis ražojums vai ražojuma izmantošanas neiespējamība. Ražotājs un viņa pārstāvis neatbild par materiālajiem zaudējumiem, kuri tika izraisīti, neprasīgi izmantojot ierīci vai izmantojot to savienojumā ar citu ražotāju izstrādājumiem.

تنبيه بشأن التخلص من المنتج المستهلك

تنبيه!

لا تقم بقطوعات غاطسة في المعادن.

إرشادات أخرى

- استخدام الأدوات الكهربائية «الحادة» من شأنه زيادة قدرة العمل والعمر التشغيلي للأداة الكهربائية.
- قم بتنظيف الأداة الكهربائية بعد انتهاء العمل واحتفظ بها في مكان جاف داخل حقيبة النقل المخصصة لها.

الصيانة والعناية

تنبيه!

احرص على نزع قابس الكهرباء قبل إجراء أية أعمال على الأداة الكهربائية.

التنظيف

عند معالجة معادن يمكن خت ظروف عمل قاسية أن يتجمع غبار قابل للتوصيل في النطاق الداخلي من جسم الجهاز. يجب تنظيف الجهاز وفتحات التهوية بصورة منتظمة. تواتر عمليات التنظيف يكون متوقفا على نوع المادة الجاري معالجتها وعلى مدة الاستخدام.

- يجب تنظيف النطاق الداخلي من جسم الجهاز مع المحرك بصورة منتظمة عن طريق إزالة الخلفات بالنفخ بهواء مضغوط. عند القيام بذلك يجب ترك أداة العمل الكهربائية داترة.

وحدة نقل الحركة

البراغي الموجودة في رأس وحدة نقل الحركة يجب عدم فكها أثناء مدة الضمان. عند عدم الالتزام بذلك فإن التزامات الضمان الخاصة بمنتج الجهاز تصبح لاغية.

تنبيه!

لا تقم بفك البراغي الموجودة على علبة المحرك خلال فترة الضمان. في حالة عدم مراعاة ذلك، تسقط التزامات الضمان من جانب الجهة الصانعة.

أعمال الإصلاح

يجب عدم إجراء أية أعمال إصلاح إلا من قبل إحدى ورش خدمة العملاء المعتمدة من قبل صانع المنتج.

قطع الغيار والملحقات التكميلية

تنبيه!

عند الاستبدال يجب عدم استخدام أية قطع غيار غير قطع الغيار الأصلية المنتجة من قبل صانع المنتج. عند استخدام قطع غيار من ماركات أخرى غير ماركة صانع الجهاز فإن التزامات الضمان الخاصة بمنتج الجهاز تصبح لاغية. في كتالوجات صانع المنتج جُذون ملحقات تكميلية أخرى، وعلى وجه الخصوص أدوات عمل تركيبية.

للاطلاع على رسومات المنظر الممدد وقوائم قطع الغيار يرجى الرجوع إلى موقعنا في الإنترنت: www.flex-tools.com

تحذير!



يجب جعل الأجهزة المستهلكة غير صالحة للاستعمال وذلك من خلال استبعاد كبل التوصيل بالكهرباء.

فقط لدول الاتحاد الأوروبي

يجب عدم التخلص من أدوات العمل الكهربائية من خلال إلقائها مع الخلفات المنزلية!



حسب القاعدة التوجيهية الأوروبية 2012/19/EU بشأن الأجهزة الكهربائية والإلكترونية المستهلكة وتطبيق هذه القاعدة التوجيهية في تشريعات قومية. فإن أدوات العمل الكهربائية يلزم جمعها بصورة منفصلة والانتفاع من موادها بصورة متوافقة مع المتطلبات البيئية.

إعادة اكتساب المواد الخام بدلا من التخلص من النفايات.



الجهاز والملحقات التكميلية ومواد التغليف ينبغي أن يتم إعادة الانتفاع من موادها بصورة متوافقة مع المتطلبات البيئية. الأجزاء المصنوعة من لدائن اصطناعية مميزة بعلامة لإعادة التدوير كتوع مادة صرف.

تنبيه!

يرجى منكم الاستعلام لدى التاجر التخصصي عن إمكانيات التخلص من الأجهزة المستهلكة!

بيان التوافق CE

بهذا نصح على مسؤوليتنا الشخصية بأن المنتج الموصوف تفصيلا جُت «بيانات تقنية» يفي بمتطلبات المعايير أو مستندات معايير التوحيد القياسي التالية:
EN 62841 حسب أحكام القواعد التوجيهية 2011/65/EU, 2006/42/EG, 2014/30/EU

المسؤول عن المستندات التقنية:

FLEX-Elektrowerkzeuge GmbH, R & D

Bahnhofstrasse 15, D-71711 Steinheim/Murr

Eckhard Rühle
Manager Research &
Development (R & D)

Klaus Peter Weinper
Head of Quality
Department (QD)

FLEX-Elektrowerkzeuge GmbH ; 2018/03/14

إخلاء المسؤولية

صانع المنتج ومثله لا يتحملان أية مسؤولية عن أي ضرر وعن فوات كسب يتم التسبب فيه من خلال انقطاع مؤقت للعمل في المؤسسة يكون قد تم التسبب فيه من خلال المنتج أو من خلال عدم إمكانية استخدام المنتج.

صانع المنتج ومثله لا يتحملان أية مسؤولية عن أي ضرر يكون قد تم التسبب فيه من خلال الاستخدام بصورة غير صحيحة أو من خلال الاستخدام ارتباطا بمنتجات مصنوعة من قبل منتجين آخرين.

من الممكن تخديد عمق قطع نصل المنشار مثلا من خلال تعديل قاعدة ارتكاز المنشار.

- اضغط على قفل قاعدة ارتكاز المنشار (1).
- اضبط قاعدة ارتكاز المنشار على العمق المرغوب (2).

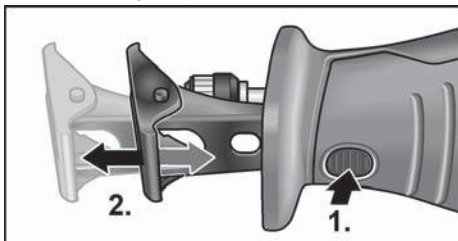

- اترك قفل قاعدة ارتكاز المنشار.

تشغيل/إيقاف الأداة الكهربائية

يتيح مفتاح الأداة الكهربائية الزيادة البطيئة في عدد الأشواط حتى القيمة القصوى.

- اضغط على المفتاح واحتفظ به مضغوطة. تبدأ الأداة الكهربائية في العمل.

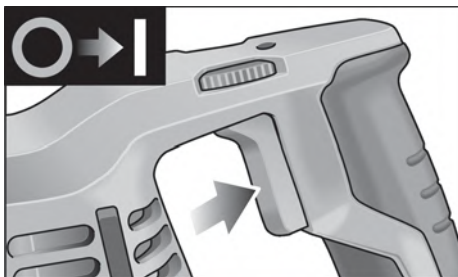

وتبعث لمبة LED الضوء في نطاق العمل عند تشغيل الأداة الكهربائية.

إيقاف الجهاز:

- اترك المفتاح.

إرشادات العمل

⚠ حذرا!

أحكام مسك الأداة الكهربائية بكلتا يديك دائما!

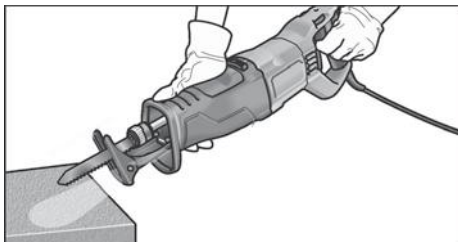

- احرص على تثبيت قطعة الشغل المراد قطعها في منجلة قدر الإمكان.
- يتوفر بالمنشار قاعدة ارتكاز للمنشار. وهي تهدف إلى الحد من الاهتزازات. كما أنها تستخدم لعمل القطوعات المتعامدة.
- بعد الإيقاف. يظل نصل المنشار دائرا لفترة قصيرة.
- لا تمسك نصل المنشار مباشرة بعد الاستخدام. إذ أنه يكون ساخنا للغاية.

نشر المعادن

عند النشر في المعادن احرص على استخدام مادة التزليق بحذارة خط القطع. وبذلك تتجنب السخونة الشديدة في الحامات.

نشر الخشب

ضع المنشار على قطعة الشغل بشكل متعامد. قم بتوجيه المنشار عبر الخشب بدفع منتظم واضغط على قاعدة ارتكاز المنشار باتجاه قطعة الشغل أثناء القيام بذلك.

النشر في الجدران مباشرة

نظرا لمرونة نصل المنشار ثنائي المعدن يمكن فصل المواسير بشكل متساطح مع الجدار. وللقيام بهذا الغرض استخدام نصل منشار طويل بما يكفي ويزيد على قطر الماسورة. ضع نصل المنشار بشكل متساطح مع الجدار بحيث يكون الجزء المنثني خارج قطعة الشغل المراد نشرها.

القطوعات الغاطسة

هذا المنشار مناسب للقطوعات الغاطسة في الخشب والبلاستيك. اقتصروا على استخدام نصل المنشار القصير (>150 م) عند القيام بقطوعات غاطسة!

- ضع المنشار على قطعة الشغل مع الحافة السفلية لقاعدة ارتكاز المنشار بحيث لا يتلامس نصل المنشار مع قطعة الشغل.

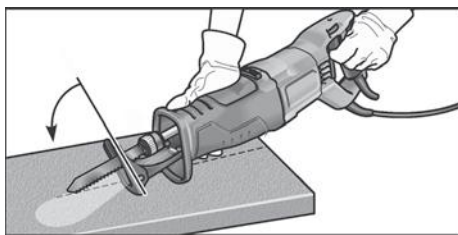

- قم بتشغيل المنشار.
- اضغط على قاعدة ارتكاز المنشار في قطعة الشغل بقوة وقم بتحريك المنشار للأمام.
- واجعل نصل المنشار يتوغل ببطء في قطعة الشغل.
- عندما تستقر قاعدة ارتكاز المنشار على قطعة الشغل تماما. واصل النشر بحذارة خط القطع المرغوب.

يعتمد عدد الأشواط المناسب على الخامات المراد التعامل معها ويمكن تحديده بالقيام بعمليات قطع تجريبية. وبصفة عامة يمكنك اختيار عدد أشواط مرتفع عند القطع في الخشب.

ويلزم لقطع المعادن والبلاستيك اختيار عدد أشواط منخفض.

ضبط نوع الشوط

يتوفر نوعان من أنواع الأشواط للاختيار: الشوط المستقيم والشوط البندولي.

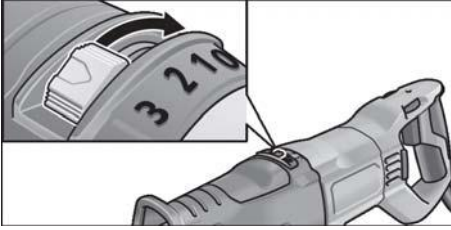

الشوط البندولي ⇔ درجة 0

يقوم المنشار بحركات أفقية فقط. مناسب بشكل خاص في قطع المعادن. وعند الحاجة لعمل مقطع جيد في حالة المنشار في الخشب. استخدم الشوط المستقيم أيضا.

إدارة الشوط البندولي مقدار 180°

يقوم المنشار بحركات أفقية ورأسية (حركات بندولية). نوع شوط مناسب للقطع السريع في الخشب بشكل خاص. ارتفاع الشوط القابل للضبط بسلسلة (درجة 1-3):

الدرجة	مستوى الارتفاع
1	1 مم
2	2 مم
3	3 مم

تعديل قاعدة ارتكاز المنشار

⚠ تحذير!

احرص على نزع قابس الكهرباء قبل إجراء أية أعمال على الأداة الكهربائية.

يجب أن تستقر قاعدة ارتكاز المنشار دائما على الخامة عند المنشار لتجنب الاهتزاز الزائد.

■ يجب أن يتم تنظيف طرف تركيب الأدوات من بقايا النشتر. تخلص من الاتساخات باستخدام هواء مضغوط أو فرشاة.

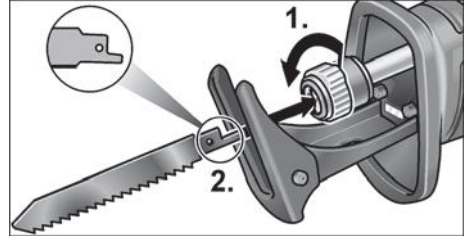

- قم بحل قفل طرف تركيب الأدوات من خلال إدارته عكس اتجاه عقارب الساعة وأحكام مسكه (1).
- قم بتركيب نصل المنشار في طرف تركيب الأدوات وأدخله حتى النهاية (2).
- اترك قفل طرف تركيب الأدوات، فيتم غلق القفل بفعل قوة الزنبرك.
- تأكد من التثبيت الكامل من خلال سحب نصل المنشار عدة مرات.



تنبيه!

في حالة عدم غلق طرف تركيب الأدوات بشكل صحيح، أغلق قفل طرف تركيب الأدوات من خلال إدارته في اتجاه عقارب الساعة.

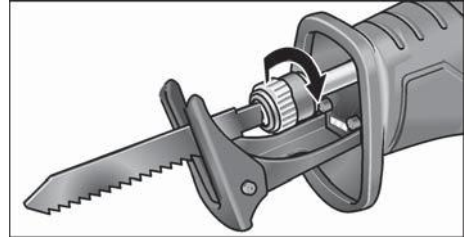

التحكم في عدد الأشواط

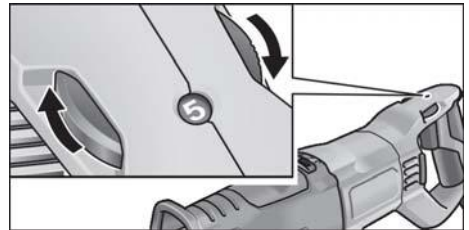

- قم بوضع طارة الضبط على القيمة المرغوبة لضبط عدد الأشواط.

إرشادات الاستعمال

تنبيهات أمان وسلامة خاصة

- يجب أن يتوافق جهد الشبكة الكهربائية مع قيمة الجهد الواردة في لوحة الصنع.
- تجنب التعامل مع الخمامات التي قد ينبعث منها مواد تشكل خطورة على الصحة (مثل الأبيستوس).
- لتزويد أداة العمل الكهربائية بعلامة تمييز يجب فقط استخدام لوحات لاصقة، يجب عدم ثقب أية ثغوب في الجسم الخارجي.

قبل البدء في التشغيل لأول مرة

يتم إخراج أداة العمل الكهربائية والملحقات التكميلية من مواد التغليف ويتم التأكد من وجود تجميعات التوريد بالكامل ومن عدم وجود أية تلف أو ضرر مترتب على النقل.

تركيب/تغيير نصل المنشار

تحذير! ⚠

احرص على نزع قابس الكهرباء قبل إجراء أية أعمال على الأداة الكهربائية.

خلع نصل المنشار المستخدم

تحذير! ⚠

- يمكن أن تتعرض أدوات الشغل المستخدمة للسخونة. قم بارتداء قفازا واقيا!
- لا يجب أن يتواجد أشخاص أو حيوانات أو أسطح حساسة في اتجاه الطرد.



- قم بحل قفل طرف تركيب الأدوات من خلال إدارته عكس اتجاه عقارب الساعة وأحكام مسكه (1).
- ويتم خلع نصل المنشار المستخدم بفعل قوة الزنبرك (2).

تنبيه! ⓘ

في حالة عدم خلع نصل المنشار المستخدم، اسحب نصل المنشار للأمام لإخراجه من طرف تركيب الأدوات.

تركيب نصل منشار جديد

اختر نصل منشار يتوافق مع المواد التي يتم التعامل معها. استرشد عن أنصال المناشر القابلة للاستخدام من كتالوج الجهة الصانعة.

تحذير! ⚠

خطر وقوع إصابات من خلال أسنان القطع. قم بارتداء قفازا واقيا!

الضوضاء والاهتزازات

قيم الضوضاء وقيم الاهتزازات تم تحديدها وفقا للمعيار EN 62841. منسوب الضوضاء «أ» الذي تم تقييمه للجهاز يبلغ قدره نمطي:

RSP 13-32	RS 13-32		
92	90	ديسيبل (أ)	منسوب ضغط الصوت
102	100	ديسيبل (أ)	منسوب ضغط الصوت
	3	ديسيبل	نطاق عدم التيقن
قيمة الاهتزازات الاجمالية:			
10,9	10	م/ث ²	قيمة الانعائات a_h عند نشر ألواح الخشب الجببي
10,4	12,3	م/ث ²	قيمة الانعائات a_h عند نشر الكتل الخشبية
	1,5	م/ث ²	نطاق عدم التيقن K

تحذير! ⚠

قيم القياس المذكورة تكون سارية للأجهزة الجديدة. في أثناء الاستخدام اليومي تتغير قيم الضوضاء وقيم الاهتزازات.

تنبيه! ⓘ

منسوب الاهتزازات المنصوص عليه في إرشادات التشغيل هذه تم قياسها بأسلوب قياس موحد قياسيا في المعيار EN 62841 ويمكن استخدامه لمقارنة أدوات عمل كهربائية مع بعضها. وهو مناسب أيضا لإجراء تقدير أولي لجمال الاهتزازات.

منسوب الاهتزازات المذكور راجع إلى الاستخدامات الرئيسية لأداة العمل الكهربائية. إلا أنه عند استخدام أداة العمل الكهربائية في تطبيقات أخرى مع أدوات عمل تركيبية مختلفة أو تحت ظروف صيانة غير كافية، فإن منسوب الاهتزازات يمكن أن يحد عن القيمة المذكورة. وهذا ما يمكن أن يؤدي إلى زيادة حمل الاهتزازات بصورة واضحة على مكان العمل بأكمله. لإجراء تقدير دقيق لجمال الاهتزازات فإنه يجب أيضا مراعاة الأوقات التي يكون فيها الجهاز متوقفا عن التشغيل أو يكون فيها الجهاز متوقفا إلا أنه لا يتم استخدامه بالفعل. هذا يمكن أن يؤدي إلى خفض حمل الاهتزازات بصورة واضحة على مكان العمل بأكمله. يرجى منكم تحديد إجراءات أمان وسلامة إضافية لحماية القائم بتشغيل الجهاز من مفعول الاهتزازات. على سبيل المثال: صيانة أداة العمل الكهربائية وأدوات العمل التركيبية. الحفاظ على الأيدي دافئة. تنظيم مجريات العمل.

تحذير! ⚠

عند وجود ضغط صوت يزيد عن 85 ديسيبل (أ) يجب ارتداء جبهة واقية للسمع.

من أجل أمانكم وسلامتكم

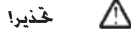

تحذير!

يرجى منكم قراءة كافة تنبيهات الأمان والسلامة والإرشادات. التقصير في الالتزام بمراعاة تنبيهات الأمان والسلامة والإرشادات يمكن أن يؤدي إلى حدوث صدمة كهربائية. حريق و/أو إصابات جسيمة. يرجى منكم الحفاظ على تنبيهات الأمان والسلامة والإرشادات للرجوع إليها في المستقبل.

قبل البدء في استخدام أداة العمل الكهربائية يجب قراءة والتصرف وفقا للتنبيهات والإرشادات المنصوص عليها في:

— إرشادات التشغيل هذه.

— «تنبيهات الأمان والسلامة العامة» بشأن التعامل مع أدوات العمل الكهربائية في الكتيب المرفق

(رقم المنشور: 315.915).

— قواعد وأحكام الوقاية من الحوادث الواجبة التطبيق في موقع استخدام الجهاز.

أداة العمل الكهربائية هذه تم صنعها حسب أحدث ما تم

التوصل إليه على المستوى التكنولوجي ووفقا لقواعد الأمان والسلامة المعتمدة المتعارف عليها. بالرغم من ذلك فإنه يمكن

أن تنشأ عند استخدامها أخطار على صحة وحياة المستخدم أو أشخاص آخرين أو ضرر أو تلف بالجهاز أو بأشياء أخرى ذات

قيمة. يجب عدم استخدام أداة العمل الكهربائية إلا

— في الغرض المعدة للاستخدام فيه.

— عندما تكون في حالة سليمة تماما من ناحية الأمان التقني.

يجب القيام على الفور بإزالة أي خلل يكون له تأثيرا سلبيا

على الأمان والسلامة.

الاستخدام المطابق للغرض المعد له الجهاز

المنشأ الترددي مخصص

— للاستخدام التجاري في المصانع والورش.

— لنشر المعدن والبلاستيك والخشب.

— لنشر البلاط والسيراميك.

— للقطوعات المستقيمة والمنحنية.

— لقطع المواسير.

— للاستخدام مع الأدوات المناسبة لهذه الأغراض والموصى

بها من قبل الجهة الصانعة مع هذا الجهاز.

إرشادات الأمان المتعلقة بالمنشأ الترددي

■ عند قيامكم بتنفيذ أعمال يمكن في سياقها أن تصيب

أداة العمل الكهربائية أو البرغي خطوط تيار كهربائي

غير ظاهرة أو كبل التوصيل بالكهرباء الخاص بالجهاز

المستخدم. يرجى منكم الإمساك بالجهاز من على

مسطحات القبض المعزولة. اتصال البرغي بخط ناقل

لجهد كهربائي يمكن أيضا أن يتسبب في أن تصبح أجزاء

معدنية من الجهاز واقعة تحت مفعول جهد كهربائي وأن

يؤدي إلى حدوث صدمة كهربائية.

■ أبعد يديك عن نطاق النشر. لا تدخل يدك أسفل قطعة الشغل. إن ملامسة نصل المنشأ يؤدي إلى ظهور مخاطر الإصابة بجروح.

■ قم بتوجيه الأداة الكهربائية نحو قطعة الشغل فقط

عندما تكون في حالة التشغيل. قد يتشكل خطر

الصدمة الارتدادية إن علقت أداة الشغل في قطعة الشغل.

■ تأكد من استقرار قاعدة ارتكاز المنشأ على قطعة

الشغل بصورة دائمة أثناء النشر. قد يعلق نصل المنشأ

ما يؤدي إلى فقدان السيطرة على الأداة الكهربائية.

■ أطفئ الأداة الكهربائية بعد إنهاء عملية الشغل ولا

تسحب نصل المنشأ عن القطع إلا بعد أن يتوقف عن

الحركة. وبذلك ستجنب الصدمة الارتدادية وتتمكن من

وضع الأداة الكهربائية بأمان.

■ استخدم فقط أنصال المنشأ غير التالفة والسليمة تماما.

أنصال المنشأ المنثنية أو التالفة يمكن أن تنكسر أو تؤدي

لصدمة ارتدادية.

■ تجنب إيقاف نصل المنشأ بعد الإطفاء بالضغط الجانبي

عليه. قد يتلف نصل المنشأ أو ينكسر أو يسبب صدمة ارتدادية.

■ أحكم شد المواد جيدا. وتوقف عن سدد قطعة الشغل

بيديك أو رجليك. لا تلمس أية أغراض أو أرضيات بالمنشأ

وهو دائر. فهناك خطر وقوع صدمة ارتدادية.

■ لا تستعمل الأداة الكهربائية إن كان الكابيل الكهربائي

تالفا. لا تلمس الكابيل التالف واسحب قابس الكهرباء

إن أصيب الكابيل بتلف أثناء مزاولته الشغل. تزيد الكابلات

الكهربائية التالفة من خطر الإصابة بصدمة كهربائية

يرجى منكم استخدام أجهزة بحث مناسبة للكشف

عما قد يوجد من خطوط إمداد غير ظاهرة. أو استدعاء

مؤسسة الإمداد المحلية وإشراكها في ذلك. الاتصال

بخطوط كهرباء يمكن أن يؤدي إلى حدوث حريق وإلى حدوث

صدمة كهربائية. إلحاق ضرر أو تلف بخط غاز يمكن أن يؤدي

إلى حدوث انفجار. الدخول في خطوط ماء يؤدي إلى إلحاق

تلف أو ضرر بأشياء.

■ أمسك الأداة الكهربائية أثناء العمل بإحكام بكلتا

يديك واتخذ وضعاً آمناً. يتم توجيه الأداة الكهربائية بأمان

بكلتا يديك.

■ حافظ على نظافة مكان العمل. تكمن الخطورة البالغة

عند مزج المواد ببعضها. وقد يشتعل الغبار المعدني

الخشيف أو ينفجر.

■ قبل أن تتركوا أداة العمل الكهربائية من يدكم وتضعوها

عل أي سطح يرجى منكم الانتظار إلى أن تكون أداة

العمل التركيبية قد توقفت عن الدوران وأصبحت في

وضع السكون التام. أداة العمل التركيبية يمكن أن تشتبك

بشيء ويمكن بالتالي أن تؤدي إلى فقدان السيطرة على أداة

العمل الكهربائية.

■ يجب تأمين الشيء المطلوب معالجته: الشيء المطلوب

معالجته المقبوض عليه بواسطة جبهة قمت أو ملزمة

(منجلة) يكون مقبوضا عليه بصور أكثر أمانا مقارنة

بالإمساك به في يدكم.

نظرة عامة

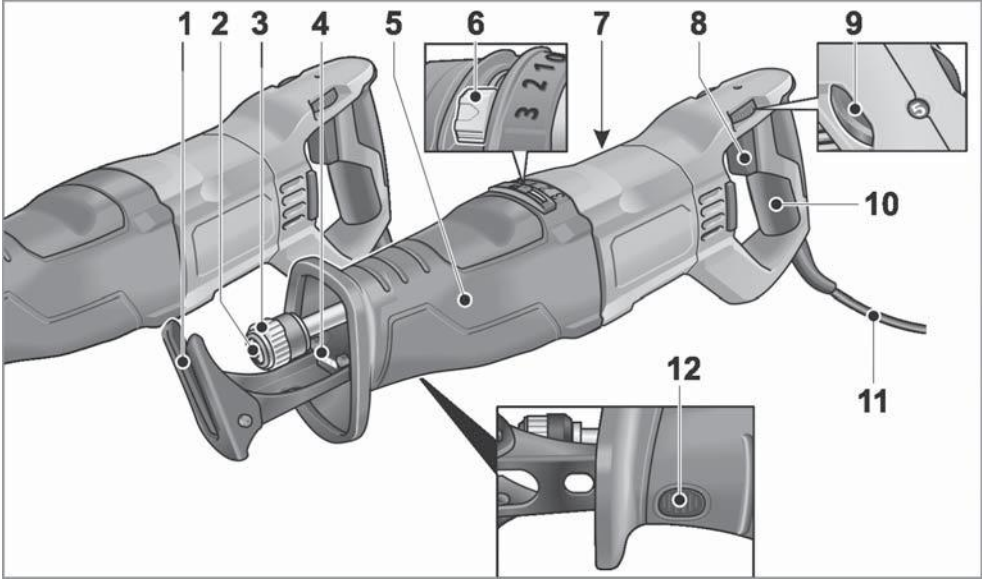

- | | | | |
|----|--|---|---|
| 9 | بطارية ضبط الاختيار المسبق لسرعة الشوط | 1 | قاعدة ارتكاز المنشار |
| 10 | مقبض خلفي | 2 | ظرف تركيب الأدوات |
| 11 | كابل كهرباء 4,0 متر مزود بقباس كهربائي | 3 | قفل ظرف تركيب الأدوات |
| 12 | قفل قاعدة ارتكاز المنشار | 4 | إضاءة LED |
| | | | لتوفير الإضاءة في نطاق العمل. |
| | | 5 | مقبض أمامي |
| | | 6 | مفتاح الشوط البندولي (الدرجة 0-3) |
| | | 7 | لوحة الصنع * |
| | | 8 | مفتاح التشغيل/الإيقاف |
| | | | للتشغيل والإيقاف وللدوران حتى أقصى عدد للأشواط. |
| | | | * غير مرئي |

بيانات تقنية

RS 13-32 RSP 13-32	منشأ ترددي	
240 - 220	فلط	جهد الشبكة الكهربائية
60 / 50	هرتز	
1300	واط	دخل القدرة
600	واط	خرج القدرة
3000 - 0	دقيقة ¹	عدد الأشواط في الوضع الجايد
32	مم	شوط
20 230	مم	سُمك خامة الشغل الأقصى - المعدن - الخشب
4,6	كجم	الوزن حسب معيار «EPTA» «procedure 01/2003»
II		درجة الحماية

المحتويات

- 1-ar الرموز المستخدمة في إرشادات التشغيل
- 1-ar الرموز الموجودة على الجهاز
- 1-ar بيانات تقنية
- 2-ar نظرة عامة
- 3-ar من أجل أمانكم وسلامتكم
- 4-ar الضوضاء والاهتزازات
- 4-ar إرشادات الاستعمال
- 7-ar الصيانة والعناية
- 7-ar تنبيه بشأن التخلص من المنتج المستهلك
- 7-ar بيان التوافق CE
- 7-ar إخلاء المسؤولية

الرموز المستخدمة في إرشادات التشغيل



تحذير!

يشير إلى خطر محقق بصورة مباشرة. عدم الالتزام باتباع التنبيه يمكن أن يؤدي إلى الموت أو إلى إحداث إصابات جسيمة جدا.

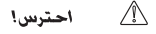

احترس!

يشير إلى موقف يحتمل أن يكون خطرا. عدم الالتزام باتباع التنبيه يمكن أن يؤدي إلى إحداث إصابات أو إلحاق ضرر أو تلف بأشياء.



تنبيه!

يشير إلى تلميحات مفيدة حول الاستخدام ومعلومات هامة.

الرموز الموجودة على الجهاز

للتقليل من خطر حدوث إصابات يجب قراءة

إرشادات التشغيل!

يجب ارتداء جبهة واقية للعينين!

يجب ارتداء جبهة واقية للسمع!

تنبيه بشأن التخلص من الجهاز القديم

(أنظر صفحة 7)!



FLEX-Elektrowerkzeuge GmbH
Bahnhofstr. 15
71711 Steinheim/Murr

Tel. +49 (0) 7144 828-0
Fax +49 (0) 7144 25899

info@flex-tools.com
www.flex-tools.com
